

**GR**

**МОТОЦИКЛ GR 500**

# Содержание

Введение .....	6
<b>1 Общая информация.....</b>	<b>8</b>
1.1 Информация по безопасности.....	10
1.2 Внесение изменений в конструкцию.....	13
1.3 Хранение мотоцикла .....	13
<b>2 Знакомство с мотоциклом .....</b>	<b>14</b>
2.1 Органы управления .....	14
2.2 Расположение частей и механизмов.....	15
2.3 Перед поездкой .....	24
2.4 Предпусковой осмотр .....	24
2.5 Подготовка к поездке .....	26
2.5.1 Настройка положения руля .....	26
2.5.2 Регулировка зеркал .....	26
2.5.3 Настройка рычага тормоза.....	27
2.5.4 Настройка рычага переключения передач.....	28
2.5.5 Настройка педали тормоза.....	29
2.5.6 Регулировка троса газа.....	30
2.5.7 Настройка рычага сцепления .....	31
2.5.8 Регулировка угла наклона фары.....	33
2.5.9 Регулировка подвески мотоцикла .....	33
<b>3 Основные функции и управление.....</b>	<b>38</b>
3.1 Период обкатки.....	38
3.2 Замок зажигания .....	40
3.3 Запуск и остановка двигателя .....	41

3.4	Вождение .....	43
3.4.1	Переключение передач.....	43
3.4.2	Поездка .....	45
3.4.3	Торможение и парковка.....	46
3.5	Заправка топливом .....	47
3.6	Система улавливания паров бензина .....	49
3.7	Трехкомпонентный катализатор .....	51
3.8	Приборная панель и индикаторы.....	51
3.8.1	Приборная панель.....	51
3.8.2	Описание индикаторов.....	53
3.8.3	Порядок работы с приборной панелью .....	59
<b>4</b>	<b>Обслуживание мотоцикла .....</b>	<b>60</b>
4.1	Общие положения.....	60
4.2	Ежедневная проверка .....	66
4.3	Обслуживание аккумулятора.....	66
4.4	Обслуживание воздушного фильтра.....	72
4.5	Свеча зажигания.....	73
4.6	Контроль и замена моторного масла .....	76
4.7	Обслуживание системы охлаждения .....	79
4.8	Контроль и замена тормозной жидкости.....	83
4.9	Обслуживание цепи.....	85
4.10	Колесные диски и обслуживание покрышек.....	89
4.11	Блок предохранителей.....	91
4.12	Тормозные колодки.....	92
4.13	Контроль и регулировка подшипников рулевой колонки .....	93
4.14	Замена топливного фильтра .....	95

4.15 Замена световых сигналов.....	97
4.16 Антиблокировочная система (ABS).....	97
4.17 Мойка мотоцикла и уход.....	101
<b>5 Возможные неполадки и их решение.....</b>	<b>103</b>
<b>6 Общие рекомендации.....</b>	<b>104</b>
<b>7 Положение о гарантии.....</b>	<b>106</b>
Приложение А. Акт приема-передачи.....	110
Приложение Б. Гарантийный талон.....	111
Приложение В. Информация о проведенном ремонте или ТО.....	113
Приложение Г. Технические характеристики.....	115
Приложение Д. Особые отметки.....	117





## ВВЕДЕНИЕ

Уважаемый покупатель, благодарим вас за выбор мотоцикла бренда GR. Данный продукт создан благодаря современным разработкам, всесторонним испытаниям, а также нашему стремлению к достижению высшей степени надежности и безопасности. Тщательно изучите данное руководство, перед тем как приступить к эксплуатации мотоцикла. Указанное руководство распространяется на мотоцикл GR500 ADV.

В руководстве описаны рекомендации по вождению и эксплуатации техники, а также содержится гарантийный талон на приобретенную технику. Данное руководство является неотъемлемой частью мотоцикла и должно быть передано следующему владельцу. Наша компания ведет непрерывную работу над усовершенствованием конструкции и оптимизацией сборочного процесса. По этой причине, могут иметь место некоторые расхождения между вашим мотоциклом и фотографиями или текстом в данном руководстве. Вся информация в данном руководстве является актуальной на момент отправки документа в печать. Производитель оставляет за собой право вносить любые изменения, необходимые для усовершенствования, улучшения характеристик и повышения надежности вышеупомянутых продуктов. Мы делаем все возможное для повышения уровня предоставляемой технической поддержки. Поэтому настоятельно рекомендуем вам строго следовать указаниям, приведенным в данном руководстве, особенно в период обкатки мотоцикла. Таким образом, ваш мотоцикл, безусловно, будет дарить вам незабываемые эмоции. Указания, содержащиеся в данном руководстве, помогут вам использовать возможности мотоцикла в полной мере, с точки зрения производительности и срока эксплуатации. Данное руководство содержит полезную информацию по уходу за вашим транспортным средством, а также описывает основные операции по техническому обслуживанию. Если вам потребуется любая помощь или возникнут предложения/пожелания, вы всегда можете связаться с нашим авторизованным дилером и/или сервисным центром.

### **В руководстве применяются определенные символы, которые несут смысловую нагрузку:**

	Данный символ указывает на особые инструкции или процедуры, которые, в случае неправильного выполнения, могут привести к травмам или смерти. Будьте особо внимательны и осторожны.
	Данный символ указывает на запрет производить определенные действия, в связи с опасностью для жизни людей и с возможным повреждением техники.
	Данный символ указывает на запрет использовать открытый огонь в связи с опасностью возгорания.

<b>ВНИМАНИЕ!</b>	Данное обозначение указывает на особые инструкции или процедуры, которые, в случае неправильного выполнения, могут привести к повреждению или разрушению мотоцикла, а также усложнить выполнение работ.
<b>РЕКОМЕНДАЦИИ</b>	Данная надпись указывает на то, что выполнение указаний значительно повысит удобство эксплуатации и вашу безопасность.

## 1 ОБЩАЯ ИНФОРМАЦИЯ

В руководстве содержится важная информация, рекомендации по правильному использованию мотоцикла, сведения по безопасности, а также полезные советы.

В конце данного руководства по эксплуатации размещен гарантийный талон, в котором содержится важная информация о гарантийных условиях и техническом обслуживании.

### **ВНИМАНИЕ!**

**Владелец обязан предоставить гарантийный талон (Приложение Б) при каждом обращении к дилеру и/или в сервисный центр, для заполнения дилером. Каждый мотоцикл имеет уникальный номер VIN (фото 1.3). Для заказа запасных частей вам будет необходимо предоставить данный номер VIN, а также серийный номер двигателя (фото 1.4). Мы рекомендуем вам записать эти данные и держать их в надежном месте.**

Мотоцикл передается покупателю по Акту приема-передачи (Приложение А) в исправном состоянии. Предпродажное обслуживание производится в случае приобретения мотоцикла в розницу, в салонах ROLLING MOTO. При приобретении мотоцикла оптом, или при покупке в других организациях выполнение предпродажного обслуживания обговаривается индивидуально.

О проведенной предпродажной подготовке свидетельствует наклеенная бирка (фото 1.1). Перечень проведенных работ указан на бирке (фото 1.2), закрепленной под крышкой топливного бака.



Фото 1.1.

Бирка о выполнении предпродажного обслуживания

**УВАЖАЕМЫЙ ПОКУПАТЕЛЬ!**  
**ПОЗДРАВЛЯЕМ ВАС С ПРИОБРЕТЕНИЕМ!**  
**ВАША ТЕХНИКА ОБСЛУЖЕНА И ГОТОВА**  
**К ЭКСПЛУАТАЦИИ.**

**ВНИМАНИЕ!**  
 В процессе эксплуатации следите за:

- соблюдением норм заправки маслом, тормозной и охлаждающей жидкостями;
- рекомендованными пропорциями смеси бензина с маслом (для двухтактных двигателей);
- плавным вводом в зацепление рычага кик-стартера при запуске.

**РЕКОМЕНДОВАННЫЕ МАСЛА**

Лето	синтетическое 10W40
Зима	синтетическое 10W40

Либо аналоги классом не ниже:  
 API SL/SG/SH/SJ; JASO MA

**РЕКОМЕНДОВАННАЯ ОХЛАЖДАЮЩАЯ ЖИДКОСТЬ**

Смесь антифриза на основе этиленгликоля

**РЕКОМЕНДОВАННАЯ ТОРМОЗНАЯ ЖИДКОСТЬ**

Класс DOT 5

**ПРЕДПРОДАЖНОЕ ОБСЛУЖИВАНИЕ ВЫПОЛНЕНО В ОБЪЕМЕ:**

- Смазка основных узлов.
- Пропитка воздушного фильтра.
- Контроль шин (накачивание).
- Регулировка подшипников рулевой колонки.
- Регулировка приводной цепи.
- Регулировка и проверка органов управления (сцепление, газ, тормоз).
- Контроль тормозной жидкости и проверка тормозной системы.
- Проверка крепления ответственных узлов (колес, суппортов, маятника, двигателя).
- Регулировка зазоров клапанов.
- Контроль уровня и долив охлаждающей жидкости.
- Контроль и долив масла.
- Проверка работоспособности выключателей электрооборудования («ПУСК», «СТОП», фара, указатели поворотов, габаритные огни, звуковой сигнал).
- Запуск двигателя (регулировка холодных оборотов).

**Ответственный механик:**

**Контролер ОТК:**

Фото 1.2. Бирка двухсторонняя: лицевая сторона – с рекомендациями; оборотная сторона – с отметками о выполненных работах



Фото 1.3. Бирка 1 с серийным номером и годом выпуска расположена на правой стороне рамы, VIN номер 2 нанесен с правой стороны рулевого стакана



Фото 1.4. Место расположения серийного номера двигателя – 3

## 1.1 ИНФОРМАЦИЯ ПО БЕЗОПАСНОСТИ

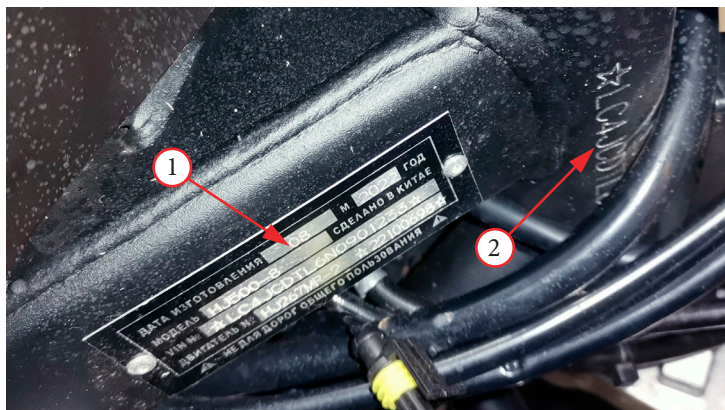
	<p>При заправке мотоцикла обязательно заглушите двигатель и следите за тем, чтобы топливо не проливалось на бак или глушитель, а также не курите вблизи мотоцикла.</p>
	<p>Паркуйте мотоцикл в безопасных местах и не оставляйте его без присмотра. Помимо этого, не паркуйте мотоцикл на неустойчивых покрытиях или неровных поверхностях.</p>
	<p>Запрещается заводить мотоцикл в закрытых помещениях. Выхлопные газы токсичны и имеют свойство быстро накапливаться в замкнутом пространстве, что может привести к потере сознания или летальному исходу. Если Вам необходимо запустить двигатель мотоцикла в закрытом помещении, убедитесь, что оно хорошо вентилируется.</p>

## **ВНИМАНИЕ!**

**Во время движения всегда держите ноги на подножках мотоцикла, а обе руки – на руле.**

**При работе двигателя элементы выпускной системы и глушитель подвержены значительному нагреву и сохраняют высокую температуру в течение некоторого времени после выключения.**

**Не прикасайтесь к горячим элементам выпускной системы.**

- Данный мотоцикл предназначен для использования на дорогах общего пользования, улицах или шоссе. Мотоцикл имеет Паспорт Транспортного Средства (ПТС) и должен быть зарегистрирован в ГИБДД.
- Перед поездкой обязательно ознакомьтесь с руководством по эксплуатации.
- Всегда надевайте шлем. Шлемы существенно снижают количество и тяжесть травм головы. Шлем является основной частью снаряжения и должен быть испытан специализированной организацией, независимой от изготовителя шлема, а также иметь ремешок для подбородка, который должен быть надежно затянут. При покупке шлема обратите внимание на наклейки DOT или ECE. Если шлем был протестирован независимой организацией, вы найдете логотип организации внутри шлема. В обязательном порядке всегда используйте защитную экипировку. В целях снижения риска получения травм, настоятельно рекомендуется носить специальный шлем, защитные очки, защитные перчатки, брюки с защитными вставками на бедрах и коленях, джерси, защиту локтей, защиту тела. Всегда носите защитную экипировку, полностью закрывающую ноги. Избегайте излишне свободной одежды, т.к. она может зацепиться за рычаги управления, подножки, приводную цепь или колёса. Во время поездок в ночное время, надевайте одежду со светоотражающими элементами.
- Не прикрепляйте к мотоциклу коляску, прицеп и другие подобные аксессуары.
- Не управляйте мотоциклом после употребления алкоголя. Алкоголь абсолютно несовместим с вождением. Даже небольшая порция алкоголя существенно понижает способность реагировать на изменения дорожной обстановки и ухудшает реакцию.
- Для поддержания рабочего состояния и высокого уровня надежности мотоцикла необходимо проведение периодического технического обслуживания (ТО).
- Максимальная производительность стандартных тормозных колодок и покрышек достигается на сухих поверхностях. Будьте осторожны при езде по мокрой дороге, особенно во время дождя, поскольку сцепление с дорогой в таких условиях заметно снижается.

## **Предостережения:**

1. Каждый водитель и пассажир должны быть хорошо ознакомлены с особенностями вождения мотоцикла, так как положение пассажира является важным фактором для безопасной поездки. Если центр тяжести тела слишком сильно отклоняется от центральной плоскости мотоцикла и резко перемещается во время вождения, это может сделать управление мотоциклом более сложным. Во время движения пассажир должен сидеть на пассажирском сиденье максимально устойчиво и не должен мешать водителю управлять мотоциклом.
2. Недопустимо перевозить животных на мотоцикле.
3. Чтобы уменьшить воздействие на центр тяжести мотоцикла, весь багаж, перевозимый на мотоцикле, должен располагаться как можно ниже. Вес багажа должен быть равномерно распределен по обеим сторонам мотоцикла, а сам багаж не должен слишком сильно выпирать за контуры мотоцикла.
4. Багаж должен быть надежно закреплен на мотоцикле. Перед поездкой убедитесь, что багаж зафиксирован и не сдвинется. Если во время движения вы почувствуете неустойчивость, немедленно остановитесь, еще раз проверьте крепления багажа и при необходимости закрепите вновь.
5. Не перевозите тяжелый или громоздкий багаж. Перегруз неизбежно повлияет на управление мотоциклом и его мощность.
6. Не устанавливайте аксессуары и не перевозите багаж, снижающие мощность мотоцикла. Убедитесь в том, что все ваши действия, связанные с загрузкой мотоцикла и размещением груза, не загромождают световые приборы, не ухудшают дорожный просвет, эффективность торможения, угол крена, управляемость, сжатие шин, рабочий ход передней вилки или другие характеристики, связанные с управлением мотоциклом.
7. Если увеличить нагрузку на руль или переднюю подвеску, то будет затруднено рулевое управление, что может сделать вождение небезопасным.
8. Дефлектор, ветровое стекло, спинка и другие крупные детали влияют на устойчивость мотоцикла и управление им. Они не только увеличивают вес, но и снижают показатели мощности при движении мотоцикла.
9. Это транспортное средство нельзя переоборудовать в трехколесный мотоцикл с боковой коляской и нельзя использовать для буксировки прицепа или других транспортных средств. Изготовитель не несет ответственности за ущерб или травмы, вызванные самостоятельным изменением оборудования мотоцикла.

**Обратите внимание, что вы несете ответственность за свою безопасность и безопасность других людей.**

**Изменение веса мотоцикла оказывает большое влияние на мощность, поэтому не превышайте указанный вес груза, количество пассажиров и количество устанавливаемых аксессуаров.**

## **ВНИМАНИЕ!**

1. Максимальная нагрузка: не более 180 кг (включая водителя, пассажира, багаж и аксессуары).
2. Превышение максимальной нагрузки, неправильное изменение конфигурации мотоцикла, неправильная установка аксессуаров или ненадлежащее техническое обслуживание могут повлиять на безопасность вождения.
3. Перед началом движения убедитесь, что мотоцикл не перегружен.

## **1.2 ВНЕСЕНИЕ ИЗМЕНЕНИЙ В КОНСТРУКЦИЮ**

Производитель мотоциклов постоянно работает над усовершенствованием конструктивных особенностей и эксплуатационных характеристик техники. Поэтому, в данном руководстве возможны незначительные особенности в описании и изображении. Всю интересующую дополнительную информацию покупатель может уточнить при обращении в официальный дилерский центр.

Любые самостоятельные изменения, внесенные в конструкцию мотоцикла, установка неоригинальных частей и/или аксессуаров, а также замена или демонтаж элементов конструкции, могут привести к опасным последствиям за счет снижения управляемости, стабильности и эффективности тормозной системы. Самостоятельная модификация мотоцикла незамедлительно аннулирует гарантию и освобождает Производителя/Продавца от любых обязательств перед владельцем.

## **1.3 ХРАНЕНИЕ МОТОЦИКЛА**

Если вы не планируете использовать мотоцикл в течение некоторого времени, то техника нуждается в специальном обслуживании, для этого потребуются специальные материалы, оборудование и навыки. По этой причине рекомендуем обращаться в сертифицированные сервисы.

**Если вы хотите обслужить и отправить на хранение мотоцикл самостоятельно, выполните следующие действия:**

1. Полностью замените масло.
2. Закройте впускное отверстие воздушного фильтра и выпускное отверстие глушителя пробкой (тряпкой, смоченной в масле) чтобы предотвратить попадание влажного воздуха в двигатель.
3. Полностью слейте топливо из топливного бака.
4. Извлеките аккумулятор, очистите от загрязнений поверхность аккумулятора, а также электроды, мыльным раствором (с нейтральной средой).
5. Храните аккумулятор в помещении при положительной температуре выше 0°C.



6. Отрегулируйте давление в шинах до рекомендованных значений.
7. Тщательно вымойте и просушите мотоцикл.
8. Нанесите средство для защиты резины на поверхности всех резиновых деталей.
9. Вся поверхность должна быть обработана специальным защитным воском.
10. Накройте мотоцикл чехлом и поставьте его в сухом и проветриваемом месте.

**РЕКОМЕНДАЦИИ.** Заряжайте извлеченную батарею не реже одного раза в месяц. Это будет способствовать сохранению эксплуатационных характеристик АКБ.

### **Заводка мотоцикла после длительного хранения.**

1. Удалите чехол и тщательно помойте мотоцикл.
2. Выньте пробки из воздухозаборника воздушного фильтра и выпускного отверстия глушителя.
3. Полностью замените моторное масло и масляный фильтр.
4. Заправьте бак бензином.
5. Установите и присоедините аккумулятор.
6. Заведите мотоцикл и проверьте работу всех органов и приборов.

## **2 ЗНАКОМСТВО С МОТОЦИКЛОМ**

**РЕКОМЕНДАЦИИ:** Начинать знакомство с вашим новым мотоциклом и его управлением, а также практиковать навыки езды на нем, следует на отдельной закрытой площадке или трассе. Для получения устойчивых навыков езды требуется время. Навыки приобретаются постепенно. Практиковаться следует на низкой скорости в безопасном месте до приобретения необходимых навыков вождения. На первых порах рекомендуем прибегнуть к помощи опытного водителя.

Помните, что только регулярная практика ведет к совершенствованию ваших водительских навыков!

### **2.1 ОРГАНЫ УПРАВЛЕНИЯ**

Управляя мотоциклом, вы должны уметь контролировать газ, сцепление, передний и задний тормоз, а также другие элементы управления, не глядя на них. Внимательно ознакомьтесь с данным разделом перед началом эксплуатации мотоцикла.

## 2.2 РАСПОЛОЖЕНИЕ ЧАСТЕЙ И МЕХАНИЗМОВ

На фото 2.1–2.7 указаны узлы, механизмы и органы управления вашего мотоцикла.



Фото 2.1. Вид спереди:

- 1 – ветровое стекло; 2 – защита рук;
- 3 – передние поворотные огни; 4 – фара; 5 – бампер;
- 6 – горловина бака охлаждающей жидкости;
- 7 – передние амортизаторы;
- 8 – накладки (защита) передних амортизаторов



Фото 2.2. Вид сзади: 1 – зеркала заднего вида;  
2 – рычаг переднего тормоза; 3 – рычаг сцепления;  
4 – задний фонарь со стоп-сигналом;  
5 – замок аккумуляторного отсека;  
6 – задний светоотражатель; 7 – площадка для номерного  
знака; 8 – задние поворотные огни; 9 – глушитель;  
10 – подножки пассажира;  
11 – мотоциклетная боковая подножка



Фото 2.3. Вид справа: 1 – заливное отверстие заднего топливного бака; 2 – винт регулировки преднатяга заднего амортизатора; 3 – передний светоотражатель (правый); 4 – передний тормозной диск; 5 – передний тормозной суппорт; 6 – педаль тормоза; 7 – главный задний тормозной цилиндр; 8 – натяжитель цепи привода (правый); 9 – задний тормозной диск; 10 – центральная подставка

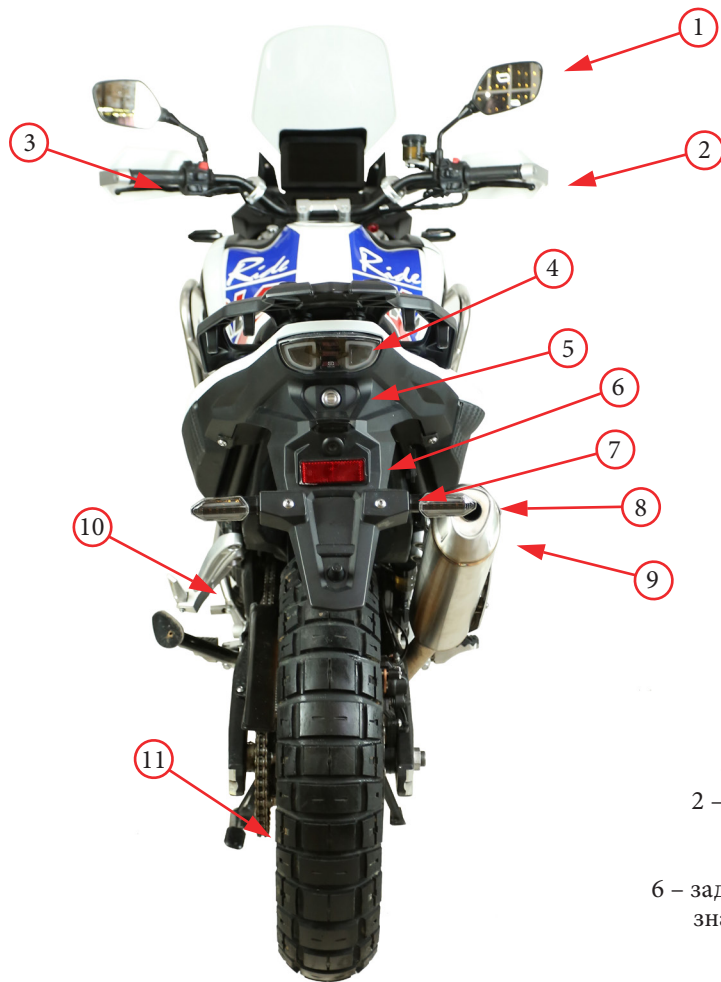

Фото 2.4. Вид слева: 1 – передний светоотражатель (левый); 2 – передний тормозной диск; 3 – передний тормозной суппорт; 4 – рычаг переключения передач; 5 – натяжитель цепи привода (левый); 6 – подножка пассажира (левая)



Фото 2.5. Вид аккумуляторного отсека (под сиденьями): 1 – регулятор напряжения; 2 – реле стартера; 3 – аккумулятор (АКБ); 4 – соединитель положительной клеммы АКБ; 5 – отсек для воздушного фильтра; 6 – соединитель отрицательной клеммы АКБ; 7 – блок управления; 8 – замок сиденья





Фото 2.6. Левый блок переключателей:  
1 – рычаг сцепления;  
2 – кнопка моргающего дальнего света;  
3 – переключатель света фары;  
4 – кнопка аварийной световой сигнализации;  
5 – переключатель поворотов;  
6 – кнопка звукового сигнала

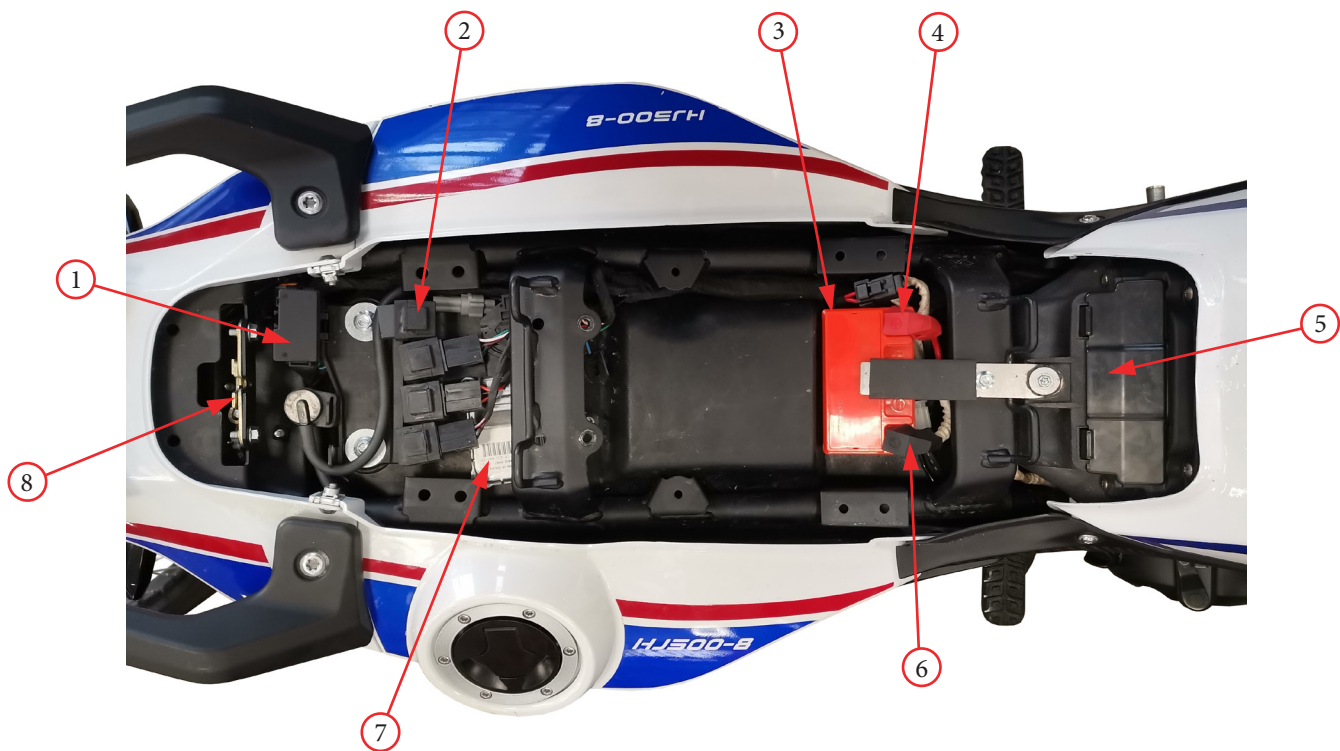

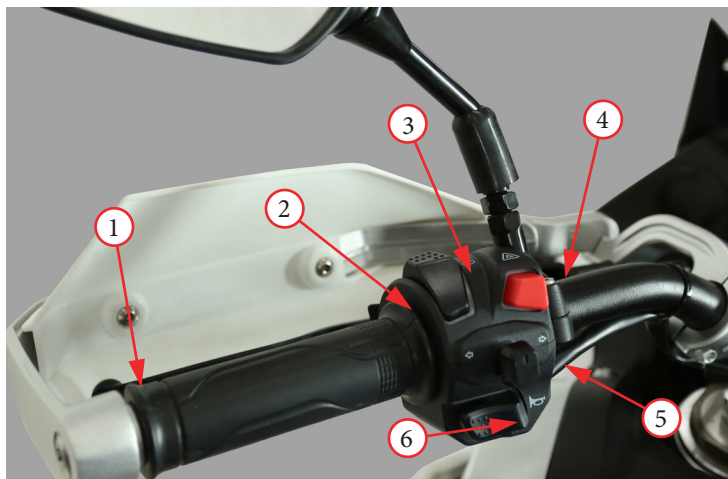

Фото 2.7. Правый блок переключателей:  
1 – главный передний тормозной цилиндр;  
2 – кнопка ABS;  
3 – кнопка отключения двигателя;  
4 – рычаг тормоза;  
5 – ручка газа;  
6 – кнопка стартера (зажигания);  
7 – переключатель световых огней

## Кнопка ABS

Нажмите на кнопку ABS и удерживайте ее в течение 2 секунд, чтобы отключить переднюю и заднюю антиблокировочную систему мотоцикла. В это время всегда горит индикатор «  » на приборной панели. Нажмите и удерживайте кнопку еще раз в течение 2 секунд, чтобы включить ABS.

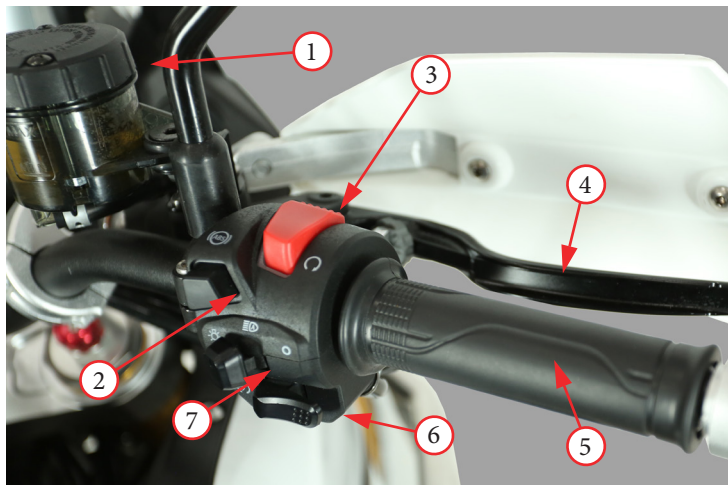
После отключения зажигания поверните ключ зажигания снова. После завершения проверки работы системы ABS передние и задние колеса снова разблокируются.



**Во время вождения настоятельно рекомендуется не выключать систему ABS, чтобы избежать аварий или получения травм.**

**Кнопка переключения ABS предназначена только для профессиональных водителей и используется для гонок вне дорог.**

## Кнопка отключения двигателя

Положение «  » – цепь зажигания двигателя разомкнута, двигатель нельзя завести. Положение «  » – цепь зажигания двигателя замкнута, двигатель можно завести.

Если двигатель заведен и кнопку переключить в положение «  », двигатель сразу же заглохнет. Это самый быстрый и простой способ выключить двигатель.



**Если кнопку отключения двигателя перевести в положение «  » во время движения, заднее колесо может заблокироваться и мотоцикл упадет. Пожалуйста, не переключайте эту кнопку во время движения.**

## Рычаг тормоза

При зажатии рычага тормоза переднее колесо тормозит и загорается стоп-сигнал.

## Ручка газа

Вращение ручки газа на себя увеличивает скорость, от себя – уменьшает.



### **Кнопка стартера (зажигания) «»**

При нажатии на кнопку стартера (зажигания) двигатель заводится.

### **Переключатель света**

Переключатель света имеет три положения:

«•»: все световые приборы отключены.

«»: габаритные огни и стоп-сигнал включены.

«»: фара, габаритные огни и стоп-сигнал включены.



**Фара может работать даже при выключенном двигателе. В этом случае питание фары осуществляется полностью от АКБ. Пожалуйста, не включайте надолго фару при выключенном двигателе.**

### **Кнопка мигания дальним светом «PASS»**

При нажатии на кнопку «PASS», фара дальнего света включится и на приборной панели загорится индикатор «». Если кнопку отпустить, то фара и индикатор погаснут.

### **Переключатель света фары**



Когда переключатель света фары находится в положении «», загорается лампа дальнего света а также горит индикатор дальнего света «» на приборной панели.



В положении «» лампа ближнего света включена, а лампа дальнего света и индикатор дальнего света выключены.



**Не включайте дальний свет на освещенных городских дорогах.  
Пожалуйста, выключите дальний свет при следовании за другим транспортом и встречном движении.**



## Переключатель сигналов поворотов

Когда переключатель поворотов переводится в положение «», загораются левые поворотные сигналы спереди и сзади, а также на приборной панели загорается и мигает указатель «».



Когда переключатель поворотов переводится в положение «», загораются правые поворотные сигналы спереди и сзади, а также на приборной панели загорается и мигает указатель «».

Когда переключатель поворотов переводится в среднее положение, поворотные сигналы и указатель приборной панели гаснут.



Когда один из поворотных сигналов поврежден или не включается, указатель поворота «» или «» на соответствующей стороне приборной панели мигает чаще, чем в обычном режиме. Рекомендуется проверить, исправен ли поворотный сигнал на соответствующей стороне.

## Кнопка аварийного сигнала «»

При нажатии на кнопку «», все габаритные огни мотоцикла и указатели поворота «» и «» на приборной панели загораются и мигают одновременно.

Пожалуйста, используйте аварийный сигнал для оповещения остальных участников дорожного движения об аварийной остановке, аварии или поломке вашего мотоцикла.

## Кнопка звукового сигнала «»

При нажатии на кнопку звукового сигнала мотоцикл подаст сигнал.



Запрещается пользоваться звуковым сигналом в неположенных местах.

## 2.3 ПЕРЕД ПОЕЗДКОЙ

Перед началом движения убедитесь, что вы и ваш мотоцикл готовы к поездке. Чтобы помочь вам в подготовке к поездке, в данном разделе размещена информация о том, как правильно оценить степень готовности к поездке, и приведен перечень операций, подлежащих выполнению в рамках обязательного осмотра перед поездкой.

Перед первой поездкой следует тщательно изучить данное руководство, убедиться в том, что вы поняли и усвоили смысл предупреждающих сообщений и умеете правильно пользоваться всеми органами управления.

### **Эксплуатация мотоцикла допускается при условии, что вы:**

1. Здоровы и находитесь в хорошей физической и психической форме.
2. Не употребляли алкогольные напитки или наркотики.
3. Исползуете сертифицированный шлем, средства защиты глаз и иную защитную экипировку.

## 2.4 ПРЕДПУСКОВОЙ ОСМОТР

**РЕКОМЕНДАЦИИ.** Перед каждой поездкой необходимо проводить проверку следующих элементов, узлов и механизмов:

**Рулевое управление** – рулевая колонка неподвижна и надежна закреплена, руль свободно поворачивается без помех.

**Шины** – проверяйте давление в шинах. Накачайте или спустите по мере необходимости. Также проверьте шины на наличие признаков повреждения или чрезмерного износа протектора. На протекторе должны отсутствовать вмятины и трещины.

**Спицы и обода** – убедитесь, что все спицы затянуты. Осмотрите обод на отсутствие повреждений.

**Утечки** – проверьте мотоцикл на отсутствие признаков утечки рабочих жидкостей, таких как моторное масло и бензин.

**Уровень моторного масла** – проверьте уровень моторного масла и долейте его, если это необходимо.

**Уровень охлаждающей жидкости** – проверьте уровень жидкости и долейте, если это необходимо.

**Свет** – габаритные огни, стоп-сигнал, сигналы поворотов и приборная панель включаются и работают корректно.

**Уровень топлива** – проверьте уровень топлива в топливном баке. Дозаправьте при необходимости. Убедитесь, что крышка бака плотно закрыта.

**Цепь** – проверьте натяжение приводной цепи и ее состояние. При необходимости, выполните регулировку и смазку цепи. Кроме того, проверьте натяжитель цепи и ролик на предмет износа и, при необходимости замените.

**Тормоза и шланги** – проверьте тормозные шланги на герметичность и отсутствие повреждений, и протеканий. При необходимости, замените. Рычаг и педаль тормоза работают корректно. Уровень тормозной жидкости в норме. При торможении четко ощущается давление. На дисках и колодках отсутствуют потеки масла и воды.

**Амортизаторы** – при давлении на мотоцикл своим весом амортизаторы срабатывают плавно.

**Индикаторы** – после запуска двигателя не должны гореть индикаторы: давления масла, неисправности двигателя, температуры охлаждающей жидкости. Индикаторы, контролируемые блоком переключателей на руле, работают корректно.

**Зеркала заднего вида** – настроены так, что мотоцикл отображается вертикально и объекты в пределах 10 метров сзади и 4 метра в ширину четко видны.

**Звуковой сигнал** – работает корректно.

**Кнопка выключения двигателя** – работает корректно.

**Боковая подножка** – работает корректно (можно поставить и убрать).

**Гайки и болты** – проверьте затяжку всех доступных болтов и гаек. Затяните, если это необходимо.

**После посадки на мотоцикл проверьте следующие пункты:**

**Рукоятка газа (акселератора)** – проверьте свободный ход рукоятки дроссельной заслонки и отрегулируйте по необходимости. Поверните ручку, чтобы убедиться, что она двигается легко и свободно. Убедитесь, что при отпускании рукоятка автоматически возвращается в исходное положение.

**Тормозная система** – поочередно выжмите рычаг заднего и переднего тормоза, попытайтесь прокатить мотоцикл. Убедитесь в том, что тормоза работают должным образом.

## 2.5 ПОДГОТОВКА К ПОЕЗДКЕ

### 2.5.1 НАСТРОЙКА ПОЛОЖЕНИЯ РУЛЯ



Фото 2.8. Крепежные болты руля – 1

Настройте руль в наиболее удобное положение в соответствии с вашим ростом и посадкой. Если требуется помощь в регулировке, обратитесь за помощью в сервис.

Необходимо ослабить четыре болта крепления 1 (фото 2.8) и слегка повернуть руль вокруг оси в нужное положение, а затем зафиксировать болты 1.

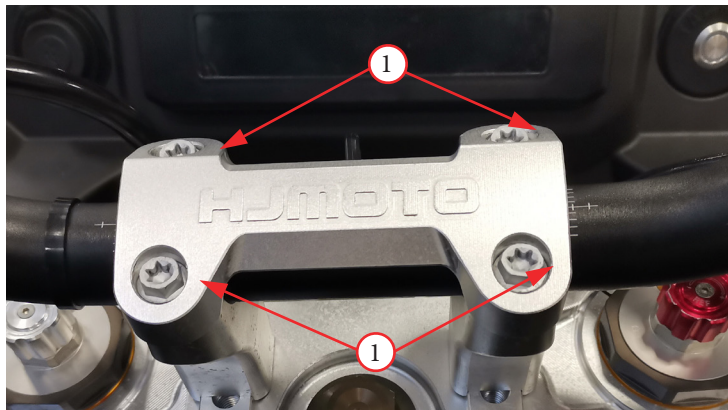

После регулировки руля проверьте, не упираются ли руки в топливный бак при повороте в крайнее левое и правое положения. Если упрутся, отрегулируйте руль так, чтобы помех не было, в противном случае управление мотоциклом может усложниться.

### 2.5.2 РЕГУЛИРОВКА ЗЕРКАЛ



Фото 2.9. Регулировка зеркала: 1 – зеркало; 2 – основание; 3 – крепежная гайка

Установите зеркало заднего вида 1 (фото 2.9) в удобное положение в соответствии с вашим ростом и посадкой за рулем. Ослабьте гайку 3, чтобы отрегулировать основание 2. После регулировки затяните гаку 3.

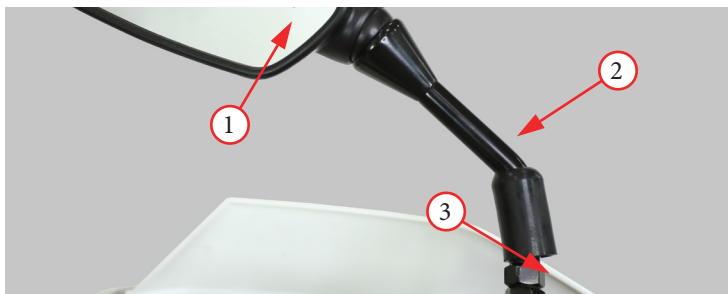

Не регулируйте зеркала заднего вида во время поездки, это может затруднить управление мотоциклом.

## 2.5.3 НАСТРОЙКА РЫЧАГА ТОРМОЗА



Фото 2.10. Регулировка рычага тормоза: 1 – ручка газа; 2 – регулировочная гайка; 3 – рычаг тормоза

С помощью гайки регулировки 2 (фото 2.10) можно изменить расстояние между рычагом тормоза 3 и ручкой газа 1. Всего есть 5 положений.

Поворачивайте гайку регулировки 2 (фото 2.10) до достижения необходимого, удобного вам положения.

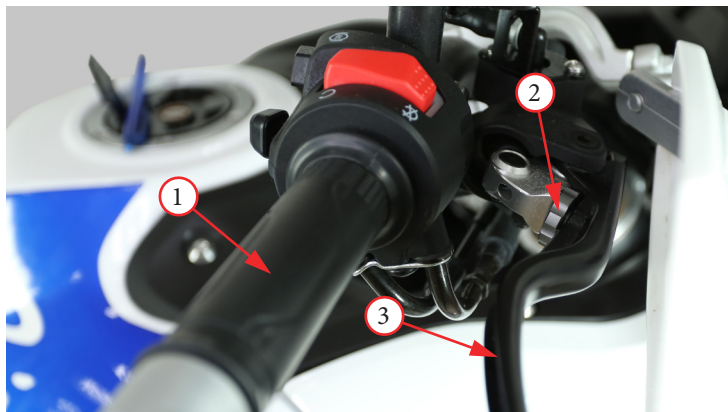

**Регулирование рычага ручного тормоза во время движения опасно. Регулировку выполняйте только на стоянке!**

## 2.5.4 НАСТРОЙКА РЫЧАГА ПЕРЕКЛЮЧЕНИЯ ПЕРЕДАЧ

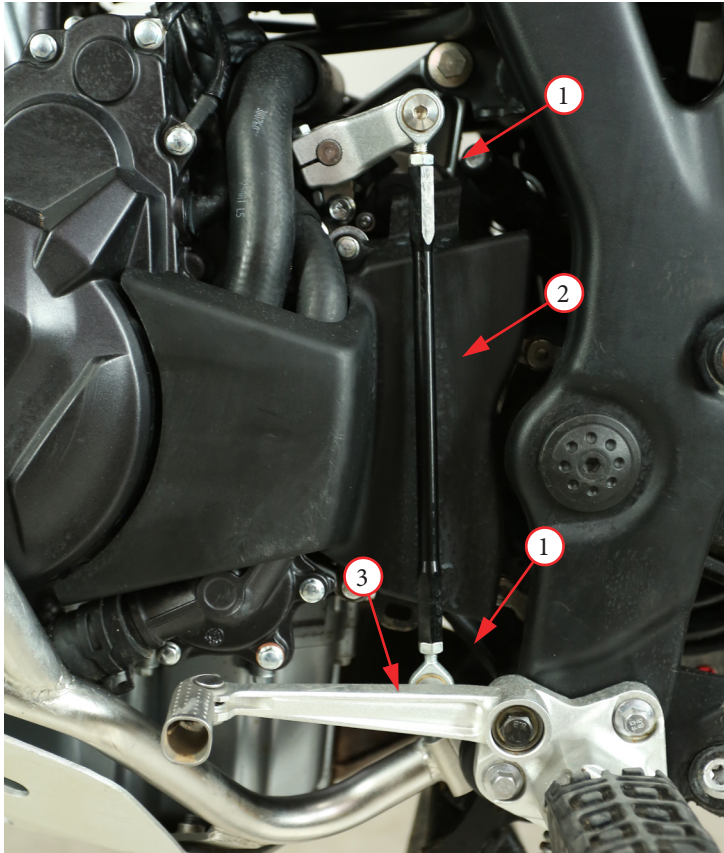

Рычаг переключения передач можно отрегулировать в соответствии с вашим стилем вождения и посадкой на мотоцикл.

1. Ослабьте две гайки 1 (фото 2.11) шатуна коробки передач 2.
2. Затем вращайте шатун 2, чтобы настроить угол наклона рычага 3 в удобное положение.
3. Закрутите гайки 1 обратно.

Фото 2.11. Настройка рычага переключения передач: 1 – крепежные гайки; 2 – шатун передач; 3 – рычаг переключения передач

## 2.5.5 НАСТРОЙКА ПЕДАЛИ ТОРМОЗА



Фото 2.12. Настройка педали тормоза: 1 – регулировочная гайка; 2 – стопорная гайка; 3 – педаль тормоза

Педаль тормоза 3 (фото 2.12) необходимо отрегулировать по высоте. Если ее положение слишком высокое, то на педаль легко наступить во время движения. При этом фрикционная пластина тормоза и тормозной диск будут постоянно тереться друг о друга, что приведет к длительному нагреву и повреждению фрикционной пластины и тормозного диска.

Если свободный ход педали тормоза не соответствует норме (35 мм) отрегулируйте его следующим образом:

1. Ослабьте гайку 2.
2. Поверните регулировочную гайку 1 по часовой или против часовой стрелки (в зависимости от необходимого положения). Вращение по часовой стрелке увеличивает высоту, против часовой стрелки – уменьшает высоту.
3. Когда высота педали тормоза 3 будет отрегулирована до нужного положения закрутите стопорную гайку 2.

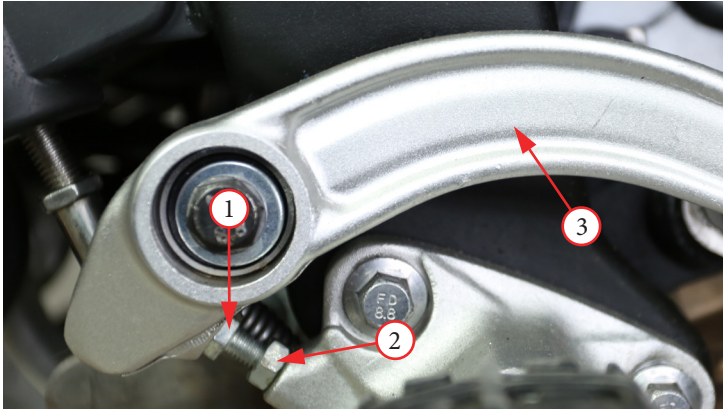
### **ВНИМАНИЕ!**

1. После регулировки несколько раз подряд нажмите и отпустите педаль тормоза и убедитесь, что давление четко ощущается.
2. Если вы не чувствуете давление, обратитесь за помощью в сервис.
3. Если регулировка неправильная, между фрикционной пластиной и тормозным диском всегда будет трение, которое приведет к повреждениям.



## 2.5.6 РЕГУЛИРОВКА ТРОСА ГАЗА



Фото 2.13. Регулировка троса газа: 1 – резиновый кожух;  
2 – регулятор; 3 – гайка

Регулировка троса газа производится следующим образом:

1. Снимите резиновый кожух 1 (фото 2.13).
2. Ослабьте гайку 3.
3. Поверните регулятор 2, чтобы отрегулировать зазор троса газа до 2–4 мм.
4. Закрутите гайку 3.
5. Верните на место резиновый кожух 1.

### **ВНИМАНИЕ!**

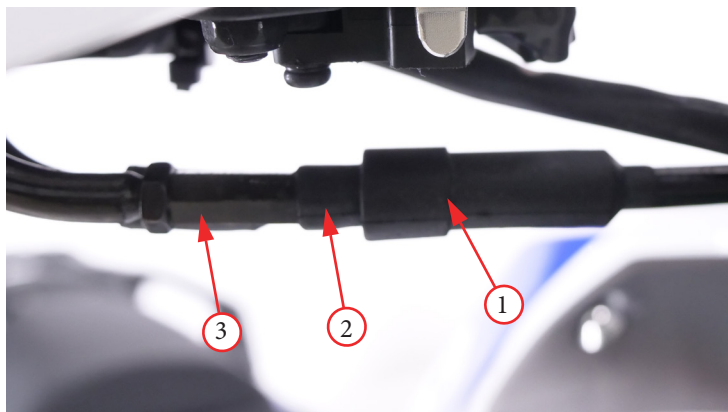
После завершения регулировки троса газа убедитесь, что ручка газа возвращается в исходное положение, а руль поворачивается в максимальные положения (левое и правое), при этом обороты работы двигателя на холостом ходу не должны увеличиваться.

## 2.5.7 НАСТРОЙКА РЫЧАГА СЦЕПЛЕНИЯ



Фото 2.14. Регулировка свободного хода рычага сцепления:  
1 – стопорная гайка; 2 – регулятор; 3 – резиновый кожух

### Регулировка рычага сцепления на руле

Свободный ход на конце рычага сцепления должен составлять 5–8 мм. Если величина хода отличается от этого значения, отрегулируйте его следующим образом:

1. Снимите резиновый кожух 3 (фото 2.14).
2. Ослабьте гайку 1.
3. Поворачивайте регулятор 2 пока свободный ход рычага не достигнет 5–8 мм.
4. Закрутите гайку 1.
5. Верните на место резиновый кожух 3.

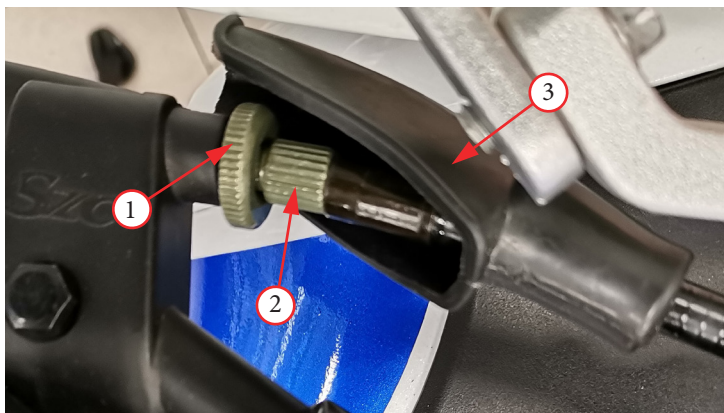
### **ВНИМАНИЕ!**

Если свободный ход рычага сцепления слишком большой, это легко может привести к износу и выводу из строя механизмов сцепления и переключения передач.



Фото 2.15. Регулировка сцепления на двигателе: двигателе:  
1 – стопорная гайка; 2 – гайка регулятора

Запустите двигатель, нажмите рычаг сцепления и включите передачу. Убедитесь, что двигатель не глохнет и мотоцикл не двигается вперед. Постепенно отпускайте рычаг сцепления и открывайте дроссельную заслонку. Мотоцикл должен плавно тронуться с места и начать движение.

Если не удастся отрегулировать величину свободного хода, или сцепление работает неправильно, это может указывать на износ или повреждение троса, либо на износ дисков сцепления.

## Регулировка сцепления на двигателе

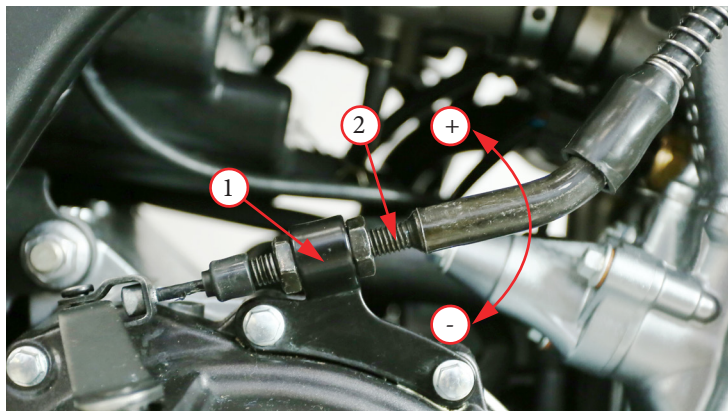
Регулировка сцепления на двигателе используется в случае, если возможности регулировки с помощью регулятора троса со стороны рычага сцепления исчерпаны, либо если не удастся добиться необходимой величины свободного хода.

Ослабьте стопорную гайку 1 (фото 2.15).

1. Для натяжения троса (уменьшение свободного хода) закручивайте гайку регулятора троса 2 в направлении «-», для ослабления троса (увеличение свободного хода) закручивайте гайку регулятора троса 2 в направлении «+».
2. Затяните стопорную гайку 1 и проверьте регулировку.
3. По необходимости, проведите окончательную регулировку при помощи регулятора троса со стороны рычага сцепления.

## 2.5.8 РЕГУЛИРОВКА УГЛА НАКЛОНА ФАРЫ



Фото 2.16. Ручка регулировки наклона фары – 1

Для безопасного вождения в ночное время необходимо отрегулировать угол наклона света фары.

Регулятор 1 расположен на задней части фары, как показано на фото 2.16.

При вращении регулятора по часовой стрелке угол будет уменьшаться (высота света ниже), против часовой – увеличиваться (свет выше).

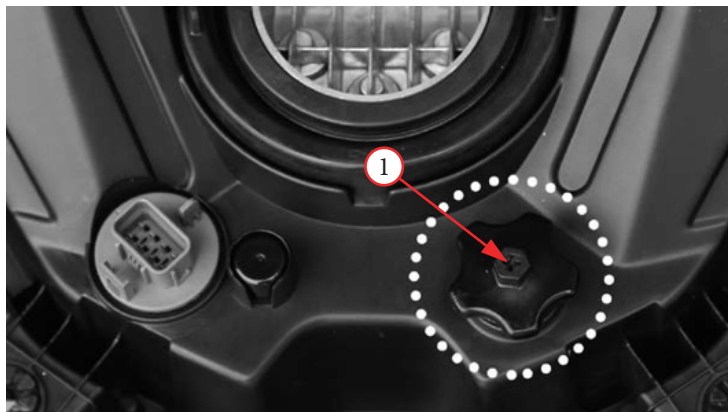
## 2.5.9 РЕГУЛИРОВКА ПОДВЕСКИ МОТОЦИКЛА

Мотоцикл после покупки полностью готов к эксплуатации. Но он чувствителен к изменениям в разновидности и качестве дорожной поверхности, стилю езды и собственной нагрузке. Поэтому, если вы часто чередуете езду по шоссе с ездой по извилистым глухим проселкам, вам стоит отрегулировать подвеску таким образом, чтобы ездить на мотоцикле стало удобнее и проще. Самой удобной настройки можно добиться только внесением изменений в систему внутренних клапанов.

### **ВНИМАНИЕ!**

**Точная и правильная настройка подвески мотоцикла может быть выполнена только специалистом с использованием соответствующего инструмента. Выносной резервуар амортизатора заполнен азотом под высоким давлением.**

**Никогда не разбирайте амортизатор самостоятельно!**

**Никогда не открывайте резьбовое соединение на резервуаре.**

## Определение статического проседания амортизаторов

Для вычисления проседания заднего и передних амортизаторов нужно наметить контрольные точки.

1. Нижняя точка спереди: ось переднего колеса.
2. Верхняя точка спереди: например, точка на нижней траверсе.
3. Нижняя точка сзади: ось заднего колеса.
4. Верхняя точка сзади: например, точка на заднем крыле.

### Порядок вычисления

Установите технику на подставку, чтобы переднее и заднее колесо были в воздухе. Измерьте вертикальное расстояние между нижней и верхней точками и запишите результат.

Снова поставьте технику на землю.



Рисунок А. Замеры на подставке



Рисунок Б. Замеры в разгрузке

Подвеска должна немного сжаться под собственным весом. Попросите помощника удерживать технику в вертикальном положении. Измерьте повторно вертикальное расстояние между нижней и верхней точками и запишите результат. Статическое проседание, это разница между размерами А и В (А1 и В1).

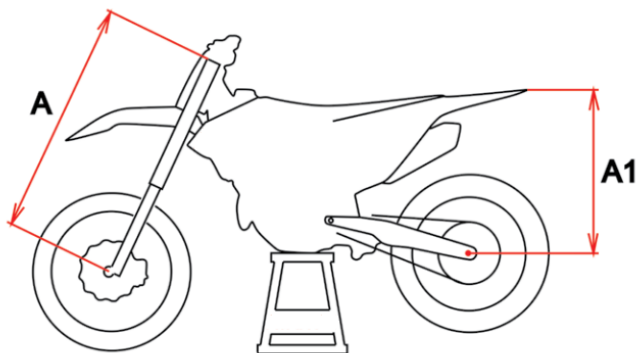
## ПРИМЕР

Техника на подставке, колеса в воздухе (размер А1)	600 мм.
Техника на земле, мотоцикл разгружен (размер В1)	565 мм.
Статическое проседание	35 мм.

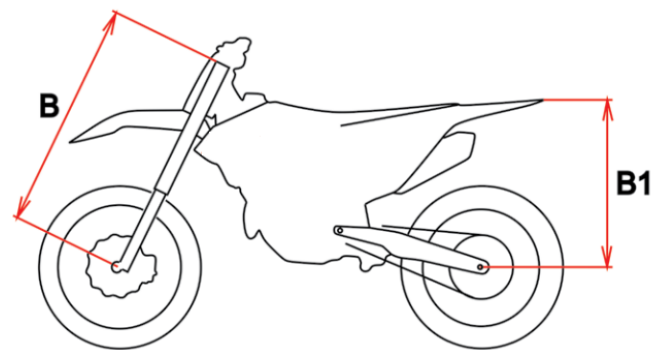
Если значение статического проседания меньше, надо уменьшить предварительное поджатие пружины амортизатора. Если статическое проседание больше, предварительное поджатие пружины должно быть увеличено. Размер статического проседания должен быть 35 мм спереди и сзади. Отклонения более чем на 2 мм могут повлиять на характеристики техники.

## Определение ходового проседания амортизаторов

Расположитесь на технике в полной защитной амуниции и попросите помощника удерживать технику.

Ноги поставьте на подножки и попрыгайте вверх-вниз несколько раз, чтобы выровнялась подвеска.

Пока вы на технике, попросите помощника измерить вертикальное расстояние между нижней и верхней точками и записать результат как С (С1).

Ходовое проседание – это разница между размерами А и С (А1 и С1).

## ПРИМЕР

Техника на подставке, колеса в воздухе (размер А1)	600 мм.
Техника на земле, мотоцикл нагружен (размер С1)	500 мм.
Ходовое проседание	100 мм.

Значение ходового проседания должно быть в диапазоне 80 +/- 5 мм спереди и 100 +/- 5 мм сзади.



Рисунок В. Замеры в нагрузке

Если ходовое проседание меньше, то пружина слишком жесткая. Если ходовое проседание больше, пружина слишком мягкая (как для заднего амортизатора, так и для передней вилки). На пружине с внешней стороны имеется маркировка. После установки другой пружины, отрегулируйте статическое проседание.

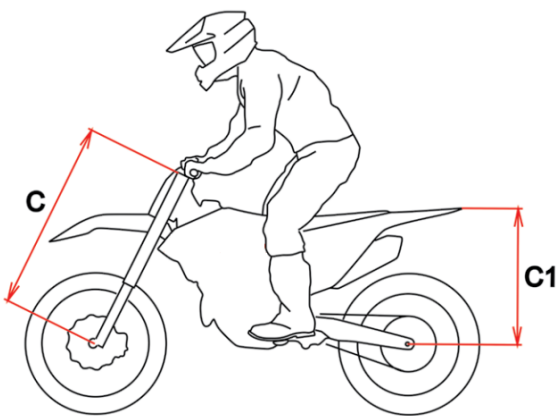

Фото 2.17. Регулировочный винт 1 преднатяга пружины заднего амортизатора

## Регулировка заднего амортизатора

### Регулировка преднатяга пружины

Винт регулировки 1 преднатяга пружины заднего амортизатора расположен на левой стороне мотоцикла ниже задней части топливного бака (фото 2.17.)

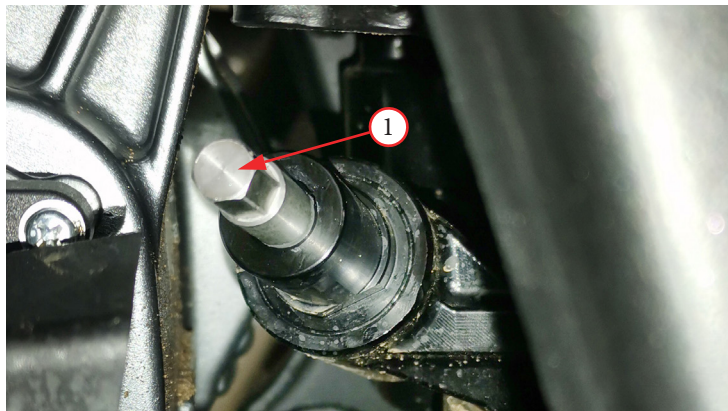
Для ослабления натяжения необходимо вращать винт против часовой стрелки, для усиления – по часовой.





Фото 2.18. Регулировочный винт 1 сжатия пружины заднего амортизатора

### Регулировка сжатия (демпфирования)

Винт регулировки сжатия 1 (фото 2.18) заднего амортизатора расположен на правой стороне мотоцикла в нижней левой части сидения и над задним амортизатором.

Для уменьшения сжатия необходимо вращать винт против часовой стрелки, для увеличения – по часовой.



Фото 2.19. Винт регулировки отбоя – 1

### Регулировка отбоя

Винт регулировки отбоя 1 (фото 2.19) расположен в нижней части заднего амортизатора.

Для его регулировки нужна плоская отвертка.

Для уменьшения сжатия необходимо вращать винт против часовой стрелки в направлении символа «S», для увеличения – по часовой стрелки, в направлении символа «F».



**Неправильная регулировка преднатяга заднего амортизатора повлияет на уровень комфорта во время езды и может усложнить управление мотоциклом.**





Фото 2.20. Регулировка отбоя и сжатия передней вилки: 1 – головка винта регулировки сжатия; 2 – кнопка суфлирования левого пера; 3 – кнопка суфлирования правого пера; 4 – головка винта регулировки отбоя

## Регулировка передней вилки

Регулировка отбоя и сжатия телескопической вилки производят вращением головок винтов 1 и 4 (фото 2.20), которые расположены в верхней части каждого пера вилки. Левое перо имеет регулятор сжатия, правое перо имеет регулятор отбоя. Сопrotивление вилки отбою и сжатию определяется давлением гидравлической жидкости внутри каждой стойки. Поворачивая винт 1 и 4 по часовой стрелки, можно увеличить давление, вращая винт 1 и 4 против часовой стрелки, давление можно уменьшить.

Избыточное давление внутри вилки может вызвать утечки гидравлической жидкости через уплотнительные сальники. Каждые 5 часов интенсивного движения необходимо снимать избыточное давление изнутри вилки кнопками 2 и 3. Необходимо установить мотоцикл на подставку для вывешивания переднего колеса и стравить лишнее давление.

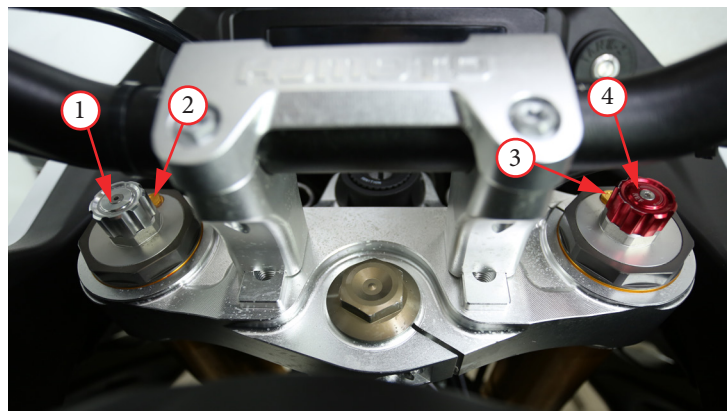
## 3 ОСНОВНЫЕ ФУНКЦИИ И УПРАВЛЕНИЕ

### 3.1 ПЕРИОД ОБКАТКИ

#### **ВНИМАНИЕ!**

Правильная обкатка мотоцикла – это залог его продолжительной и безотказной работы в будущем, поэтому следует уделять особое внимание правильной эксплуатации техники в первые часы работы двигателя при обкатке.

#### **Обкатка двигателя**

**РЕКОМЕНДАЦИИ.** Не превышайте максимальные обороты двигателя на время обкатки.

При обкатке на первых 500 км обороты двигателя не должны превышать 5000 об/мин, а на пробеге с 500 до 1000 км – не должны превышать 7000 об/мин.

Можно также руководствоваться правилом неполного открытия заслонки: 50% – половина допустимого поворота ручки, или 75% – 2/3 допустимого поворота ручки.

При любой температуре двигателю необходимо достаточно времени для работы на холостом ходу перед поездкой. Это обеспечит подачу масла ко всем смазывающим частям.

В период обкатки передачи и обороты двигателя нужно часто менять, так как двигатель не должен непрерывно работать на определенной передаче и оборотах в течение длительного времени.

**РЕКОМЕНДАЦИИ.** Избегайте резких разгонов, интенсивного ускорения, и не трогайтесь с места с полностью открытой дроссельной заслонкой.

Заранее планируйте понижение передачи при торможении и постоянно держите двигатель в комфортном рабочем состоянии.

Во время обкатки следует избегать поездок на большие расстояния, чтобы двигатель не подвергался повышенным нагрузкам.

**Указанные рекомендации нужно также соблюдать в течение того же количества пройденного километража после проведения:**

- замены поршня;
- замены поршневых колец;
- замены цилиндра;
- замены коленчатого вала или его шатунов.

**РЕКОМЕНДАЦИИ.** Всегда практикуйтесь в безопасном месте, до тех пор, пока не будете уверены в своем уровне вождения. Даже если вы уже имеете опыт управления другими мотоциклами, потребуется время, чтобы ознакомиться с тем, как работает и управляется данный мотоцикл.

### **Обкатка шин**

Поверхность новой покрышки очень гладкая. Если вы будете ездить с высокой скоростью или наклоняться на мотоцикле с новыми покрышками, вы легко можете попасть в аварию. Для достижения максимального сцепления шин с дорогой необходима обкатка.

Первые 200 км вы должны проезжать повороты на низкой скорости, пока все углы протектора не будут полностью обкатаны.

Выпуклость на покрышке может привести к аварии. Обкатка поможет этого избежать.

### **Обкатка тормозной системы**

В первые 500 км новые тормозные диски находятся в своем первоначальном состоянии, когда их оптимальный уровень еще не достигнут. В качестве компенсации потери эффективности торможения вы можете нажимать на рычаг и педаль тормоза с повышенной силой.

## **ВНИМАНИЕ!**

При обкатке нового мотоцикла обороты двигателя должны время от времени меняться. Не ездите постоянно на одной передаче. Цель состоит в том, чтобы правильно распределить нагрузку на все детали, чтобы они полностью притерлись, а не оказывать чрезмерную нагрузку.

### **3.2 ЗАМОК ЗАЖИГАНИЯ**



Фото 3.1. Замок зажигания

Замок зажигания (фото 3.1) мотоцикла расположен в передней части топливного бака под приборной панелью. Замок блокировки руля интегрирован в замок зажигания.



Этот мотоцикл оснащен двумя ключами, один из которых является запасным.

Замок зажигания, замок блокировки руля, замок багажника и замок топливного бака используют один и тот же ключ.

### Замок зажигания имеет три положения:

«  » – В этом положении цепь зажигания замкнута, зажигание может быть включено в любое время, и все функциональные цепи всего мотоцикла подключены. Ключ нельзя извлечь в данном положении.

«  » – В этом положении цепь зажигания разомкнута, зажигание нельзя включить. Ключ можно извлечь.

«  » – Данное положение блокирует руль. Сначала поверните руль в крайнее левое положение, поверните ключ в положение «  », а затем поверните против часовой стрелки в положение «  ». В этом положении ключ можно вытащить, цепь зажигания размыкается, а зажигание включить нельзя.

**РЕКОМЕНДАЦИИ.** Несмотря на то, что мотоциклы данной серии оснащены боковой подножкой, для устойчивости во время парковки старайтесь зафиксировать руль в крайнем левом положении, а не в правом, либо воспользуйтесь центральной подставкой.



Не переключайте замок зажигания в положение «  » во время поездки, иначе вы потеряете контроль над мотоциклом.

## 3.3 ЗАПУСК И ОСТАНОВКА ДВИГАТЕЛЯ



Для вашей безопасности избегайте запуска или работы двигателя мотоцикла в закрытом помещении с плохой вентиляцией. Выхлопные газы мотоцикла содержат ядовитый угарный газ, который обладает способностью быстро накапливаться в замкнутом пространстве, вызывая нарушения самочувствия и даже смерть.



Не допускается запускать двигатель при включенной передаче. Это может привести к аварии, а следовательно, к серьезным травмам или смерти.

**Всегда следуйте рекомендованным процедурам запуска и остановки двигателя, рассматриваемым ниже.**

Убедитесь, что кнопка отключения двигателя 3 (фото 2.7) находится в позиции «».

Вставьте ключ в замок зажигания (фото 3.1) и поверните его в позицию «».



Проверьте, что двигатель находится на нейтральной передаче и на приборной панели (фото 3.3) горит индикатор «N» .

После выполнения всех условий зажмите рычаг сцепления 1 (фото 2.6) левой рукой для обеспечения безопасности и нажмите кнопку стартера 6 «» (фото 2.7) правой рукой. После этого нет необходимости сразу поворачивать ручку газа.

Отпустите кнопку стартера 6 сразу после запуска двигателя.

На приборной панели отобразится анимация запуска, после завершения которой отобразится текущее состояние мотоцикла.

Индикатор температуры охлаждающей жидкости «» (фото 3.4) загорается во время самопроверки и после гаснет.

Индикаторы неисправности двигателя «», неисправности ABS «» и уровня масла «» загораются и гаснут после самопроверки.

## **ВНИМАНИЕ!**

**Будьте особенно осторожны при пуске мотоцикла и начале движения в холодную погоду. Избегайте эксплуатации мотоцикла в полной мощности, а также резкого роста оборотов двигателя, до тех пор, пока мотоцикл не прогреется до рабочей температуры. Это может привести к повреждению двигателя.**

**Всегда полностью прогревайте двигатель.**

**Дайте двигателю прогреться на холостом ходу.**

1. Чем ниже температура воздуха, тем дольше нужно прогревать двигатель. Достаточный предварительный нагрев поможет достичь лучшей смазки деталей и уменьшить износ двигателя.
2. Не оставляйте двигатель работать на холостом ходу надолго. Слабое отведение тепла может привести к перегреву двигателя и повреждению его внутренних деталей.
3. При низких температурах для облегчения запуска можно повернуть ручку газа 5 (фото 2.7) одновременно с нажатием кнопки стартера 6.
4. Смазка внутренних деталей происходит только при работающем двигателе, поэтому не стоит катить мотоцикл на большие расстояния при отключенном двигателе.
5. После запуска двигателя проверьте, не горит ли индикатор неисправности на приборной панели. Если высвечиваются сигналы неисправностей, немедленно выключите двигатель и начните проверку.

## **3.4 ВОЖДЕНИЕ**

### **3.4.1 ПЕРЕКЛЮЧЕНИЕ ПЕРЕДАЧ**

#### **ВНИМАНИЕ!**

**Неправильное переключение передач может привести к выходу из строя двигателя, трансмиссии или ходовой части.**

**С опытом приходит знание того, когда следует переключать передачи. Переключайтесь на повышенную передачу до того момента, как обороты двигателя достигнут максимальных значений, либо уменьшайте степень открывания дроссельной заслонки. Переключайтесь на пониженную передачу до того, как обороты двигателя упадут ниже допустимого предела (двигатель начнет «дергаться»).**

**Переключение на пониженные передачи способствует снижению скорости мотоцикла, особенно при движении вниз по склону.**

**Во избежание выхода двигателя из строя не используйте торможение двигателем при его работе на повышенных оборотах.**

**Не двигайтесь «накатом» при выключенном двигателе и не буксируйте мотоцикл.**



Рисунок 1. Схема переключения передач

Коробка переключения передач обеспечивает плавную работу двигателя в пределах нормального диапазона оборотов.

Передачное отношение разработано так, чтобы адаптироваться к характеристикам двигателя. Водитель должен выбирать наиболее подходящую передачу в соответствии с условиями вождения и никогда не использовать пониженную передачу при высокой скорости.

Для обеспечения плавного переключения передач и снижения ударной нагрузки задних колес при использовании сцепления снижайте скорость или обороты двигателя перед переключением на пониженную передачу. Перед переключением на более высокую передачу увеличьте скорость или обороты.

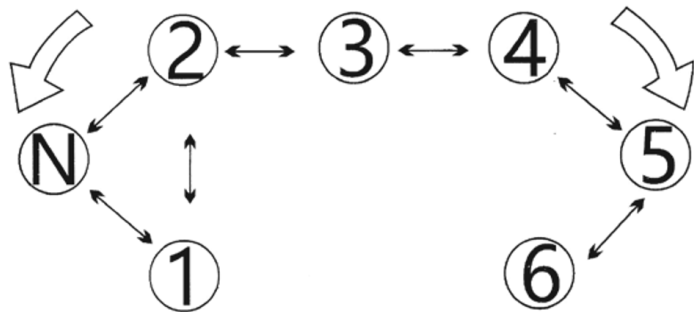
Рычаг переключения передач находится на левой стороне двигателя. Мотоцикл имеет шесть передач (рисунок 1). Первая передача включается вниз, остальные вверх. Нейтральная передача находится между первой и второй передачами.

**Для того, чтобы начать поездку, прогрейте двигатель и поднимите боковую подножку:**

1. Закройте ручку газа 5 (фото 2.7) и выжмите рычаг переднего тормоза 4.
2. Полностью выжмите рычаг сцепления 1 (фото 2.6).
3. Нажмите на рычаг переключения передач вниз (рис. 1) в положение первой передачи.
4. Отпустите рычаг переднего тормоза 4 (фото 2.7). Постепенно отпускайте рычаг сцепления 1 (фото 2.6) и приоткрывайте ручкой газа 5 (фото 2.7) дроссельную заслонку. Недостаточные обороты двигателя при отпускании рычага сцепления приведут к самопроизвольной остановке двигателя. При слишком высоких оборотах или чрезмерно быстром отпускании рычага сцепления мотоцикл может резко дернуться вперед.
5. Набрав скорость, верните ручку газа 5 (фото 2.7) в обратную сторону (закрыв дроссельную заслонку), выжмите рычаг сцепления 1 (фото 2.6) и переместите рычаг переключения передач вверх (рис. 1), в положение второй передачи. После включения передачи постепенно отпускайте рычаг сцепления 1 (фото 2.6) и прибавляйте обороты двигателя ручкой газа 5 (фото 2.7).
6. Для переключения на последующие повышающие передачи повторите шаг 5.
7. Для переключения на пониженную передачу необходимо сбросить обороты ручкой газа 5 (фото 2.7), выжать рычаг сцепления 1 (фото 2.6) и затем нажать на рычаг переключения передач. После включения передачи постепенно отпускайте рычаг сцепления 1 и прибавляйте обороты двигателя ручкой газа 5 (фото 2.7).

## **ВНИМАНИЕ!**

Ни в коем случае не используйте метод полужатия на сцепление для управления скоростью.  
Запрещено удерживать сцепление и ехать на любой передаче.

### **3.4.2 ПОЕЗДКА**

## **ВНИМАНИЕ!**

Независимо от того, разогрет ли двигатель после езды или еще в холодном состоянии, двигателю нужно дать достаточно времени для работы на холостом ходу. Это позволяет маслу проникнуть во все важные компоненты.

Для осуществления поездки:

1. Наденьте шлем, перчатки, мотоботы и другие элементы защиты. Это необходимо даже при коротких поездках.
2. Сядьте на мотоцикл с левой стороны.
3. Уберите боковую подножку.
4. Поставьте мотоцикл вертикально, выровняйте руль и колеса.
5. Зажмите рычаг сцепления и переключите передачу (см. подраздел 3.4.1).
6. Медленно поверните ручку газа на себя и медленно отпускайте сцепление. Сцепление срабатывает, и мотоцикл начинает движение.
7. Имейте в виду, что при быстрой езде на управление мотоцикла могут негативно влиять следующие факторы:
  - Неправильно отрегулированный преднатяг пружины амортизатора.
  - Свободная одежда водителя.
  - Избыточная загрузка и несбалансированный вес.



### 3.4.3 ТОРМОЖЕНИЕ И ПАРКОВКА

Для снижения скорости или остановки мотоцикла плавно нажимайте на рычаг 4 (фото 2.7) и педаль тормоза 6 (фото 2.3), одновременно снижая обороты двигателя ручкой газа 5 (фото 2.7) и последовательно переходя на пониженные передачи для торможения двигателем.

В зависимости от скорости замедления постепенно наращивайте усилие на рычаге 4 (фото 2.7) и педали 6 (фото 2.3) тормоза. Для предотвращения самопроизвольной остановки двигателя необходимо перед полной остановкой выжимать рычаг сцепления 1 (фото 2.6). Для удержания мотоцикла сначала опустите левую ногу, отпустите тормоз, а затем опустите правую ногу.

Для более эффективного торможения сбросьте обороты ручкой газа 5 (фото 2.7) и плавно, с силой нажмите на рычаг 4 и педаль 6 (фото 2.3) тормоза одновременно.

Эффективность передней тормозной системы мотоцикла составляет 70% от общей тормозной способности. Эффективность задней тормозной системы составляет только 30%. В случае экстренного торможения Вы всегда должны использовать оба тормоза. При внедорожной езде использование заднего тормоза является предпочтительным, т.к. чрезмерное тормозное усилие на переднем тормозе может привести к тому, что переднее колесо может потерять сцепление с дорогой.

Приложение избыточного усилия к педали или рычагу тормоза способно вызвать блокировку и занос колес, что может привести к потере управления. Если это произошло, слегка отпустите органы управления тормозами, выполните корректирующие действия рулем до полного восстановления контроля, после чего возобновите торможение.

По возможности снижайте скорость и завершайте торможение до входа в поворот. При прохождении поворотов избегайте резких торможений и резкого изменения частоты вращения коленчатого вала двигателя. Подобные действия могут привести к заносу колес. Занос любого из колес может привести к потере управления.

При вождении в дождь или по скользкой трассе, а также на рыхлых поверхностях, таких как грязь или песок, манёвренность и тормозные свойства существенно ухудшаются. В этих условиях движения все ваши действия должны быть плавными. Резкий разгон, торможение или крутой поворот могут привести к потере управления. Для вашей безопасности проявляйте максимум внимания при торможениях, разгоне и прохождении поворотов.

При движении по длинному или крутому спуску применяйте торможение двигателем, с периодическим торможением обоими колесами.

Для удержания мотоцикла опустите боковую подножку 12 (фото 2.2). Всегда паркуйте мотоцикл на ровной горизонтальной поверхности.

После завершения поездки произведите тщательную очистку мотоцикла от грязи, земли и иных объектов, которые могли попасть на мотоцикл во время поездки. После очистки внимательно осмотрите мотоцикл на предмет возможных повреждений или протечек.

Для предотвращения коррозии смажьте приводную цепь.

### **3.5 ЗАПРАВКА ТОПЛИВОМ**

Расход топлива, который указывается в характеристиках мотоцикла, рассчитывается при движении с постоянной определенной скоростью и является минимальным значением расхода топлива. Эти условия могут сильно отличаться от вашей эксплуатации, поэтому фактический расход топлива окажется выше, чем указанное значение.

**Следующие рекомендации помогут вам максимально снизить расход топлива, сохраняя безопасность при вождении:**

1. Вождение должно быть гибким и стабильным. Сократите количество резких торможений, повторных запусков двигателя, ускорений, которые быстрее расходуют топливо.
2. Вождение в городских условиях неблагоприятно сказывается на расходе топлива. Частые остановки и разгоны оказывают большую нагрузку на двигатель.
3. Транспортные средства обладают оптимальной скоростью для низкого расхода. Оптимальная скорость для данной серии мотоциклов – 90 км/ч. При увеличении скорости со 100 км/ч до 140 км/ч расход топлива увеличится примерно на 20%.
4. Избегайте поездок на короткие расстояния. Расход топлива на первом километре после запуска двигателя более чем в два раза превышает расход топлива в нормальных условиях, поскольку двигатель еще не достиг оптимальной рабочей температуры.
5. Недостаточное давление в шинах увеличивает сопротивление во время езды, что увеличивает расход топлива.
6. Регулярные проверки и ТО мотоцикла в соответствии с циклами технического обслуживания также являются важными аспектами для экономии топлива.



Фото 3.2. Крышка топливного бака: 1 – крышка бака;  
2 – ключ зажигания; 3 – замок крышки;  
4 – защитная створка; 5 – бак

## Рекомендации по заправке топливом

Баки мотоцикла снабжены крышками с одинаковым механизмом закрывания.

Для заправки бака: откиньте защитную створку 4 (фото 3.2) на крышке бака. Вставьте ключ зажигания 2 в замок 3 крышки 1 топливного бака 5. Поверните ключ зажигания по часовой стрелке, чтобы открыть крышку топливного бака.

После заправки топливом верните крышку топливного бака в исходное положение (до щелчка) и поверните ключ против часовой стрелки, чтобы заблокировать крышку топливного бака. В этом положении ключ можно вынуть. Во время мойки мотоцикла, пожалуйста, не промывайте крышку бака водой под высоким давлением, чтобы предотвратить попадание воды в бак.

Объем основного топливного бака	20 л.
Объем дополнительного топливного бака	19 л.

## ВНИМАНИЕ!

**Пожалуйста, используйте только неэтилированный бензин или бензин с низким содержанием свинца АИ-95.**

При недостатке топлива двигатель может не запуститься. Если двигатель не заводится из-за недостатка топлива, продолжение попыток запустить двигатель может привести к поломкам систем мотоцикла.

Пожалуйста, не расходуйте топливо в баке до конца и поддерживайте его уровень выше допустимого минимального предела.



1. Бензин разъедает поверхность краски, делая ее бледной и непрезентабельной. При попадании топлива на окрашенную поверхность его следует немедленно вытереть насухо.
2. Бензин расширяется при высокой температуре. Переполнение топливного бака приведет к избыточному внутреннему давлению.



**Выключайте двигатель на время заправки топливом и не приближайтесь с зажженными предметами или источникам повышенного тепла.**

### **3.6 СИСТЕМА УЛАВЛИВАНИЯ ПАРОВ БЕНЗИНА**

Если система улавливания паров бензина (EVAP) (рисунок 2) выходит из строя, обратитесь в сервисный центр для проведения технического обслуживания. Не пытайтесь заменять или ремонтировать ее самостоятельно, т.к. возможно она не будет соответствовать требованиям правил по выбросам паров в окружающую среду.

После разборки и технического обслуживания проверьте, все ли трубки хорошо подсоединены и нет ли на стыках утечек воздуха, засоров и т. д. Резиновые шланги не должны иметь замятий, трещин, повреждений и т. д.

Пары бензина из топливного бака выпускаются в угольный фильтр через десорбционную трубку. Когда двигатель перестает работать, пары поглощаются активированным углем в фильтре. При работающем двигателе пары бензина из угольного фильтра попадают в камеру сгорания двигателя через десорбционную трубку для участия в сгорании, чтобы предотвратить прямой выброс паров в атмосферу и загрязнение окружающей среды.

С помощью этой системы также уравнивается давление в топливном баке. При давлении в баке ниже, чем внешнее атмосферное давление, может произойти увеличение давления через воздушную трубку угольного фильтра и адсорбционную трубку. Важно следить за тем, чтобы все трубки были свободны. Не допускайте закупорки, замятия и других повреждений, а также убедитесь, что клапаны установлены правильно, в противном случае это может привести к повреждению топливного насоса или топливного бака, деформации или разрыву других деталей.

**Система улавливания паров бензина работает по следующим принципам:**

1. После нагревания бензин в топливном баке испаряется, проходит через клапан сброса в угольный фильтр и адсорбируется им.
2. Воздух из атмосферы подается в двигатель через дроссельный патрубок к впускному отверстию двигателя с помощью клапана вентиляции.



Рисунок 2. Схема системы улавливания паров бензина

## 3.7 ТРЕХКОМПОНЕНТНЫЙ КАТАЛИЗАТОР

Выхлопная система мотоцикла оснащена трехкомпонентным катализатором, который позволяет снизить содержание вредных компонентов в выхлопных газах. Плохая работа двигателя приведет к повреждению катализатора, поэтому соблюдайте следующие правила:

1. Необходимо проводить регулярное техническое обслуживание в соответствии с рекомендациями данного руководства.
2. В случае нестабильной работы двигателя как можно скорее обратитесь к дилеру или в сервис.
3. Когда загорается индикатор низкого уровня топлива, старайтесь заправить мотоцикл как можно скорее. Слишком низкий уровень топлива вызовет его неравномерную подачу.
4. Зажигание можно выключать только на холостом ходу.

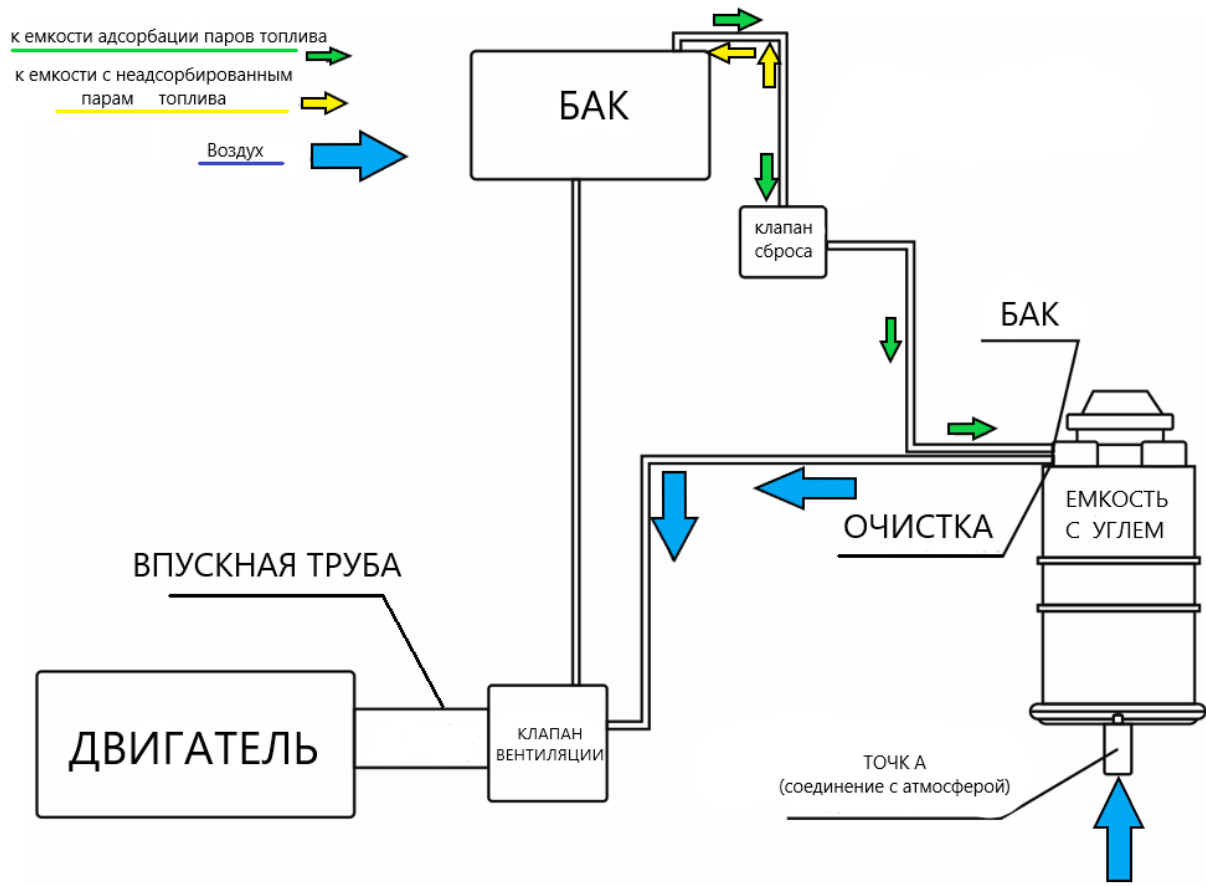
### ВНИМАНИЕ!

**Трехкомпонентный катализатор – очень чувствительный компонент. Необходимо использовать бензин, не содержащий свинец. Этилированный бензин повредит трехкомпонентный катализатор и другие важные детали.**



Не двигайтесь по легковоспламеняющимся поверхностям, таким как сено, и не останавливайтесь на них. Температура катализатора очень высокая, и она может привести к возгоранию.

## 3.8 ПРИБОРНАЯ ПАНЕЛЬ И ИНДИКАТОРЫ



Пожалуйста, не мойте приборную панель водой под высоким давлением. Не протирайте ее органическими растворителями, такими как бензин и спирт, т.к. это может привести к локальным трещинам или обесцвечиванию.

### 3.8.1 ПРИБОРНАЯ ПАНЕЛЬ

Приборная панель (фото 3.4) расположена у ветрового стекла. Пользоваться данной панелью очень удобно, интерфейс интуитивно понятен. Он включает встроенные датчики давления воздуха и высоты над уровнем моря, зарядка мобильных телефонов, передние и задние модули тахографа высокой точности и другие функции для обеспечения безопасной поездки.







Фото 3.4. Приборная панель: 1 – указатель левого поворота; 2 – текущее время; 3 – низкое давление в шинах (в данной модели датчики контроля давления отсутствуют); 4 – неисправность ABS; 5 – низкое давление масла; 6 – включены габаритные огни; 7 – включен ближний свет; 8 – включен дальний свет; 9 – низкий уровень топлива; 10 – высокая температура охлаждающей жидкости; 11 – неисправность двигателя; 12 – необходимо ТО; 13 – указатель правого поворота; 14 – температура воздуха; 15 – атмосферное давление; 16 – влажность окружающего воздуха; 17 – высота над уровнем моря; 18 – уровень топлива в основном баке; 19 – уровень топлива в дополнительном баке; 20 – малый объем топлива основного бака; 21 – километраж на текущем топливном баке; 22 – малый объем топлива дополнительного бака; 23 – красная зона тахометра; 24 – иконка тахометра; 25 – текущая скорость; 26 – иконка защиты приборной панели; 27 – текущая передача; 29 – шкала тахометра; 30 – общий километраж; 31 – текущий километраж; 32 – температура охлаждающей жидкости

## 3.8.2 ОПИСАНИЕ ИНДИКАТОРОВ

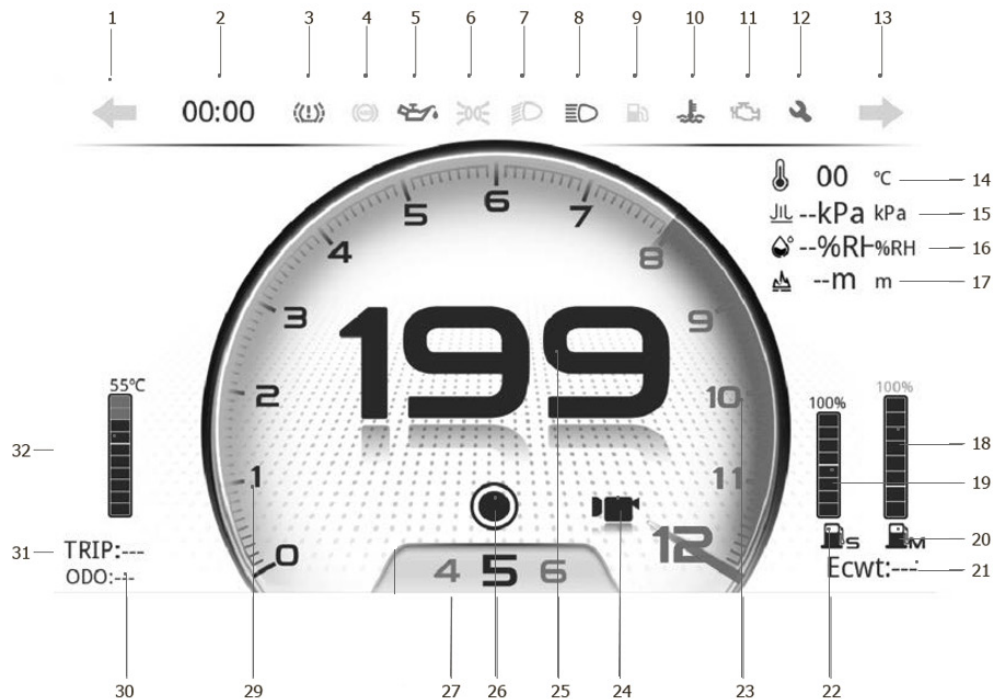
### Индикатор левого сигнала поворота «»



Когда переключатель поворотов переводится в положение влево «» (фото 2.6), индикатор «» на панели загорается и мигает.

### **ВНИМАНИЕ!**

Когда поворотники мотоцикла повреждены или не загораются по иным причинам, либо частота мигания индикатора «» будет выше, чем при обычном использовании, это указывает на необходимость проверки и устранения неисправности.



### Индикатор неисправности ABS «».

Когда система ABS мотоцикла выходит из строя или отключается, индикатор «» на приборной панели (фото 3.4) мигает или горит непрерывно.

Когда ключ зажигания повернут в положение «» (фото 3.1), индикатор «» загорается, он должен погаснуть сразу после запуска двигателя.







1. Если индикатор «» непрерывно горит или мигает после запуска двигателя, начинать поездку нельзя, т.к. может произойти незапланированное торможение или даже блокировка колес. Пожалуйста, не выезжайте на дорогу, если горит данный индикатор.
2. Если индикатор «» непрерывно горит или мигает во время движения, немедленно прекратите эксплуатацию мотоцикла и как можно скорее обратитесь к авторизованному дилеру для устранения неисправности.

### **Индикатор давления масла «»**

Когда уровень масла падает ниже нормы, включается индикатор 5 «» (фото 3.4).

Когда ключ зажигания повернут в положение «» (фото 3.1), индикатор «» (фото 3.4) загорается.

После окончания самопроверки он должен погаснуть.

Данный индикатор сигнализирует о низком давлении масла в системе. Если индикатор загорелся, прекратите движение и отключите двигатель. Единственный способ проверить, что уровень масла в норме – воспользоваться смотровым окном.

Низкое давление масла – единственная причина для срабатывания данного индикатора.

Стоит проверить уровень масла в двигателе. Если масла, действительно, не хватает, то добавьте его до нормы.

Если индикатор давления масла постоянно горит, а в смотровом окне определяется достаточное количество масла, пожалуйста, прекратите движение и отправляйтесь в проверенный сервисный центр как можно скорее.



### **ВНИМАНИЕ!**

1. Индикатор «» не показывает уровень масла, а указывает на то, что давление масла не соответствует норме, поэтому следует регулярно проверять, достаточный ли уровень масла.
2. Единственный способ проверить уровень масла – это проверить положение уровня в смотровом окошке.

### **Индикатор габаритных огней « »**

Когда на правом блоке переключателей включена позиция 7 «  » (фото 2.7), габариты на мотоцикле включаются и на приборной панели загорается индикатор «  » (фото 3.4).

### **Индикатор ближнего света « ».**

Когда на левом блоке переключателей включена позиция «  » (фото 2.6), габариты и фара включаются и на приборной панели загорается индикатор «  » (фото 3.4).

### **Индикатор дальнего света « ».**

Когда на правом блоке переключателей включена позиция «  » (фото 2.7), на панели загорается индикатор «  » (фото 3.4).

## **ВНИМАНИЕ!**

**Не включайте дальний свет на освещенных городских дорогах.  
Пожалуйста, выключите дальний свет при следовании за другим транспортом и при встречном движении.**

### **Индикатор температуры охлаждающей жидкости « »**

Когда температура охлаждающей жидкости двигателя слишком высока, загорается индикатор «  » (фото 3.4).

Когда это происходит, остановитесь в безопасном месте на дороге и выключите двигатель, пока индикатор не погаснет.

Если уровень охлаждающей жидкости слишком низкий, долейте жидкость. Если вентилятор радиатора охлаждения не работает когда горит индикатор температуры охлаждающей жидкости «  », выключите двигатель и по возможности быстрее обратитесь в сервисный центр для устранения неисправности.

**Если охлаждающей жидкости недостаточно или поверхность радиатора сильно забита загрязнениями, рекомендуются следующие методы для временного решения:**

1. Постарайтесь уменьшить загрузку мотоцикла, чтобы сократить выделение тепла двигателем.
2. Если вы попали в затор, старайтесь держать двигатель на холостом ходу и не поворачивать ручку газа, чтобы избежать повышения температуры из-за увеличения оборотов.
3. Если вышеуказанная операция по-прежнему не дает эффективного охлаждения, выключите двигатель и как можно скорее обратитесь в ближайшую профессиональную ремонтную мастерскую для устранения неполадок.

## **ВНИМАНИЕ!**



Если горит индикатор температуры охлаждающей жидкости «», проверьте, не засорена ли решетка радиатора загрязнениями, которые значительно снижают эффективность рассеивания тепла радиатором.

### **Индикатор неисправности двигателя «»**

При выходе из строя инжекторной системы мотоцикла загорается индикатор «» (фото 3.4).

Когда ключ зажигания повернут в положение «» (фото 3.1), индикатор «» (фото 3.4) будет гореть на время самопроверки. После ее завершения индикатор сразу гаснет.

## **ВНИМАНИЕ!**

Если индикатор «» загорается или мигает после самопроверки, а использование мотоцикла продолжается, двигатель может не запуститься нормально и система подачи топлива может перестать функционировать. Если индикатор «» непрерывно горит или мигает во время движения, немедленно остановитесь и как можно скорее обратитесь к авторизованному дилеру.

## Индикатор ТО « »

Индикатор загорается через каждые 5000 км, чтобы напомнить о необходимости провести обслуживание мотоцикла. Кроме того, руководствуйтесь графиком ТО, изложенным в разделе 4.

## Индикатор правого сигнала поворота « »

При включении правого поворота включается индикатор «  » (фото 2.6).

### **ВНИМАНИЕ!**

Когда поворотники мотоцикла повреждены или не загораются по иным причинам, либо частота мигания индикатора «  » будет выше, чем при обычном использовании, это указывает на необходимость проверки и устранения неисправности.

## Индикатор объема топлива в основном баке « »



Фото 3.6. Кнопка переключения топливных баков – 1

Когда топлива в основном баке недостаточно, индикатор «  » (фото 3.4) загорается красным и мигает. В этом случае, пожалуйста, воспользуйтесь переключателем топливных баков 1 (фото 3.6) или заправьте мотоцикл. Кнопка переключения 1 расположена с правой стороны от приборной панели. Нажатие кнопки 1 приводит к переключению на дополнительный бак.

Когда основной бак опустеет, шкала объема топлива над индикатором «  » на приборной панели (фото 3.4) покажет процент оставшегося топлива в баке красными цифрами.

Утопленное положение кнопки указывает на использование дополнительного бака. Отжатая кнопка указывает на использование основного бака.

### **Индикатор объема топлива в дополнительном баке « »**

Когда топлива в дополнительном баке недостаточно, индикатор «  » (фото 3.4) загорается красным и мигает. В этом случае, пожалуйста, воспользуйтесь переключателем топливных баков 1 (фото 3.6), чтобы переключиться на основной бак, или заправьте мотоцикл.

Когда дополнительный бак опустеет, шкала объема топлива над индикатором «  » на приборной панели покажет процент оставшегося топлива в баке красными цифрами.

### **Индикатор «ЕСWT \_\_\_»**

Под индикаторами основного и дополнительного топливных баков отображает километраж на текущем топливном баке. Если топливо в основном и дополнительном баках почти закончилось, немедленно заправьте мотоцикл.

**Шкала тахометра.** Количество оборотов в минуту (об/мин) - текущее значение скорости вращения коленчатого вала в двигателе.

Красная зона на шкале тахометра указывает на максимальные значения оборотов (8000–12000) в минуту. Если продолжать движение при таких высоких значениях, это неизбежно сократит срок службы двигателя.

**Индикатор передачи.** Показывает значение текущей передачи и нейтральной передачи "N". На приборной панели также отображаются значения предыдущей и следующей передач.

**Счетчик спидометра.** Показывает текущую скорость мотоцикла.

**Шкала температуры охлаждающей жидкости.** Отображает текущий диапазон температур охлаждающей жидкости. Если температура охлаждающей жидкости находится в красной зоне, немедленно остановитесь для проверки. Если одновременно с этим загорелся индикатор «  », выключите двигатель и как можно скорее обратитесь в сервисный центр для устранения неполадок.

**Дисплей мониторинга показателей окружающей среды.** В верхнем правом углу приборной панели отображаются показатели окружающей среды в реальном времени, а именно: температура воздуха, атмосферное давление, влажность воздуха и высота над уровнем моря.

**Счетчик километража.** Километраж мотоцикла показывается на приборной панели, где также показан километраж текущей поездки.

Нажмите на счетчик текущего километража на приборной панели и держите 5 секунд, чтобы его сбросить до нуля.

## **ВНИМАНИЕ!**

1. При работе с приборной панелью не нажимайте на экран с силой, старайтесь касаться слегка, чтобы не испортить панель.
2. Во время мойки мотоцикла старайтесь не попадать на панель водой под высоким давлением, чтобы избежать поломки.

### **3.8.3 ПОРЯДОК РАБОТЫ С ПРИБОРНОЙ ПАНЕЛЬЮ**



Фото 3.7. Порт подключения USB-устройств

#### **Сброс текущего километража**

Одновременно нажмите на левом рулевом блоке на кнопку мигающего дальнего света 2 (фото 2.6) и кнопку аварийной световой сигнализации 4 и удерживайте их в течение 5 секунд, чтобы сбросить значение.

#### **Подключение мобильных устройств**

С помощью USB- кабеля подключите свой телефон к специальному порту в левом нижнем углу (фото 3.7) для осуществления зарядки.



Фото 3.8. Вид панели в ночном режиме

### Ночной режим.

Когда у мотоцикла загорается фара, приборная панель автоматически переходит в ночной режим и уменьшает яркость дисплея (фото 3.8).

## 4 ОБСЛУЖИВАНИЕ МОТОЦИКЛА

### 4.1 ОБЩИЕ ПОЛОЖЕНИЯ

Соблюдение правил проведения технического обслуживания мотоцикла является основным условием обеспечения безопасности. Кроме того, это позволяет увеличить срок службы мотоцикла, добиться максимальной производительности, избежать поломок и получить максимальное удовольствие от вождения.

Данный раздел содержит информацию касательно регламента технического обслуживания мотоцикла, а также подробные инструкции по выполнению операций по техническому обслуживанию. Данная информация призвана облегчить вам задачу поддержания мотоцикла в исправном состоянии. Кроме того, в данном разделе вы найдете важную информацию о мерах предосторожности, данные по горюче-смазочным материалам, а также рекомендации по уходу.

Для безопасной, экономичной и беспроблемной эксплуатации мотоцикла очень важно правильно осуществлять техническое обслуживание. Проведение тщательного осмотра перед поездкой и поддержание мотоцикла в исправном состоянии особо важны, поскольку мотоцикл предназначен для движения по пересеченной местности. Чтобы помочь вам осуществлять грамотное техническое обслуживание мотоцикла, данный раздел Руководства содержит Регламент технического обслуживания. Сервисные

интервалы определены, исходя из средних условий эксплуатации. Если мотоцикл эксплуатируется в условиях повышенной влажности или запыленности, сервисные интервалы необходимо сократить.

Регулярное обслуживание воздушного фильтра имеет особое значение для обеспечения длительного срока службы двигателя.

Если мотоцикл опрокинулся или попал в дорожно-транспортное происшествие, обратитесь к официальному дилеру для проведения тщательной проверки всех систем и механизмов, даже если вы сами способны выполнить некоторый ремонт.

Помните, что обязанность выполнения в полном объеме всех видов технического обслуживания лежит на вашей ответственности. Обязательно выполняйте осмотр мотоцикла перед каждой поездкой и следуйте предписаниям регламента технического обслуживания, который приведен в данном разделе.



**Ненадлежащее техническое обслуживание или оставленная без внимания неисправность могут стать причиной аварии, в которой вы можете получить серьёзные травмы или погибнуть. Всегда следуйте рекомендациям по осмотру и техническому обслуживанию, имеющимся в этом Руководстве.**

**Невыполнение указаний по техническому обслуживанию может стать причиной серьезной травмы или гибели на дороге.**

**Всегда следуйте указаниям и предостережениям, содержащимся в данном Руководстве.**

### **Ремонтные и сервисные работы проводятся:**

- на чистой (вымытой) и обсушенной технике;
- в специальной одежде и перчатках;
- в закрытом от внешних осадков помещении и при положительной температуре внутри него. Помещение для производства работ должно быть оборудовано средствами пожаротушения и иметь работоспособную систему вентиляции;
- на твёрдой ровной поверхности, которая обеспечивает надежную установку мотоцикла. Устанавливайте его, используя боковую подножку или опору, предназначенную для проведения технического обслуживания.

### **Перед выполнением работ на мотоцикле необходимо:**

- остановить двигатель;
- перекрыть вентиль подачи топлива от бензобака в систему питания;
- в зимний период времени перемещенную с улицы технику выдержать до температуры рабочего помещения.



## РЕКОМЕНДАЦИИ:

1. Для удобства выполнения работ на технике можно использовать подъемник.
2. Во время работ с техникой, оборудованной электрозапуском, концы кабелей электропроводки отсоединить от клемм аккумулятора (первым отсоединяется провод от клеммы «-», следующий от клеммы «+»). После полного завершения работ присоедините кабели электропроводки к клеммам аккумуляторной батареи. Сначала присоединяется провод к клемме «+», затем провод к клемме «-».



**Перед началом работ техника должна быть установлена на рабочем месте и надежно закреплена от возможного падения.**

Чтобы исключить риск падения мотоцикла, устанавливайте его на твёрдой ровной поверхности, используя боковую подножку или опору, предназначенную для проведения технического обслуживания.



**Запрещается отмывать двигатель и другие части техники легковоспламеняющимися жидкостями, такими как бензин и ацетон! Для этого необходимо использовать только специальные жидкости.**



**Запрещается в местах проведения работ курить и пользоваться открытым огнем! Сварочные (паяльные) работы проводятся в отдельном помещении и только на демонтированных конструктивных элементах.**

## При проведении работ по обслуживанию важно соблюдать следующие меры безопасности:

- Оксид углерода, который содержится в выхлопных газах, обладает высокой токсичностью. Если вам требуется запустить двигатель, то это следует делать в условиях хорошей вентиляции.
- Возможно получение ожогов от контакта с горячими частями двигателя. Перед началом работ дайте двигателю и системе выпуска остыть.
- Возможно получение травм, вызванных контактом с движущимися частями. Не запускайте двигатель, если это не требуется по инструкции для данной операции.

- Внимательно ознакомьтесь с указаниями по выполнению работ, перед тем как приступить к ним и убедитесь, что в наличии имеется необходимый инструмент и вы владеете соответствующими навыками.

Осмотр перед поездкой и регулярное обслуживание мотоцикла в полном соответствии с регламентом технического обслуживания необходимы для обеспечения его безопасной и безотказной эксплуатации.

Если вы не уверены, что сможете надлежащим образом выполнить эти виды технического обслуживания, доверьте эту задачу официальному дилеру, который обладает всем необходимым для качественного обслуживания и ремонта. Если вы выполняете техническое обслуживание самостоятельно, используйте только качественные и надежные оригинальные запасные части и расходные материалы.

Перед каждым плановым техническим обслуживанием проводите контрольный осмотр мотоцикла.

Некоторые виды технического обслуживания могут выполняться людьми, обладающими базовыми техническими навыками и располагающими необходимым инструментом. В данном руководстве приводится перечень работ по этим видам технического обслуживания.

Для проведения других видов технического обслуживания требуется более высокая квалификация, специальные инструменты и оборудование. В этом случае обратитесь к официальному дилеру.

## График технического обслуживания

Объем работ по обслуживанию вынесен в таблицу.

В таблице приведены обозначения: перед каждым использованием (ПКИ) / после каждой мойки (ПКМ) / после обкатки (и каждые 500 км)/ каждые 5000 км (ТО 1; ТО 2; ТО 3; ТО 4).

О необходимости проведения ТО сигнализирует соответствующий индикатор на приборной панели. Но нельзя забывать о ежедневном осмотре и обслуживании через каждые 500 км пробега.

Операции и проверки	ПКИ	ПКМ	После обкатки (и каждые 500 км)	ТО 1 5 000 км	ТО 2 10 000 км	ТО3 15 000 км	ТО 4 20 000 км
Проверка уровня масла	*						
Замена масла и фильтра				*	*	*	*
Свеча зажигания (проверка, чистка и регулировка)			*	*	*	*	*
Высоковольтный провод (проверка)							*
Проверка/регулировка зазоров клапанного механизма			*	*	*	*	*
Проверка и регулировка холостого хода				*		*	*
Проверка тормозных и топливных шлангов на герметичность и перегибы				*	*	*	*
Проверка отсутствия люфта в рулевой колонке (регулировка)				*	*	*	*
Проверка и натяжение спиц	*	*					
Проверка герметичности топливной системы	*			*	*	*	*
Замена топливного фильтра				*	*	*	*
Проверка уровня тормозной жидкости	*		*	*	*	*	*
Проверка износа тормозных колодок			*	*	*	*	*
Проверка остаточной толщины тормозных дисков				*	*	*	*
Проверка затяжки креплений тормозной системы	*			*	*	*	*

<b>Операции и проверки</b>	<b>ПКИ</b>	<b>ПКМ</b>	<b>После обкатки (и каждые 500 км)</b>	<b>ТО 1 5 000 км</b>	<b>ТО 2 10 000 км</b>	<b>ТО3 15 000 км</b>	<b>ТО 4 20 000 км</b>
Проверка работы тормозов	*			*	*	*	*
Проверка тормозной системы на наличие повреждений и утечек	*						
Смазка и регулировка приводных тросов			*	*	*	*	*
Проверка и регулировка свободного хода тормозных рычагов	*						
Очистка пыльников и сальников передней вилки				*	*	*	*
Чистка и смазка приводной цепи		*		*	*	*	*
Проверка роликов и слайдеров	*						
Проверка натяжения цепи	*		*	*	*	*	*
Проверка износа звезд цепного привода				*	*	*	*
Очистка воздушного фильтра		*		*	*	*	*
Проверка и регулировка натяжения спиц колеса	*						
Проверка давления и износа шин	*	*					
Проверка органов управления на исправность	*						
Обработка металлических деталей от коррозии средством на основе воска (кроме тормозной и выхлопной систем)		*					
Обработка замка зажигания и прочих переключателей спреем для защиты электрических контактов		*		*	*	*	*
Проверка затяжки всех ответственных соединений	*						
Полное обслуживание передней подвески				*	*	*	*
Полное обслуживание задней подвески				*	*	*	*

Операции и проверки	ПКИ	ПКМ	После обкатки (и каждые 500 км)	ТО 1 5 000 км	ТО 2 10 000 км	ТО3 15 000 км	ТО 4 20 000 км
Очистка и смазка подшипников рулевой колонки				*	*	*	*
Замена тормозной жидкости	Через каждые два года эксплуатации						

## 4.2 ЕЖЕДНЕВНАЯ ПРОВЕРКА

После езды в плохую погоду, после дождя и после мойки мотоцикла необходимо смазать все детали, которые этого требуют. Для безопасного вождения поддержание хорошей смазки рабочих элементов является необходимой операцией для продления срока службы.

Кроме объема проверок перед каждым использованием (ПКИ) указанного в графике, ниже приведены элементы, нуждающиеся в регулярной смазке:

1. Штифт рычага сцепления.
2. Штифт рычага тормоза.
3. Подшипник педали тормоза.
4. Штифт и пружина боковой подножки.
5. Штифты и пружины подножек водителя и пассажира.
6. Цепь.

**РЕКОМЕНДАЦИИ.** Используйте высокотемпературную литиевую смазку для всех узлов, за исключением цепи – ее необходимо смазывать специальной смазкой для цепей.

## 4.3 ОБСЛУЖИВАНИЕ АККУМУЛЯТОРА



Электролит в аккумуляторе содержит серную кислоту, которая представляет опасность. Кислота может вызвать серьезные ожоги. Держите аккумулятор на расстоянии от кожи рук, глаз и одежды.



**Аккумулятор выделяет взрывоопасные газы. Не пользуйтесь открытым огнем (сигареты, искры) вблизи аккумулятора. Для хранения и зарядки аккумулятора выбирайте проветриваемое помещение.**

**Если контакт с кислотой произошел, необходимо:**

1. При попадании на кожу снаружи – смыть водой.
2. При попадании внутрь организма – принять внутрь большое количество воды или молока, магнезии, взбитое яйцо или растительное масло. Срочно вызвать врача.
3. При попадании в глаза – промывать водой в течении 15 минут и получить срочную медицинскую помощь.

На мотоцикле используется необслуживаемый аккумулятор напряжением 12 Вольт. Если мотоцикл не используется длительное время, снимите с него аккумуляторную батарею, чтобы уменьшить ее разрядку. Аккумулятор расположен под сиденьем мотоцикла. Для снятия аккумулятора необходимо снять сиденье. Отсоедините отрицательный провод от клеммы «-», затем плюсовой провод от клеммы «+», и извлеките батарею. После подзарядки аккумулятора храните его в темном проветриваемом помещении. Если аккумулятор оставлен в мотоцикле, надо отсоединить провод от клеммы «-». Регулярно снимайте аккумулятор и очищайте его клеммы. При подсоединении сначала подсоединяйте плюсовой провод к клемме «+», а затем минусовый провод к клемме «-». Надежно закрепите провода на клеммах. При замене используйте аккумулятор с аналогичными характеристиками и габаритными размерами.

## **ВНИМАНИЕ!**

**Если условия позволяют, аккумулятор следует заряжать в течение 30 минут перед первым использованием, т.к. это может эффективно продлить срок службы аккумулятора.**

### **Зарядка аккумулятора**

Если напряжение аккумулятора ниже 12,6 В, рекомендуется его зарядить.

Перед зарядкой аккумулятора обязательно отсоедините его от проводки мотоцикла.

Для зарядки используйте регулируемый источник питания постоянного тока со следующими параметрами:

- напряжение постоянное  $14,5 \pm 0,3$  В;
- сила тока не превышает 1,2 А.

Следует использовать подходящее зарядное устройство и строго следовать инструкциям.

Время зарядки составляет 6–8 часов.

Пожалуйста, не превышайте максимальный зарядный ток.

Перезаряд АКБ сократит ее срок службы. Пожалуйста, не перезаряжайте аккумулятор.

Отсоедините аккумулятор от зарядного устройства сразу после его полной зарядки.

Регулярно проверяйте состояние электродов и клемм аккумулятора. Чтобы они не подверглись коррозии и окислению, их необходимо вовремя очищать.

Если мотоцикл не используется более одного месяца, аккумулятор следует заряжать раз в месяц. Если это не делать, он легко выйдет из строя естественным путем.

Пожалуйста, правильно утилизируйте использованный аккумулятор или отработанный электролит, чтобы не загрязнять окружающую среду.



**Внутри аккумулятора происходит образование и накопление горючего водорода. Держите аккумулятор вдали от источников тепла и искр.**

**Протирание сухой тканью вызовет разряды статического электричества, поэтому протирайте аккумулятор влажной тканью.**

## Снятие и установка аккумулятора

Отключите зажигание и извлеките ключ перед снятием АКБ.



Фото 4. Снятие сидений: 1 – замок разблокировки сиденья пассажира; 2 – болты крепления сиденья водителя

### Для доступа к аккумулятору необходимо:

1. Вставьте ключ зажигания в замок 1 (фото 4) блокировки пассажирского сиденья (под задним фонарем) и поверните ключ против часовой стрелки.
2. Движением назад и вверх снимите пассажирское сиденье.
3. Выкрутите два болта 2 (фото 4.1) и движением назад и вверх снимите водительское сиденье.
4. Выкрутите винт 1 (фото 4.2) и снимите фиксатор 2.
5. Снимите аккумулятор. Чтобы снять аккумулятор 3, сначала нужно отсоединить отрицательную клемму, а затем – положительную. При установке, наоборот, сначала подсоединить положительную клемму, а затем – отрицательную.



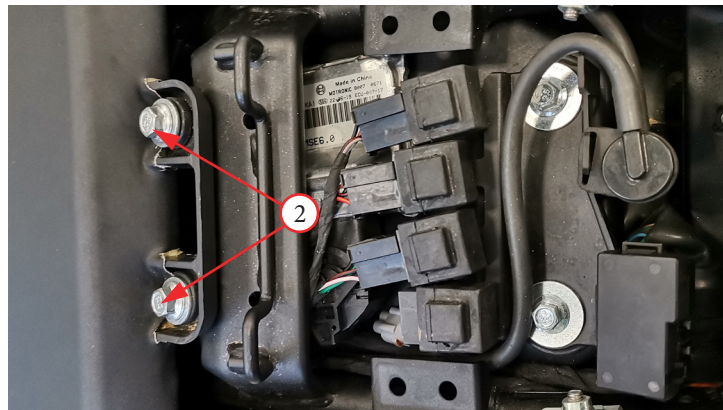

Фото 4.2. Снятие аккумуляторной батареи:  
1 – винт крепления фиксатора; 2 – фиксатор;  
3 – аккумуляторная батарея

После каждой установки аккумулятора на мотоцикл включите питание и подождите 1 минуту, перед тем, как завести мотоцикл, для того, чтобы дать всем электроприборам время на инициализацию.

Если мотоцикл не используется в течение длительного времени, и аккумулятор не был отсоединен, электронные устройства (например, часы) постепенно будут его разряжать. Это может привести к недостаточной мощности, когда вы захотите завести мотоцикл после простоя.

Если мотоцикл не будет использоваться более одного месяца, отсоедините проводку от аккумулятора или зарядите его перед использованием.

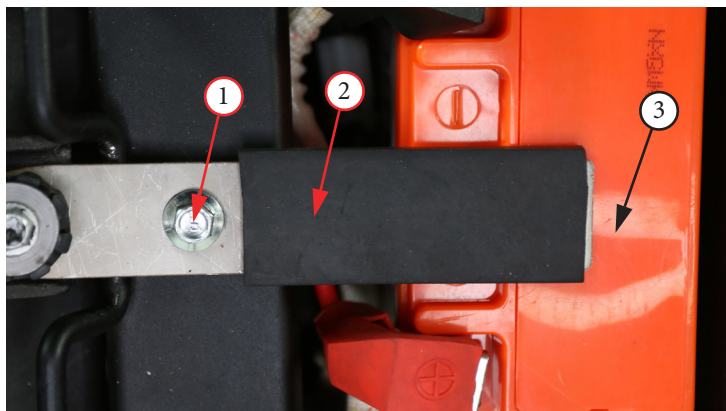

**Не переворачивайте аккумулятор вверх дном, иначе электролит вытечет из вентиляционного отверстия.**



Рисунок 3. Подключение внешнего источника

### Использование внешних источников питания

Когда мощности аккумулятора недостаточно для того, чтобы запустить двигатель, можно завести его с помощью внешнего источника. Схема изображена на рисунке 3.

Для этого необходимо воспользоваться специальными зажимами с полной изоляцией на концах для предотвращения короткого замыкания и возгорания, вызванного контактом проводов.

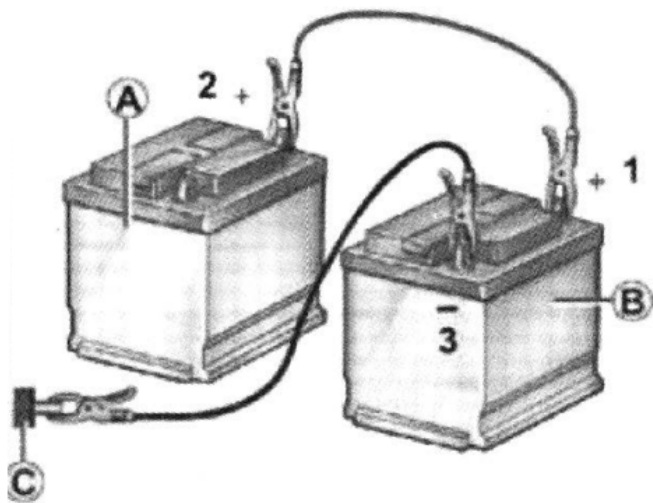
A – исходный аккумулятор мотоцикла.

B – внешний источник питания.

Положительный полюс 1 внешнего источника питания «B» соедините с положительным полюсом 2 аккумулятора «A», а отрицательный полюс внешнего источника питания заземлите на металлический корпус мотоцикла. Запустите двигатель. Если запуск не удался, подождите несколько минут перед следующим запуском, чтобы не повредить двигатель и аккумулятор.

Перед отсоединением внешнего источника питания дайте двигателю поработать несколько минут, после чего отсоедините отрицательный полюс и заземление, а затем отсоедините положительный полюс.

## 4.4 ОБСЛУЖИВАНИЕ ВОЗДУШНОГО ФИЛЬТРА

Правильное и своевременное техническое обслуживание воздушного фильтра является чрезвычайно важным для вашего мотоцикла. Грязный, влажный, изношенный воздушный фильтр позволит грязи, пыли и другим веществам беспрепятственно попадать в двигатель. К воздушному фильтру мотоцикла предъявляются особые требования. Для замены используйте только оригинальный фильтрующий элемент, предназначенный именно для модели вашего мотоцикла.

Фильтрующий элемент воздушного фильтра подлежит более частому обслуживанию или замене при эксплуатации мотоцикла во влажных или пыльных условиях.

Пренебрежение процедурами по уходу за фильтрующим элементом может привести к износу или повреждениям двигателя, дорогостоящему ремонту, падению мощности двигателя, появлению нагара на клапанах и загрязнениям свечи зажигания.

Правильное и своевременное обслуживание воздушного фильтра позволит обеспечить продолжительную и безотказную службу двигателя, а также избежать дорогостоящего ремонта, потери мощности, чрезмерного расхода топлива и прочих поломок.

Воздушный фильтр расположен за топливным баком, под сиденьем и перед аккумулятором.

Если воздушный фильтр засорен пылью, это увеличит входное давление воздуха, снизит выходную мощность и увеличит расход топлива.



Фото 4.3. Снятие воздушного фильтра: 1 – крышка отсека; 2 – фиксаторы крышки; 3 – отсек для воздушного фильтра; 4 – ручка корпуса фильтра

**Для очистки и замены фильтрующего элемента выполните следующие действия:**

1. Снимите пассажирское и водительское сиденья по методике раздела 4.3 «Обслуживание аккумулятора».
2. Надавите на фиксаторы 2 (фото 4.3) и снимите крышку 1.
3. Потяните за ручку корпуса фильтра 4 вверх и извлеките фильтр из отсека 3.
4. Осторожно очистите фильтрующий элемент с помощью сжатого воздуха. Продувку фильтра производите со стороны, обращенной к баку.
5. В случае сильных загрязнений, либо при достижении соответствующего регламента, произведите замену. При установке нового фильтра соблюдайте правильность расположения фильтра в отсеке.
6. Закройте крышку 1 отсека 3 до срабатывания фиксаторов 2.
7. Установите водительское и пассажирское сиденья на место.

## **4.5 СВЕЧА ЗАЖИГАНИЯ**

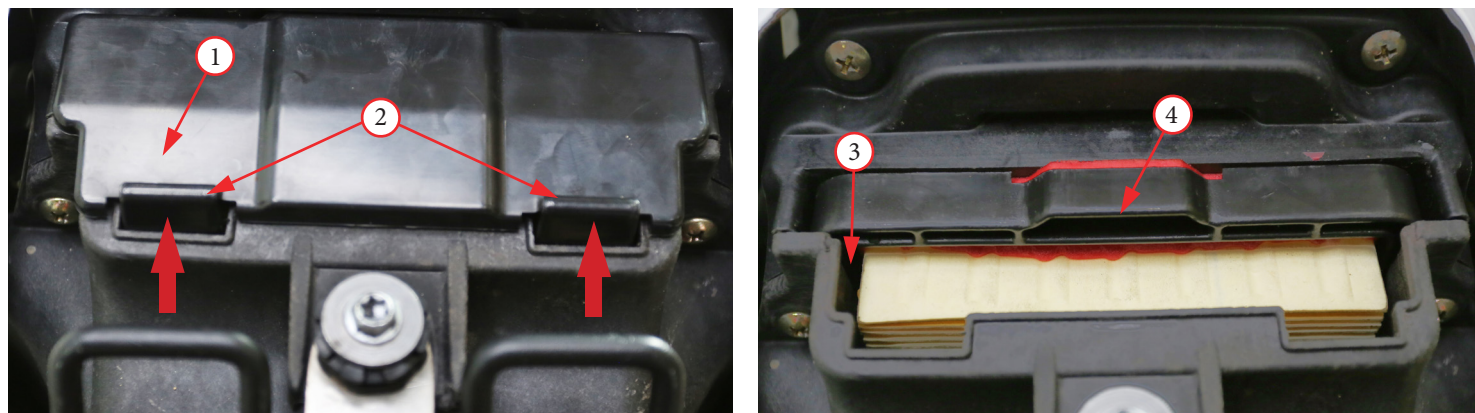
Рекомендуемая свеча зажигания для мотоцикла – CPR8EA-9.

Использование свечи зажигания с неверным калильным числом или неправильным зазором может привести к выходу двигателя из строя. Применение некоторых типов свечей зажигания нерезисторного типа может вызвать неисправность системы зажигания.

На мотоциклах могут применяться свечи с иридиевым покрытием центрального электрода и платиновым покрытием бокового электрода.

**При обслуживании свечей зажигания с иридиевым покрытием центрального электрода и платиновым покрытием бокового электрода соблюдайте следующие правила:**

- Запрещается проводить чистку свечей механическим способом. Если электроды покрыты отложениями или грязью, замените свечу.
- Для проверки зазора между электродами используйте только проволочный щуп. Не используйте плоские щупы. Это может привести к повреждению иридиевого и платинового покрытий электродов.
- Запрещается регулировать зазор между электродами. Если зазор не соответствует требованиям, замените свечу.

**Осмотр и замена свечи зажигания**

1. Снимите колпачок высоковольтного провода со свечи зажигания.
2. Удалите загрязнения вокруг свечи зажигания и из свечного колодца любым удобным способом. Например, продуйте свечной колодец сжатым воздухом.

3. Выкрутите свечу зажигания при помощи свечного ключа соответствующего размера.
4. Ориентируясь на фото 4.4, оцените состояние свечи. Если используется новая свеча, необходимо совершить пробную поездку до проведения проверки. На проявление цвета потребуются некоторое время.

Нормальная свеча (светло-коричневый центр)	Обедненная смесь (белый центр)	Переобогащенная смесь (черный матовый нагар)	Загрязненная свеча (черный маслянистый нагар)
			

Фото 4.4. Состояния свечей зажигания

На фотографиях выше видно четыре основных состояния свечи зажигания (слева направо):

- Нормальная/чистая свеча зажигания имеет светло-коричневый центр и не имеет видимых следов износа вокруг электрода.
  - Свеча зажигания с ярким белым центром указывает на то, что двигатель работает на обедненной смеси, то есть количество топлива в поступающей смеси существенно ниже необходимого. Эксплуатация мотоцикла на бедной смеси губительна для двигателя мотоцикла, так как приводит к повышению температуры в камере сгорания и детонации, а также чревата прогаром клапанов или поршня. Срочно требуется регулировка качества смеси. Если ваша свеча выглядит так, обратитесь к дилеру.
  - Полностью черная, без блеска, свеча зажигания говорит о том, что двигатель работает на обогащенной смеси, то есть количество топлива в поступающей смеси выше необходимого. Работа двигателя на богатой смеси не так губительна для двигателя, как на бедной, но также сказывается на производительности и надежности. Произведите настройку качества смеси как можно скорее, не откладывая данную процедуру.
  - Свеча темно-коричневого или черного цвета, с маслянистым блеском, говорит о загрязнении свечи маслом. Такое состояние свечи говорит о неисправности, в результате которой масло попадает в цилиндр и сгорает вместе с топливом. Подобная неисправность также может сопровождаться густым белым (сизым) дымом из выхлопной трубы. Наличие масла в камере сгорания – не редкость, однако если вы неоднократно сталкиваетесь с подобной проблемой – обратитесь к дилеру.
5. Если свеча имеет нормальный цвет, переходите к шагу 7. Если свеча загрязнена, перейдите к шагу 6.
  6. Если свеча замаслена или на ней отложились продукты сгорания, и нет возможности заменить ее на месте, можно попробовать ее очистить. Например, прокалить на открытом огне (в другом помещении) или воспользоваться растворителем с высокой температурой возгорания. В крайнем случае, можно также использовать щетку из мягкой проволоки или похожий инструмент.

Не рекомендуется использовать наждачную бумагу, т.к. велика вероятность повреждения электрода, что может привести к повышенному нагарообразованию. Очистку свечи следует применять только в экстренных случаях. При первой же возможности, замените свечу на новую.

7. Осмотрите электроды на предмет износа и отложений, уплотнительную шайбу на предмет повреждений и изоляцию на предмет трещин. При обнаружении неисправностей произведите замену.
8. Проверьте зазор «А» (фото 4.5) между электродами с помощью проволочного щупа. Если зазор не соответствует требованиям, замените свечу на новую. Рекомендованный зазор: 0,8–0,9 мм.



Фото 4.5.  
Зазор между электродами  
свечи зажигания – А

9. Перед установкой свечи на место убедитесь в том, что резьба свечи очищена от грязи. Чтобы избежать перекоса/повреждения резьбы, вкрутите свечу на место вручную.
10. Используйте свечной ключ соответствующего размера, чтобы надежно затянуть свечу зажигания:
  - При установке старой свечи: на  $\frac{1}{8}$  оборота после вкручивания рукой до упора.
  - При установке новой свечи ее затяжку следует проводить в два этапа, во избежание отворачивания:
    - а) сначала, затяните свечу:  
NGK: на  $\frac{1}{2}$  оборота после вкручивания рукой до упора.  
DENSO: на 1 оборот после вкручивания рукой до упора.
    - б) далее ослабьте затяжку свечи.
    - в) затем снова доверните свечу: на  $\frac{1}{8}$  оборота после закручивания рукой до упора.
11. Установите колпачок высоковольтного провода на свечу зажигания.

## 4.6 КОНТРОЛЬ И ЗАМЕНА МОТОРНОГО МАСЛА

Используя моторное масло с рекомендованными характеристиками, а также регулярно проводя проверку уровня, долив и замену масла, вы сможете добиться максимального срока службы двигателя.

Даже самое качественное масло имеет ограниченный срок службы. Эксплуатация двигателя на старом или грязном моторном масле, а также при недостаточном его уровне, приведет к выходу двигателя из строя.



**Проверка уровня масла, его долив и замена производятся только при установке мотоцикла на ровной и твердой поверхности. Это исключит ошибки при контроле правильности уровня масла.**

Классификация по методике API	SG или выше, исключая масла, маркированные на круглой этикетке API как энергосберегающие
Вязкость	Лето: 10W/40-SG Зима: 10W/40-SG
Объем масла	3,2 литра

Моторное масло обеспечивает эффективную смазку деталей двигателя. Оно также помогает двигателю остыть, выступая в роли охлаждающей жидкости. Кроме того, моторное масло также способствует герметизации двигателя, поэтому контролировать состояние моторного масла очень важно.

Если уровень масла будет слишком низким, двигатель будет поврежден. Точно так же двигатель будет поврежден, если уровень масла будет слишком высоким.

### **Проверка уровня масла и долив**

Проверка и добавление масла осуществляется с правой стороны двигателя.

Проверку уровня масла необходимо производить на холодном двигателе.

### **Процесс проверки:**

1. Установите мотоцикл вертикально на ровной горизонтальной поверхности.



- Уровень масла должен находиться между метками максимального уровня 3 (фото 4.6) и минимального уровня 4 в смотровом окне 2, расположенном на правой крышке двигателя.
- Если уровень масла достигает или находится около метки максимального уровня 3, доливать масло не требуется.
- Если уровень масла находится на отметке минимального уровня 4 или ниже ее, необходимо долить рекомендованное масло до метки максимального уровня 3.



Фото 4.6. Проверка уровня масла:

- 1 – крышка маслозаливной горловины; 2 – смотровое окно;  
3 – максимальный уровень; 4 – минимальный уровень

- Выкрутите крышку маслозаливной горловины 1.
- Долейте рекомендуемое масло до верхней отметки 3. Масло доливайте малыми порциями, периодически контролируя уровень в смотровом окне. Старайтесь не переливать. При переливе масла выше максимального уровня слейте масло через сливное отверстие, расположенное внизу картера (см. ниже).
- Установите крышку маслозаливной горловины 1 на место и убедитесь в отсутствии утечек.

### Замена моторного масла

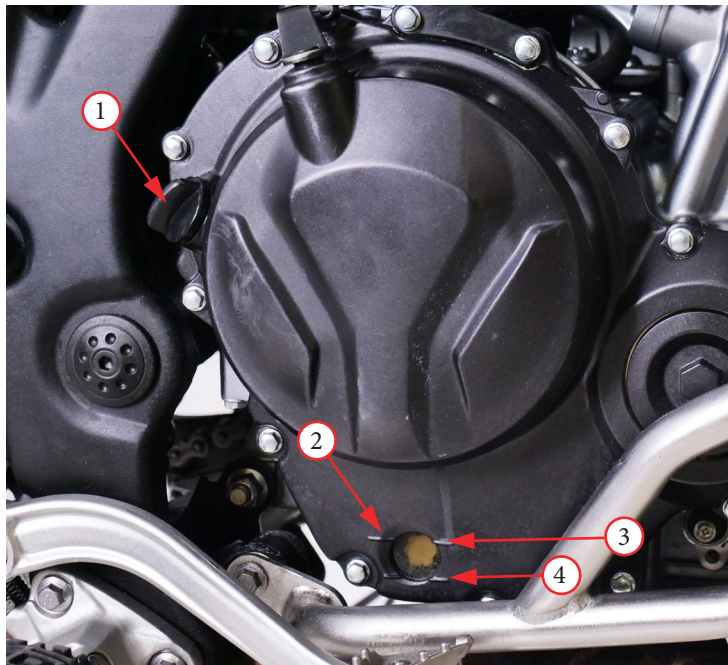
Меняйте моторное масло в каждом цикле технического обслуживания.

Замену следует проводить, когда двигатель предварительно разогрет, чтобы старое масло сливалось быстрее и легче.



**Проверка уровня масла, его долив и замена производятся только при установке мотоцикла на ровной и твердой поверхности. Это исключит ошибки при контроле правильности уровня масла.**





Фото 4.7. Маслосливной болт – 1



Фото 4.8. Замена масляного фильтра: 1 – защита картера; 2 – масляный фильтр

**Для слива масла используйте подставку под мотоцикл, чтобы зафиксировать мотоцикл в вертикальном положении. Для удобства выполнения работ снимите защиту картера 1 (фото 4.8) двигателя.**

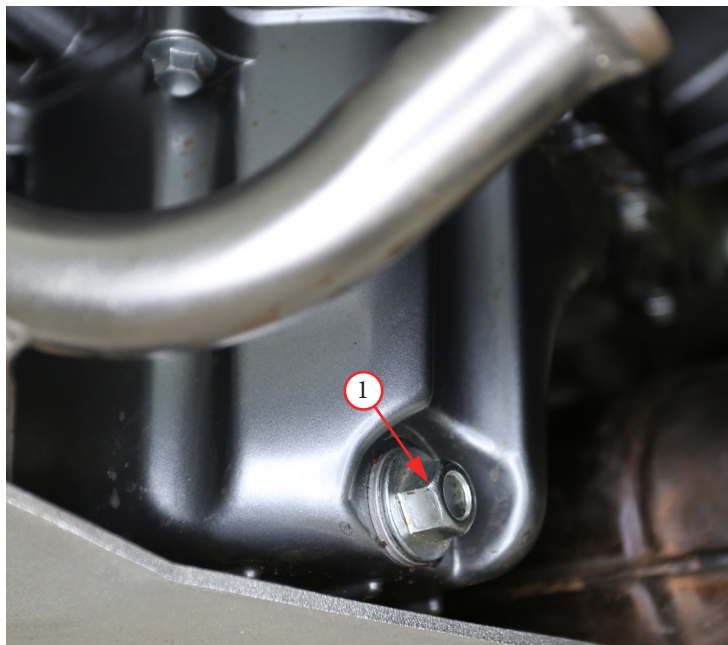
1. Выкрутите крышку 1 (фото 4.6) маслосливного отверстия против часовой стрелки.
2. Установите емкость для сбора отработанного масла в нижней части двигателя, в районе маслосливного болта 1 (фото 4.7).
3. Выкрутите сливной болт 1 вместе с шайбой.
4. Слейте моторное масло полностью.

5. Выкрутите масляный фильтр 2 (фото 4.8) и дождитесь стекания масла полностью.
6. Установите сливной болт 1 (фото 4.7) вместе с новой шайбой и затяните с моментом 30 Н•м.
7. Закрутите новый масляный фильтр 2 (фото 4.8) с моментом 26 Н•м. Проверьте целостность уплотнительного кольца масляного фильтра и при необходимости замените его. Использование неправильного масляного фильтра приведет к повреждению двигателя.
8. В маслозаливную горловину залейте рекомендованное масло (3,2 литра) до максимального уровня, как указано выше, и закрутите крышку 1 (фото 4.6).
9. Проверьте уровень масла, следуя инструкциям, приведенным выше. Проверьте, нет ли утечек масла.
10. Заведите двигатель мотоцикла и дайте поработать некоторое время. Заглушите двигатель и выждите 5–7 минут. Проверьте уровень масла и отсутствие протечек.
11. Снимите мотоцикл с подставки.

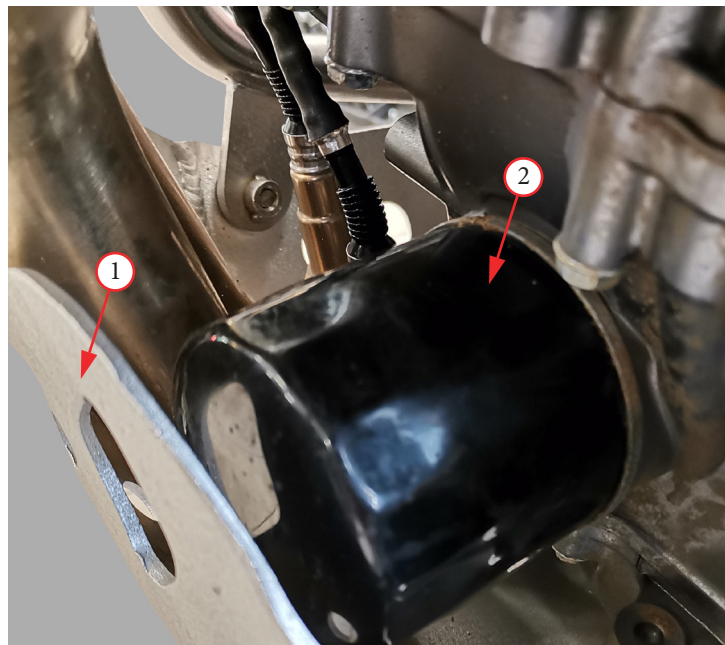
### **ВНИМАНИЕ!**

При установке болта слива масла не забудьте про уплотнительную шайбу. Если ее не вернуть на место, может начаться утечка масла в этом месте.

Неподходящее или некачественное моторное масло может повредить двигатель и инжектор, а также сократить срок службы катализаторов в свече зажигания и выхлопной системе.

## **4.7 ОБСЛУЖИВАНИЕ СИСТЕМЫ ОХЛАЖДЕНИЯ**

Для мощных и высокооборотистых двигателей производители применяют систему жидкостного охлаждения. Система жидкостного охлаждения мотоцикла предназначена для отвода тепла от двигателя с помощью рубашки охлаждения, встроенной в цилиндр и головку цилиндра.

Грамотное техническое обслуживание системы будет способствовать безотказной работе двигателя и позволит предотвратить замерзание, перегрев и коррозию двигателя.

**РЕКОМЕНДАЦИИ.** Используйте высококачественную этиленгликолевую охлаждающую жидкость с содержанием ингибиторов коррозии, специально предназначенную для использования в алюминиевых двигателях. Необходимая информация об охлаждающей жидкости указана на упаковке.

## **ВНИМАНИЕ!**

Система охлаждения мотоцикла заполнена на сборочном предприятии 50% раствором антифриза и дистиллированной воды. Такая охлаждающая жидкость рекомендуется для большинства температурных условий и обеспечивает хорошую защиту от коррозии.

При концентрации антифриза менее 40% невозможно обеспечить достаточную защиту системы охлаждения от коррозии.

Не рекомендуется увеличивать концентрацию антифриза, поскольку это приведет к снижению эффективности системы охлаждения. Охлаждающая жидкость с высокой концентрацией антифриза (до 60 %) должна применяться исключительно в условиях минусовых температур. Регулярно проверяйте систему охлаждения, если мотоцикл эксплуатируется в зимнее время в условиях минусовых температур.

Проверка, замена и долив охлаждающей жидкости производятся только при установке мотоцикла на ровной и твердой поверхности. Это исключит ошибки при контроле правильности уровня жидкости.



Проверяйте уровень охлаждающей жидкости перед каждым выездом! Проверку уровня следует проводить на холодном двигателе. Не открывайте крышку радиатора на горячем двигателе!

Осторожно – опасность ожога!

Храните охлаждающую жидкость в недоступном для детей месте! Охлаждающая жидкость токсична. При попадании охлаждающей жидкости в глаза, немедленно промойте глаза большим количеством воды и проконсультируйтесь с врачом!



Фото 4.9. Долив охлаждающей жидкости: 1 – крышка бачка;  
2 – максимальный уровень; 3 – минимальный уровень;  
4 – крышка радиатора

## Долив охлаждающей жидкости

Для долива охлаждающей жидкости выполните следующее:

1. Установите мотоцикл на рабочее место в вертикальном положении.
2. Убедитесь в том, что двигатель мотоцикла холодный.
3. Откройте крышку расширительного бачка 1 (фото 4.9).
4. Уровень жидкости в расширительном баке должен находиться между нижней 3 и верхней метками 2. Если уровень охлаждающей жидкости ниже отметки 3, долейте ее через заливную горловину бачка 1.

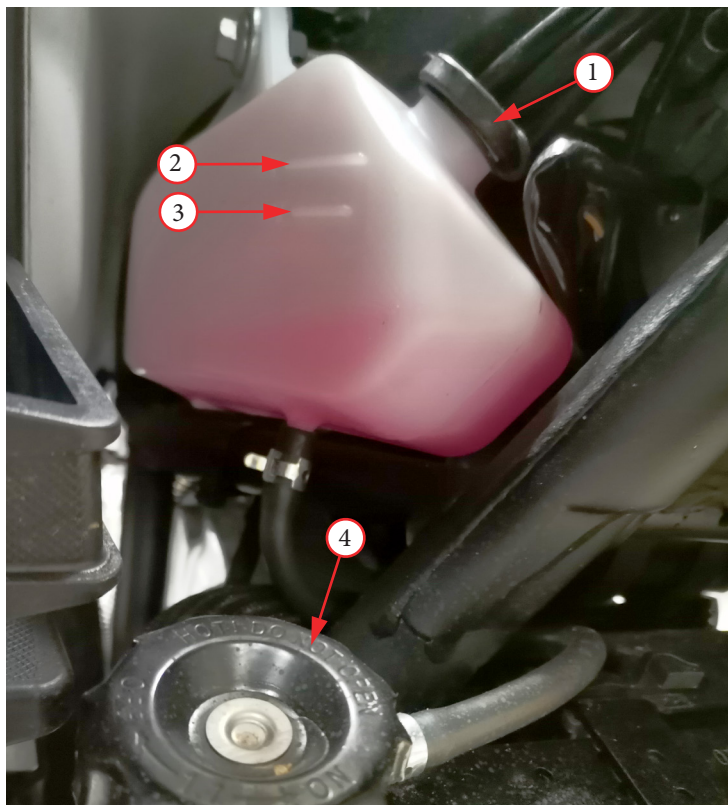
Если уровень охлаждающей жидкости будет слишком высоким, она будет переливаться из-за расширения при повышении температуры. Во избежание ожогов не переливайте охлаждающую жидкость.

Если вы часто доливаете охлаждающую жидкость, это указывает на проблему в системе охлаждения. В этом случае обратитесь к дилеру или в сервис.

### **ВНИМАНИЕ!**

Если произошло такое, что расширительный бак полностью высох во время эксплуатации, пожалуйста, не доливайте охлаждающую жидкость без профессионального осмотра. Необходимо устранить газ, который мог попасть в систему охлаждения. Для этого стоит обратиться к дилеру или в сервис.

## Замена охлаждающей жидкости

Для замены охлаждающей жидкости выполните следующее:

1. Установите мотоцикл на подставку в вертикальном положении.
2. Поместите поддон под двигатель.
3. Открутите крышку 1 бачка (фото 4.9).
4. Открутите сливной болт 1 (фото 4.10). Поскольку все компоненты системы охлаждения связаны, вся жидкость сольется из сливного отверстия.
5. После полного слива старой охлаждающей жидкости установите сливной болт 1 обратно и затяните его.
6. Закройте крышку 1 (фото 4.9) расширительного бачка.

**Заливать охлаждающую жидкость необходимо в радиатор и расширительный бак.**

1. Откройте крышку заливного отверстия радиатора 4 (фото 4.9). При заполнении нажимайте на впускную и выпускную трубы до тех пор, пока они не заполнятся, а затем закройте крышку 4.
2. Запустите двигатель и дайте ему поработать полминуты, чтобы охлаждающая жидкость смогла заполнить все места, требующие охлаждения.
3. Запустите двигатель и снова наполните бак радиатора после того, как двигатель остынет. Если количество жидкости уменьшилось, долейте до максимального объема. Закройте крышку 4 и повторите запуск двигателя, пока радиатор не заполнится. При необходимости повторите несколько раз.
4. Откройте крышку 1 заливного отверстия расширительного бака и долейте охлаждающую жидкость до уровня между нижней 3 и верхней 2 отметками.

Если температура воздуха ниже рекомендованной для вашей охлаждающей жидкости, следует выбрать охлаждающую жидкость с более высокими антифризными характеристиками.

Мотоциклы данной серии прошли испытания с охлаждающей жидкостью на основе этиленгликоля с температурой замерзания минус 45 C°.



Фото 4.10. Замена охлаждающей жидкости: 1 – болт слива





1. Не используйте в качестве охлаждающей жидкости водопроводную воду, т.к. это может привести к повреждениям.
2. Из-за различного состава нельзя смешивать друг с другом разные типы охлаждающих жидкостей.



В процессе замены охлаждающей жидкости обязательно дождитесь остывания двигателя после его работы, иначе, когда вы будете открывать бак радиатора, горячая жидкость начнет выплескиваться и это может привести к ожогам.

## 4.8 КОНТРОЛЬ И ЗАМЕНА ТОРМОЗНОЙ ЖИДКОСТИ

Тормозная жидкость является важным элементом в гидравлической тормозной системе, средой для передачи мощности. Тормозная жидкость должна быть эффективна при высоких и низких температурах, обладать хорошей текучестью, а также оказывать противокоррозионное действие. Важно подобрать правильную тормозную жидкость.

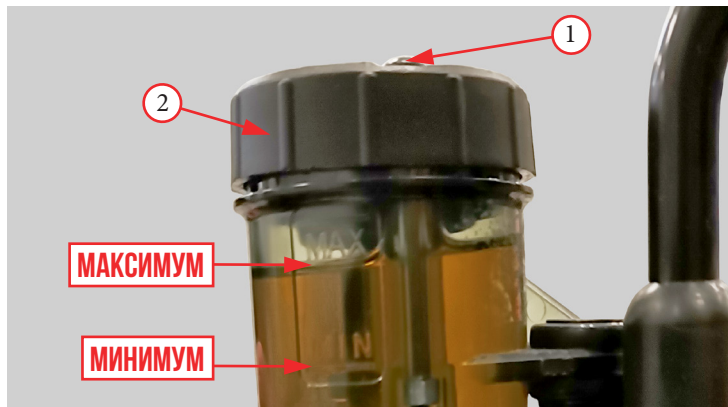

4.11.1. Бачок тормозной жидкости передних тормозов: 1 – винты крепления крышки бачка; 2 – крышка бачка

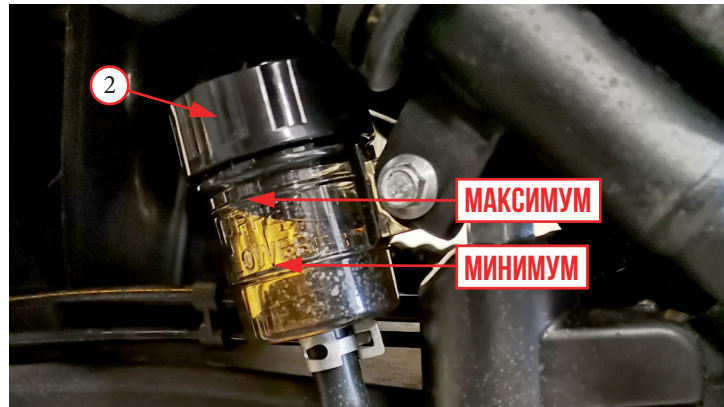

4.11.2. Бачок тормозной жидкости задних тормозов: 2 – крышка бачка

## Проверка уровня тормозной жидкости

Если уровень тормозной жидкости в цилиндре слишком мал, в тормозную систему может попасть воздух, что значительно снизит эффективность торможения. Важно регулярно проверять уровень тормозной жидкости. Если тормозная жидкость использовалась непрерывно более 2 лет, она испорчена из-за длительного срока службы. Ее следует заменить.

Пожалуйста, утилизируйте отработавшую жидкость так, чтобы не нанести вред окружающей среде.



Пролитая тормозная жидкость способна повредить пластиковые и окрашенные поверхности. Также она повреждает резиновые компоненты.

Тормозная жидкость может вызывать раздражение кожи. Избегайте контакта с кожей и глазами. Если тормозная жидкость попала в глаза, промойте большим количеством воды и обратитесь к врачу.

При открывании крышки бачка тормозной жидкости примите меры предосторожности: перед открыванием необходимо убедиться в том, что бачок находится в горизонтальном положении.

Тормозная жидкость гигроскопична, поэтому для замены используйте только тормозную жидкость, поставляемую в герметичных емкостях. Не смешивайте различные типы тормозных жидкостей, они могут быть несовместимы.

## РЕКОМЕНДАЦИИ:

1. Когда необходимо долить тормозную жидкость, самостоятельное вскрытие тормозного цилиндра может привести к попаданию воздуха и влаги, что значительно ухудшит эффективность тормозной системы. В этом случае обратитесь к дилеру или в сервис.
2. Не смешивайте тормозные жидкости разных типов и брендов. Из-за различий в составах и компонентах эффективность такой смеси может быть понижена.

## **ВНИМАНИЕ!**

Используйте тормозную жидкость только стандарта DOT 5.

## **Долив тормозной жидкости**

Уровень жидкости не должен превышать верхнюю отметку «МАКСИМУМ» (фото 4.11.1 и 4.11.2). Когда уровень опускается ниже минимального предела «МИНИМУМ», необходимо долить тормозную жидкость.

**Будьте осторожны, т.к. тормозная жидкость в определенной степени вызывает коррозию. При попадании на краску или пластиковую поверхность она может испортить внешний вид мотоцикла. Порядок долива жидкости:**

1. Очистите всю грязь и пыль с крышек 2 бачков.
2. Для передних тормозов: выкрутите винты 1 (фото 4.11.1) из крышки бачка 2 и аккуратно снимите крышку. Для задних тормозов: аккуратно открутите крышку 2 (фото 4.11.2) бачка задних тормозов и снимите крышку. Будьте осторожны, чтобы не повредить резиновую диафрагму, которая находится под крышками 2.
3. Залейте в резервуар тормозную жидкость DOT5 до отметки уровня «МАКСИМУМ» (фото 4.11.1 и 4.11.2). Не допускайте перелива. Всегда используйте жидкость из запечатанной бутылки.
4. Установите на место диафрагму и крышку бачка 2. Затяните винты 1 крышки 2 переднего бачка (фото 4.11.1) с моментом 1 Н·м.
5. Нажмите рычаги тормозов, чтобы убедиться, что тормоза работают должным образом.
6. Проверьте тормозные шланги и суппорты на наличие утечек.

## **4.9 ОБСЛУЖИВАНИЕ ЦЕПИ**

Для данной линейки мотоциклов используется роликовая цепь привода с сальниками круглого сечения на каждом валике в специальной смазке. Замки данной цепи можно открыть только с помощью специального оборудования.

**Проверяйте цепь перед каждой поездкой и отрегулируйте при необходимости. Убедитесь в отсутствии следующих проблем:**

1. Имеется ненадежное звено, шатающийся валик.
2. В наличии ржавые пластины звеньев.
3. Движение звеньев затруднено.

**Износ цепи влечет за собой износ звезд. Убедитесь в отсутствии следующих проблем:**

1. Звезда чрезмерно изношена.
2. Зубья сломаны или повреждены.

При наличии проблем с цепью или звездами обратитесь к дилеру или в сервис.



## Очистка и смазка приводной цепи



**Никогда не используйте бензин или растворитель для очистки цепи. Кроме опасности воспламенения, эти вещества повреждают сальники звеньев.**

Наличие загрязнений на цепи повлияет на ее срок службы. Необходимо регулярно чистить и смазывать цепь. Поскольку на валиках звеньев цепи есть уплотнительные кольца и смазка, неправильная обработка может повредить эти детали, что также сократит срок службы цепи.

Не используйте металлическую щетку для чистки цепи.

После очистки протрите цепь, чтобы избавиться от остатков воды или моющего средства, полностью высушите цепь перед смазкой.

Используйте специальную смазку для цепей, чтобы равномерно покрыть внутренние и внешние пластины звеньев цепи. После завершения уберите излишки смазки.

Некоторые смазки для цепей содержат растворители и добавки, которые могут повредить уплотнительные кольца. Пожалуйста, используйте специальную смазку для цепей с сальниками.

### **ВНИМАНИЕ!**

1. Для очистки цепи используйте воду или моющее средство с нейтральной средой.
2. Не используйте мойки и аппараты высокого давления для очистки цепи.

## Регулировка цепи привода

Цепь не должна быть слишком ослаблена или чересчур натянута.

Если цепь сильно провисает, легко может возникнуть ситуация, когда цепь слетает со звезды и это вызывает аварию.

Сильное натяжение цепи не только повлияет на срок ее службы, но и увеличит сопротивление при переключении передач.

Правильное натяжение цепи показано на рисунке 4.



**Перед тем как приступить к регулировке приводной цепи, убедитесь, что мотоцикл припаркован на ровной поверхности, а его двигатель заглушен.**

1. Ослабьте гайку задней оси 1 (фото 4.12).
2. Вывесите заднее колесо мотоцикла, установив его на подставку. Переведите коробку передач в нейтральное положение. Убедитесь в том, что заднее колесо свободно вращается.
3. Ослабьте контргайку 3 на правой и левой сторонах маятника.
4. Поворачивайте регулировочные болты 2 против часовой стрелки, чтобы уменьшить провисание цепи, или по часовой стрелке, чтобы его увеличить.
5. По рискам убедитесь, что правая и левая стороны отрегулированы одинаково. Для уверенности проверьте положение кронштейна натяжителя цепи 4 при помощи линейки или штангенциркуля.
6. Затяните гайку задней оси 1 с моментом 95 Н•м.

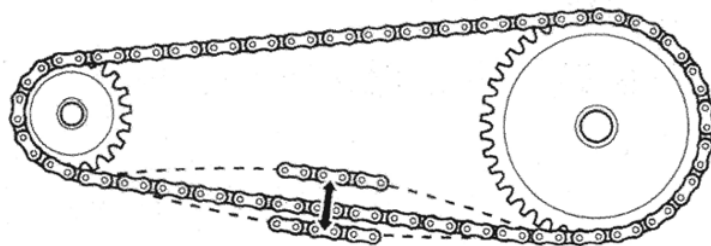

20~30mm

Рисунок 4. Натяжка цепи



Фото 4.12. Регулировка натяжения цепи: 1 – гайка оси; 2 – регулировочный болт; 3 – стопорная гайка; 4 – кронштейн натяжителя

7. Повторно проверьте провисание цепи и при необходимости проведите регулировку повторно.
8. Убедитесь в том, что регулировочные болты 2 находятся вплотную к кронштейнам натяжителя цепи 4.
9. Удерживая регулировочный болт 2 гаечным ключом, затяните контргайки 3 с моментом 20 Н•м.
10. Проверьте ведущую и ведомую приводные звезды мотоцикла на предмет износа и повреждений, ориентируясь на рисунок 5. При необходимости замените поврежденные или изношенные звезды.
11. При необходимости замены приводной звезды (звезд) и/или приводной цепи, замену необходимо производить комплектом (новая цепь + новые звезды). Замена элементов приводной системы мотоцикла по отдельности приводит к резкому снижению ресурса новой детали.
12. Работы по замене звезд или цепи рекомендуется проводить у вашего дилера.

#### Характеристики цепи привода:

Размерность	Тип	Количество звеньев
18-21	520 H	114

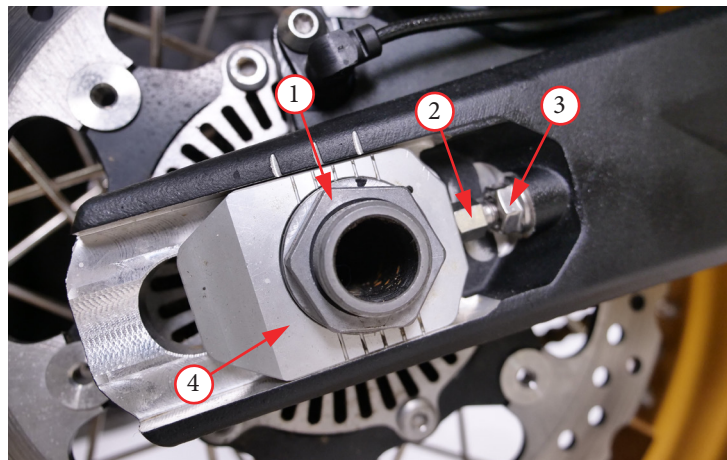
**РЕКОМЕНДАЦИИ.** В целях вашей безопасности демонтаж или замену цепи производите силами официального дилера.



Рисунок 5. Износ звезд

## 4.10 КОЛЕСНЫЕ ДИСКИ И ОБСЛУЖИВАНИЕ ПОКРЫШЕК

В процессе эксплуатации очень важно контролировать натяжение спиц и проверять геометрию колеса. В самом начале эксплуатации натяжение спиц ослабевает быстрее обычного, вследствие приработки компонентов. Чрезмерно низкое натяжение спиц может вызвать неустойчивость мотоцикла на высоких скоростях и последующую потерю управления. Плохо протянутые колесные спицы могут привести к повреждению обода или самих спиц, а это, в свою очередь, не покрывается гарантией.

### Проверка состояния колесных дисков

1. Проводите оценку состояния ободьев колес и спиц перед каждой поездкой.
2. Проверьте затяжку спиц. Для проверки постучите по каждой спице стержнем отвертки или другим металлическим предметом. Натянутые спицы должны издавать звонкий звук, одинаковый на всех спицах! Если при постукивании спица издает глухой звук, это может говорить о том, что данная спица прослаблена и нуждается в подтяжке.
3. Затяните все ослабшие спицы с моментом 4 Н·м.
4. Проверьте биение обода. Поднимите поочередно каждое колесо от земли и медленно прокрутите его. Если биение обода заметно, для исправления обратитесь к официальному дилеру.

Установка не рекомендованных производителем покрышек и их плохое состояние сильно влияют на безопасность вождения и работу мотоцикла.

### Давление

Давление в покрышках, отличающееся от нормы, сократит срок службы покрышек.

Низкое давление затрудняет прохождение поворотов и ускоряет износ.

Слишком высокое давление в покрышках уменьшит площадь соприкосновения между колесом и дорожным покрытием, в этом случае шина может легко потерять сцепление, что приведет к потере управления.

Давление в покрышках прямо пропорционально температуре. Следовательно, давление в холодном состоянии можно корректировать только тогда, когда температура покрышек, в основном, соответствует температуре окружающей среды.

**Рекомендованное давление в покрышках при нормальной температуре указано в таблице:**

Давление в передней покрышке	220 кПа	250 кПа
Давление в задней покрышке	220 кПа	250 кПа



1. Неправильное давление в покрышках повлияет на управляемость мотоцикла и может привести к аварии.
2. Перегрузка может привести к выходу из строя покрышки и потере контроля над мотоциклом.
3. Проверяйте давление в покрышках не менее одного раза в месяц.
4. Чрезмерно изношенные покрышки легко проколоть, что может привести к потере контроля во время движения.

### Проверка покрышки на износ

На протекторе покрышек есть специальные метки для определения степени износа (фото 4.13).

Когда покрышка изнашивается до этой отметки, ее больше нельзя использовать.

На расположение метки указывает маркировка TWI на боковине. Метка износа расположена в дренажной канавке протектора и представляет собой поперечный выступ. Когда выпуклая метка начинает стираться, это указывает на то, что покрышку пора менять.

При износе рисунка покрышки до минимально допустимой глубины эффективность и сцепление с дорогой будут сильно ослаблены.

### Ремонт покрышки

Чтобы заделать маленькое отверстие в покрышке, снимите ее и залатайте изнутри. Не ставьте заплатки на внешней стороне, т.к. при высокой скорости центробежная сила будет негативно воздействовать на место ремонта.

Скорость мотоцикла не должна превышать 80 км/ч в течение 24 часов после ремонта колеса.

Если покрышка повреждена сбоку или поврежденная часть составляет больше 6 мм, то она не подлежит ремонту.

Регулярно проверяйте состояние покрышек. Если на них имеется множество явных повреждений, царапин или превышен износ, необходимо ставить новые покрышки.



Фото 4.13. Контроль износа

## Замена покрышки

При замене покрышек не допускайте того, чтобы на мотоцикле были покрышки разных брендов, моделей, рисунков и разной степени новизны.

После замены необходимо провести проверку и корректировку динамической балансировки. При плохом динамическом балансе эксплуатационные характеристики мотоцикла будут снижены, а износ шин будет неравномерным.

Направление движения покрышки отмечено на ней специальной стрелкой. Покрышка должна использоваться в соответствии с указанным направлением вращения, чтобы предотвратить проскальзывание, улучшить сцепление, снизить шум при движении и продлить срок службы.

Покрышки, установленные на мотоциклах данной модели, прошли строгие испытания и проверки, они соответствуют требованиям эксплуатации на большинстве дорог. Непроверенные покрышки не смогут гарантировать адаптивность и безопасность.

Бескамерная покрышка уплотнена в месте контакта между ободом колеса и бортом покрышки.

Во избежание утечки воздуха для разборки и установки бескамерных шин требуются специальные инструменты и оборудование.

Пожалуйста, доверьте замену шин дилеру или проверенному сервису. У них есть необходимые оборудование и навыки.

## 4.11 БЛОК ПРЕДОХРАНИТЕЛЕЙ

Прежде чем производить замену перегоревшего предохранителя, необходимо разобраться в причине неисправности и устранить ее.

Блок с предохранителями находится под сиденьем. Каждый предохранитель отмечен цветом и надписью с номиналом силы тока.

1. Предохранитель системы питания 30A: контролирует питание инжектора, системы ABS, других электрических систем (приборов, панелей и т.д.) мотоцикла и цепи зарядки аккумулятора. Запасной предохранитель 30A (зеленый).
2. Предохранитель питания электродвигателя системы ABS 25A: контролирует питание электродвигателя антиблокировочной системы ABS. Запасной предохранитель 10A (белый).



Фото 4.14. Блок с предохранителями

3. Предохранитель питания сигнальной системы 10А: питание приборов управления, ламп, звукового сигнала, указателей, реле и т.д. Запасной предохранитель 10А (красный, внутри распределительной коробки).
4. Предохранитель питания инжекторной системы 15А: контролирует подачу питания на блок управления, датчик окисления, диагностический интерфейс, электромагнитный клапан угольного фильтра, топливную форсунку, катушку зажигания и другие элементы инжекторной системы. Два запасных предохранителя 15А (синие, внутри распределительной коробки).
5. Предохранитель питания вентилятора 10А: контролирует питание вентилятора охлаждения. Запасной предохранитель 10А (красный, внутри распределительной коробки).
6. Предохранитель питания топливного насоса 10А: контролирует питание топливного насоса. Запасной предохранитель 10А (красный, внутри распределительной коробки).

После проверки или замены предохранителя крышка блока предохранителей должна быть закрыта, в противном случае в дождливые дни или после мытья водой легко могут произойти серьезные сбои в работе электрооборудования.

### **ВНИМАНИЕ!**

Если предохранители часто перегорают, это указывает на неисправность электрической системы.  
Пожалуйста, немедленно обратитесь к дилеру или в сервис.

## **4.12 ТОРМОЗНЫЕ КОЛОДКИ**

Для определения износа необходимо осмотреть тормозные колодки. Если толщина «А» (фото 4.15) любой из колодок уменьшилась до 1 мм, обе колодки подлежат замене. Износ тормозных колодок, превышающий минимальную допустимую толщину, приведет к снижению эффективности торможения, а в некоторых случаях и к выводу из строя тормозной системы.

### **Замена тормозных колодок**

Правильный способ замены тормозных колодок предусматривает снятие переднего и заднего колес, поэтому, пожалуйста, обращайтесь к дилеру или в сервис. Как передние, так и задние колодки, необходимо заменять попарно. Если менять по одной пластине, это вызовет разбалансировку при торможении и станет возможной причиной аварий.

После снятия тормозных колодок старайтесь не нажимать на рычаг или педаль тормоза, иначе будет сложно восстановить тормозной поршень и есть риск утечки тормозной жидкости.

В процессе замены не допускайте попадания масла и различных загрязнений на поверхность тормозных колодок или диска. Если это произошло, обязательно очистите поверхность, иначе эффективность торможения будет понижена.





Фото 4.15. Толщина колодки – А

### **4.13 КОНТРОЛЬ И РЕГУЛИРОВКА ПОДШИПНИКОВ РУЛЕВОЙ КОЛОНКИ**

Вывесите переднее колесо мотоцикла, установив мотоцикл на подставку, поверните руль вправо, а затем влево. Руль должен поворачиваться легко и плавно, без закусываний и посторонних звуков.

1. Встаньте перед мотоциклом. Возьмитесь за вилку (в районе передней оси) и потяните вилку по направлению к двигателю и обратно (см. рис. 6) несколько раз. Если подшипники изношены, вы почувствуете люфт или даже услышите щелчок / глухой удар.
2. Если при повороте руля ощущается небольшое сопротивление, без закусывания и посторонних звуков, или присутствует незначительный люфт при покачивании вилки, то возможно требуется регулировка подшипников рулевой колонки.
3. Если руль при повороте закусывает или в рулевой колонке имеется значительный люфт, это может указывать на износ подшипников. Для замены подшипников рулевой колонки обратитесь к официальному дилеру.

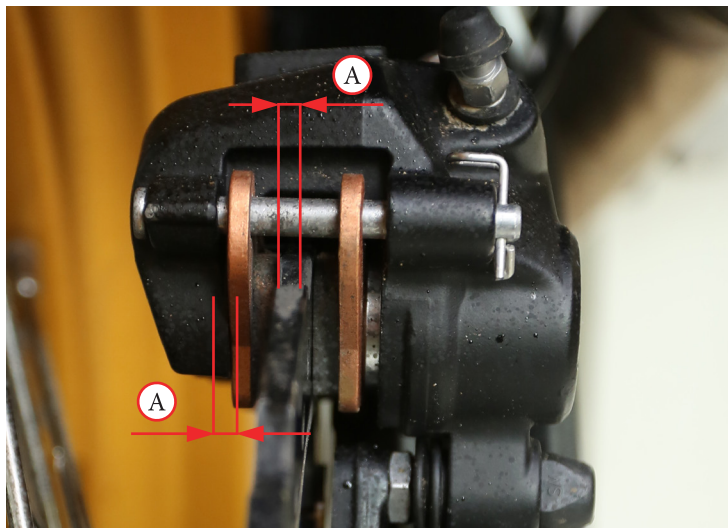



Рисунок 6. Проверка рулевой колонки

### Регулировка подшипников рулевой колонки

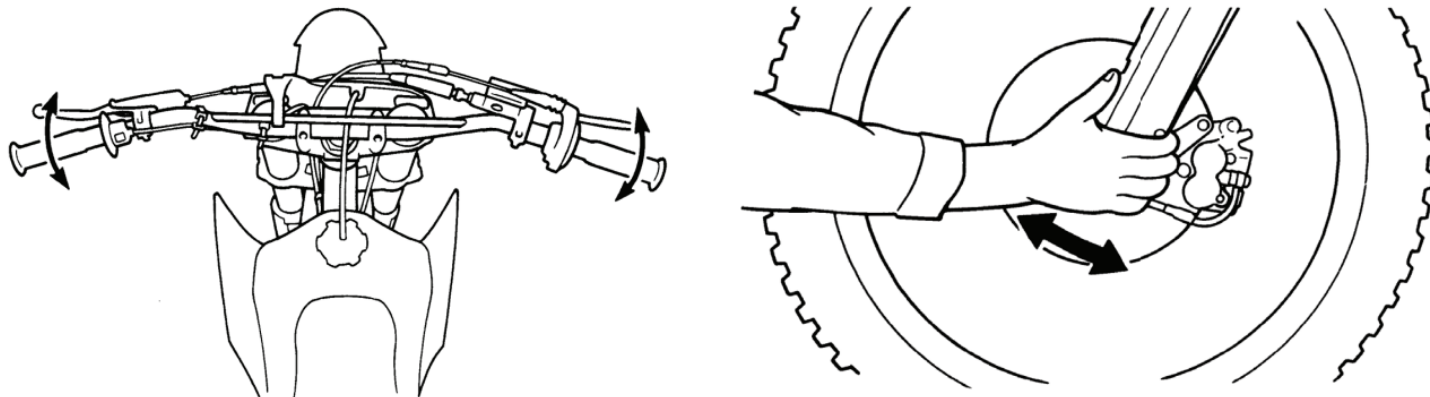

**Перед тем, как приступить к регулировке подшипников рулевой колонки, убедитесь, что мотоцикл припаркован на ровной поверхности, а его двигатель заглушен.**

1. Ослабьте зажимной болт верхней траверсы 2 (фото 4.16).
2. Ослабьте болт рулевого вала 1, расположенный на верхней траверсе, но не откручивайте его полностью.
3. Вывесите переднее колесо мотоцикла, установив мотоцикл на подставку.
4. Для регулировки подшипников рулевой колонки требуется повернуть регулировочную гайку 3, которая находится под верхней траверсой. Чтобы повернуть гайку, используйте радиусный ключ (ключ для регулировки пружины амортизатора).
5. Если подшипники рулевой колонки мотоцикла ослаблены, затягивайте регулировочную гайку 3 по 1/8 оборота за раз, пока не устранили люфт. Следите за тем, чтобы подшипники были достаточно затянуты, но не так сильно, чтобы появилось сопротивление при повороте руля.

6. Если подшипники перетянуты, ослабляйте регулировочную гайку 3 по 1/8 оборота за раз, пока не устраните сопротивление при повороте руля. Следите за тем, чтобы не ослабить болт слишком сильно, чтобы избежать появления люфта.
7. После того, как вы устраните люфт и добьетесь минимального сопротивления повороту руля, слегка простучите траверсу пластиковым молотком для снятия напряжения.
8. Закрутите болт рулевого вала 1, расположенный на верхней траверсе, и затяните его с рекомендованным моментом 40 Н•м.
9. Закрутите зажимной болт оси траверсы 2, нанеся небольшое количество резьбового фиксатора средней прочности (например, Loctite 243, синий), и затяните с моментом 17 Н•м.



Фото 4.16. Регулировка подшипников рулевой колонки

## 4.14 ЗАМЕНА ТОПЛИВНОГО ФИЛЬТРА

Функция топливного фильтра заключается в фильтрации примесей в топливе, чтобы они не попали в форсунку.

Наконечник топливной форсунки имеет очень тонкое отверстие и легко забивается загрязнениями. Если топливная форсунка не может нормально впрыскивать топливо, двигатель не запустится. Поэтому своевременно меняйте неисправный топливный фильтр, для чего:

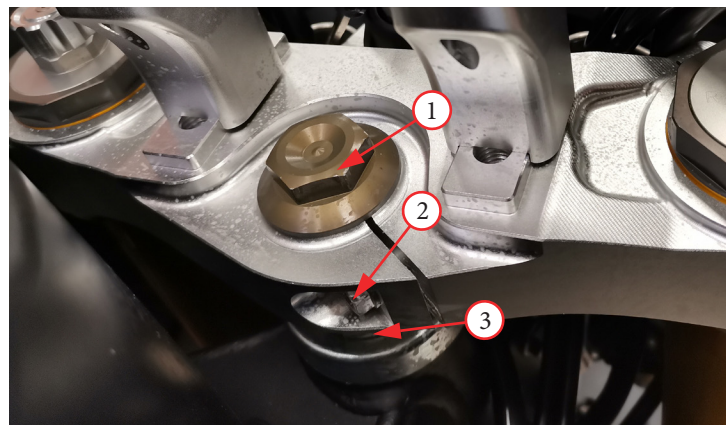
1. Снимите топливный бак, который находится с правой стороны от воздушного фильтра.
2. С помощью отвертки снимите хомут, фиксирующий топливный фильтр.
3. Оберните фильтр с двух сторон тканью, чтобы предотвратить разбрызгивание топлива при снятии, т.к. в топливном шланге присутствует остаточное топливо и давление.
4. Удалите остатки топлива с помощью ткани.
5. Замените топливный фильтр на новый.
6. Установите фильтр, проделав те же действия в обратном порядке.
7. Утилизируйте старый фильтр так, чтобы не навредить окружающей среде.



Схема 1. Замена топливного фильтра

### **ВНИМАНИЕ!**

Необходимо менять топливный фильтр вместе с заменой масла и через каждые 5000 км пробега.

## 4.15 ЗАМЕНА СВЕТОВЫХ СИГНАЛОВ

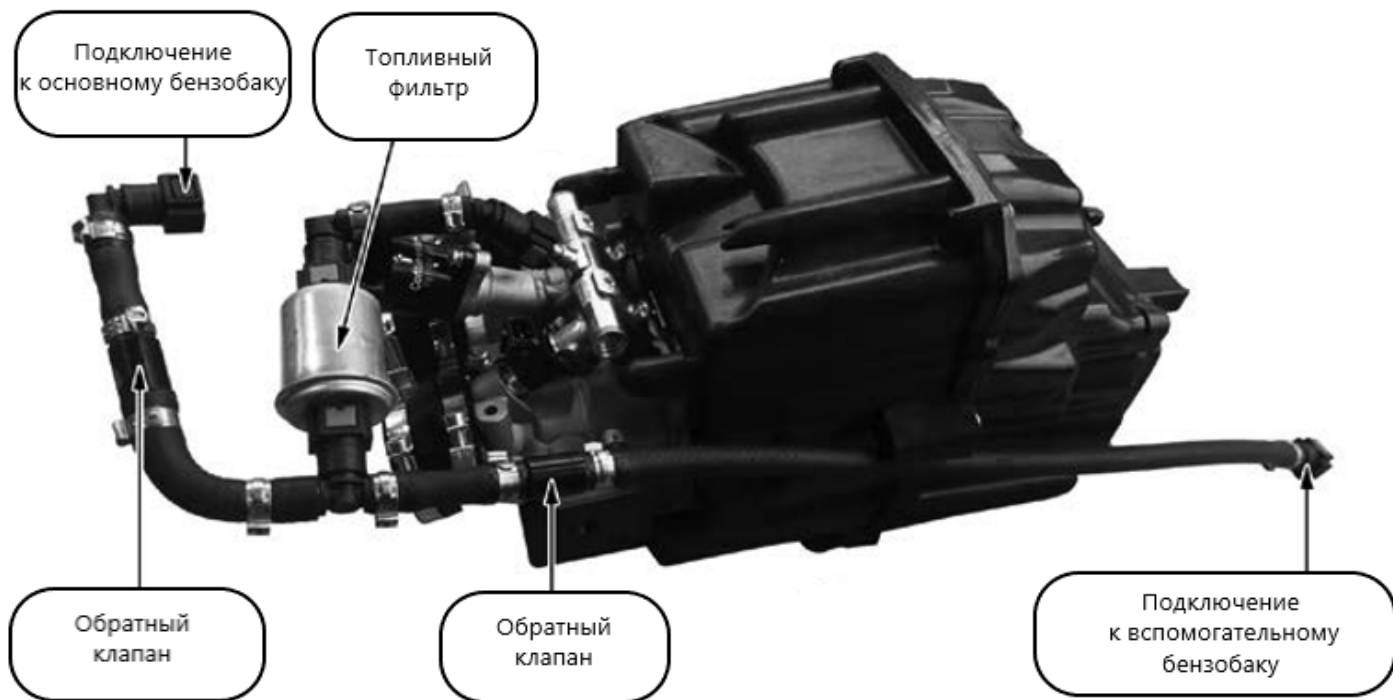
Отсутствие световых сигналов (света фар, поворотных и габаритных огней) повышает опасность передвижения по дорогам, так как участники дорожного движения могут не заметить вашего передвижения. Это будет способствовать возникновению аварийных ситуаций.

Перед поездкой обязательно проверяйте работу световых приборов и при необходимости своевременно производите замену вышедших из строя ламп и других элементов.

Фара, габаритные огни, поворотные огни, стоп-сигнал и подсветка номера используют светодиодные лампы. Если они повреждаются, их необходимо заменить.





**При замене ламп световых сигналов используйте лампы таких же типов и аналогичных мощностей, иначе система будет перегружена или лампа сразу сгорит. Кроме того, проводка питания рассчитана только на мощности установленных элементов. И при превышении этих параметров возможно возгорание проводов.**

## 4.16 АНТИБЛОКИРОВОЧНАЯ СИСТЕМА (ABS)

Система ABS данной модели мотоцикла имеет функцию самодиагностики. Если в системе есть неисправность, система может автоматически идентифицировать и сохранить информацию о неисправности. При этом загорится индикатор неисправности ABS мотоцикла, для оповещения водителя о неисправности. Все коды неисправностей могут отображаться и считываться автоматически только тогда, когда мотоцикл стоит на месте.

### Нормальное состояние системы

После вставки ключа в замок зажигания загорается индикатор ABS. В это время вы можете услышать звук вращения двигателя ABS. Система выполняет статическую самопроверку. Если по ее результатам обнаружена ошибка, сразу начнет мигать соответствующий код ошибки. Если никаких неисправностей не найдено, индикатор погаснет.

Чтобы отключить переднюю и заднюю системы ABS мотоцикла, нажмите и удерживайте переключатель ABS «» на правом блоке переключателей руля в течение примерно 2 секунд. В это время индикатор на панели будет всегда гореть. Для включения системы снова нажмите и удерживайте переключатель «» в течение 2 секунд. После выключения зажигания и установки вновь ключа в замок зажигания вновь, система ABS на переднем и заднем колесах будет включена.

### Устранение неполадок

Конкретные состояния неисправности системы ABS сохраняются в памяти в виде кода неисправности и при необходимости могут быть считаны в виде мигающего кода. Обратите внимание, что во время диагностики неисправности нельзя отключать

питание и зажигание мотоцикла, поскольку код неисправности хранится в системной памяти. При перезапуске снова начнется самопроверка ABS, что приведет к удалению кода неисправности из памяти.

Когда система ABS выходит из строя, индикатор неисправности ABS начинает мигать с определенным ритмом, который называется «мигающим кодом». Код состоит из двух разделов: каждый интервал мигания внутри раздела составляет 0,3 секунды, а интервал между разделами составляет 1 секунду. Первый раздел указывает на неисправность, а второй на место неисправности.

Код 4–2, показанный на схеме 2, означает ошибку обрыва цепи сенсора заднего колеса. Четыре мигания в первом разделе указывают на обрыв цепи сенсора, два мигания во втором разделе указывают на то, что проблема в заднем колесе.



Схема 2. Пример кода неисправности

**Таблица возможных кодов ошибки и рекомендации по их устранению**

Код ошибки	Рекомендации по исправлению
1-1~1-4 2-1~2-5 3-1~3-4	Проверьте блок управления, вытащите ключ зажигания, отсоедините положительный соединитель от аккумулятора и снова включите питание. Если неисправность повторяется, замените ЭБУ.
	Проверьте блок управления на сбои в работе внутренних компонентов или программного обеспечения. Если неисправность повторяется, замените ЭБУ.
	Если данные CAN-протокола неверны или есть ошибки внутренних устройств связи блока управления, перезапустите блок. Если неисправность повторяется, замените ЭБУ.
	Проверьте напряжение источника питания, предохранитель системы ABS, а также проверьте клеммы и заземляющий наконечник на предмет окисления или ослабления крепления.
	Проверьте напряжение источника питания. Возможна ошибка в системе заряда мотоцикла.
	Проверьте электрическую цепь, надежность крепления соединительной клеммы и ее положение, а также проверьте, могут ли световые индикаторы нормально загораться.
	Проверьте, что электрическая цепь и вывод замкнуты на положительную клемму аккумулятора.
	Проверьте, что электрическая цепь и вывод замкнуты на отрицательную клемму аккумулятора.
Проверьте наличие короткого замыкания в цепи электромагнитного клапана, катушки поддержания давления или катушки сброса давления.	

Код ошибки	Рекомендации по исправлению
<p>1-1~1-4 2-1~2-5 3-1~3-4</p>	<p>Проверьте наличие обрыва цепи электромагнитного клапана, катушки поддержания давления или катушки сброса давления.</p>
	<p>Проверьте, нет ли короткого замыкания или обрыва цепи электромагнитного клапана с общим заземлением.</p>
	<p>Проверьте наличие короткого замыкания в электромагнитном клапане (на положительную общую клемму) или обрыва цепи.</p>
<p>4-1/4-2 5-1/5-2 6-1/6-2</p>	<p>Проверьте наличие обрыва цепи датчика и замените его, если он есть.</p>
	<p>Проверьте наличие короткого замыкания в цепи датчика и замените его, если оно есть.</p>
	<p>Проверьте, не закорочена ли цепь датчика. При необходимости замените его.</p>
	<p>Слабый сигнал датчика. Проверьте, не ослаблен ли подшипник ступицы, что может привести к отклонению зубчатого венца. Осмотрите ступицу и отрегулируйте зазор.</p>

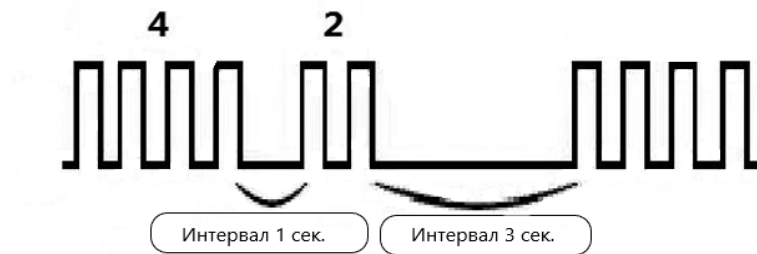
## ВНИМАНИЕ!

1. При зарядке аккумулятора от внешнего источника питания отключите блок управления ABS, чтобы предотвратить его повреждение высоким внешним напряжением.
2. Если мотоциклу требуются работы по электросварке, отсоедините блок управления и не измеряйте его мультиметром.
3. Регулярно контролируйте, стабильно ли напряжение генератора.
4. Не повредите зубчатый венец и датчик при обслуживании тормозного диска и колодок, тщательно их очищайте.
5. Разборка и сборка всех деталей должна выполняться после полного отключения питания, и все детали должны содержаться в чистоте и сухости.
6. Не допускается произвольное изменение номиналов предохранителей.
7. Индикатор ABS является важным средством предупреждения о неисправности. Индикатор должен быть надежно подключен. Если он поврежден, сразу его замените.

## 4.17 МОЙКА МОТОЦИКЛА И УХОД

Регулярный уход за мотоциклом позволит ему дольше выглядеть новым. Чистый мотоцикл легче обслуживать и осматривать. Одновременно с чисткой мотоцикла производится поиск повреждений, изношенных компонентов и протечек топлива или масла.

**Для очистки мотоцикла вы можете использовать следующие средства:**

- вода;
- водный раствор мягкого моющего средства;
- мягкие аэрозоли, а также очищающие средства и полироли;
- мягкие аэрозоли, а также ополаскивающие очищающие средства/обезжириватели с водой.



Перед началом работ техника должна быть установлена на рабочем месте и надежно закреплена от возможного падения.



## **ВНИМАНИЕ!**

**Вода или воздух под высоким давлением могут повредить некоторые части мотоцикла. Никогда не мойте мотоцикл с включенным двигателем. Всегда смазывайте приводную цепь после мойки и полного высыхания мотоцикла.**

- Не применяйте жёсткие очищающие средства и химические растворители, которые способны повредить металл, окрашенные поверхности и пластиковые детали мотоцикла.
- Перед проведением очистки дайте двигателю и системе выпуска остыть.
- Для мойки мотоцикла рекомендуется применять садовый шланг. Струя воды под высоким давлением на автомойке или из мойки высокого давления способна повредить некоторые компоненты мотоцикла. Вода под давлением способна проникнуть в уплотнения осей подвески, подшипники колес или рулевой колонки, вытесняя смазку и занося грязь.
- Если для чистки использовать струю воды под высоким давлением, избегайте попадания воды на следующие части мотоцикла:
  - ступицы колес;
  - выпускное отверстие глушителя;
  - выключатель двигателя;
  - главные цилиндры тормозных контуров;
  - под топливный бак;
  - приводная цепь;
  - инжектор;
  - ось и подшипники переднего колеса;
  - ось и подшипники заднего колеса;
  - подшипники рулевой колонки;
  - аккумуляторный отсек и электрические компоненты мотоцикла.

### **Мойка мотоцикла с применением мягкого моющего средства**

1. Тщательно смойте грязь с мотоцикла слабой струей холодной воды.
2. Наполните ведро холодной водой. Добавьте мягкое моющее средство, например, средство для мытья посуды либо специальное средство, предназначенное для мытья автомобилей или мотоциклов.
3. Промойте мотоцикл губкой либо мягким полотенцем.
4. По мере мытья осматривайте мотоцикл на предмет наличия сильных загрязнений. При необходимости используйте мягкий очиститель/обезжириватель, предназначенный для удаления сильных загрязнений.
5. Для очистки рамы не применяйте металлизированную губку. Это может привести к повреждению поверхности рамы.
6. Промойте мотоцикл большим количеством воды для удаления остатков моющего средства.
7. Протрите мотоцикл ветошью, либо мягким полотенцем.

8. Смажьте приводную цепь. Это предохранит ее от коррозии.
9. Запустите двигатель и дайте ему несколько минут поработать на холостом ходу. Нагрев двигателя поможет удалить влагу.
10. В качестве меры предосторожности, некоторое время после мойки мотоцикла следует двигаться с низкой скоростью и выполнить несколько циклов торможения. Это способствует восстановлению эффективности тормозов.
11. После мойки возможно запотевание внутренней поверхности рассеивателя фары. Через некоторое время запотевание должно исчезнуть.

### **Смазка после мойки**

Для предотвращения развития ржавчины и коррозии после мытья мотоцикла необходимо выполнить определенные действия. Вымыв и высушив мотоцикл, необходимо защитить открытые металлические поверхности от коррозии нанесением ингибитора коррозии. Сняв и тщательно промыв в негорючем растворителе приводную цепь и звездочки, нанесите смазку. Перед смазкой тщательно удалите с приводной цепи загрязнения и влагу.

### **Уход за алюминиевыми деталями**

Контакт с пылью, грязью и дорожной солью приводит к коррозии алюминиевых деталей.

Для удаления пятен используйте пятновыводитель или аналогичное средство. Смочите ветошь и отполируйте поверхность.

Удалите загрязнения тёплой водой, мягкодействующим моющим средством и чистой мягкой губкой, а затем хорошо сполосните чистой водой. Протрите насухо чистой мягкой ветошью.

## **5 ВОЗМОЖНЫЕ НЕПОЛАДКИ И ИХ РЕШЕНИЕ**

Ниже приведены рекомендации по устранению некоторых неполадок, которые помогут вам помочь определить причину проблемы. Конечно, это лишь некоторые основные рекомендации. Если у вас не получается устранить поломку самостоятельно, обратитесь в проверенный сервис.

### **ВНИМАНИЕ!**

**Ремонт и настройка без точного выявления причины неисправности могут привести к повреждению мотоцикла. Такие повреждения не подлежат возмещению по гарантии.**

**Если вы не уверены в правильности своих действий, обратитесь к авторизованному дилеру или в сервис.**

1. Мотор не запускается.	<ul style="list-style-type: none"> <li>• Проверьте наличие топлива в топливном баке.</li> <li>• Проверьте уровень заряда аккумулятора.</li> <li>• На нейтральной передаче: кнопка выключения двигателя находится в правильном положении.</li> <li>• На первой передаче: кнопка выключения двигателя находится в правильном положении, сцепление выжато, боковая подножка убрана.</li> </ul>
2. Двигатель запускается с трудом.	<ul style="list-style-type: none"> <li>• В случае низкой температуры окружающей среды при запуске добавьте немного газа.</li> <li>• Проверьте уровень заряда аккумулятора.</li> <li>• Если масло слишком густое, проверьте, нужно ли его заменить.</li> </ul>
3. Двигатель плохо работает.	<ul style="list-style-type: none"> <li>• Проверьте фильтрующий элемент воздушного фильтра на загрязнения.</li> <li>• Проверьте, не забит ли топливный фильтр.</li> </ul>

## **6 ОБЩИЕ РЕКОМЕНДАЦИИ**

При возникновении проблем во время поездки, первое, что вы должны сделать – это остановиться как можно скорее, соблюдая меры предосторожности. В случае, если вы слышите необычный шум из двигателя, у вас спустило колесо или вы заметили иные неполадки – не продолжайте движение до их устранения, так как в ином случае вы поставите работоспособность мотоцикла и собственную безопасность под угрозу.

После остановки не жалейте времени, чтобы как можно внимательнее осмотреть мотоцикл и определить источник проблемы. Всегда учитывайте все возможные варианты, прежде чем принять решение. Иногда проблема может быть относительно небольшой и может быть исправлена на месте, если у вас есть соответствующие инструменты, расходные материалы и навыки, необходимые для этого. Кроме того, часто можно обойтись временным решением, чтобы доехать до сервиса, где вы сможете получить квалифицированную помощь и/или расходные материалы.

Если проблема окажется более серьезной или вы не обладаете необходимыми инструментами, расходными материалами или навыками, самым разумным решением будет добраться до ближайшего сервиса или дома любым безопасным способом.

**Какой бы ни была проблема, всегда следуйте инструкциям ниже:**

1. Всегда ставьте безопасность на первое место.
2. Если у вас есть необходимые инструменты, расходные материалы и навыки для временного устранения неполадок, не забудьте провести полноценный ремонт как можно скорее.
3. Не продолжайте поездку, если вы получили травму или если ваш мотоцикл находится в неисправном состоянии. Следуйте рекомендациям по конкретным проблемам.

### **Если спустило колесо**

Если во время поездки у вас спустило колесо, то решение возникшей проблемы следует начать с оценки тяжести повреждения покрышки и/или внутренней камеры, а также имеющихся в наличии инструментов и расходных материалов. Если прокол незначителен, для временного ремонта используйте аэрозольный герметик, чтобы запечатать прокол колеса.

Если вы не можете восстановить спущенное колесо на дороге, необходимо вызвать помощь. Не ездите на спущенной шине – это может привести к аварии.

### **В случае аварии**

Личная безопасность является основным приоритетом после аварии. Если вы или кто-то другой был ранен, оцените тяжесть травм и определите, является ли продолжение поездки безопасным. Если вы не можете продолжить поездку, попросите вызвать помощь. Не продолжайте поездку, рискуя получить дополнительные травмы, или если ваш мотоцикл был выведен из строя.

Если вы способны продолжить поездку, внимательно осмотрите мотоцикл на наличие повреждений. Проверьте затяжку гаек и болтов, рычаги управления, тормоза и колеса. Если есть незначительные повреждения, или вы не уверены в степени возможных повреждений, ездайте медленно и осторожно.

Иногда повреждения от аварии могут быть скрыты или не сразу бросаются в глаза. После того, как вы вернетесь домой, тщательно осмотрите мотоцикл и устраните любые проблемы, которые вы найдете. Кроме того, убедитесь, что дилер осмотрел раму и подвеску после серьезной аварии.

### **Прочие неполадки**

Приводная цепь, замок цепи, проводка, тормозная система и другие компоненты могут повредиться при езде по неровной и каменистой поверхности. Как уже упоминалось ранее, ремонт будет зависеть от вида поломки, инструментов, расходных материалов и личных навыков.

1. Если приводная цепь слетела по причине поврежденного замка цепи, необходимо установить новый замок. Стоит учесть, что вы не сможете устранить неисправность на месте, если цепь была сломана или получила серьезные повреждения в момент обрыва.

2. При повреждении любого из компонентов передней тормозной системы, вы можете доехать до ближайшего сервиса, используя задний тормоз. Соответственно, если повреждена задняя тормозная система, можно доехать, используя передний тормоз.
3. Если вы повредили трос газа или какой-либо другой важный компонент, продолжать движение на мотоцикле может быть небезопасно. Тщательно оцените ущерб и проведите ремонтные работы, если можете. Если у вас есть сомнения на счет безопасности – лучше перестраховаться и воздержаться от езды.

## **7 ПОЛОЖЕНИЕ О ГАРАНТИИ**

### **Общие положения**

Продавец гарантирует, что качество транспортного средства соответствует характеристикам завода-изготовителя (Приложение Г).

На транспортное средство (далее ТС) устанавливается гарантийный срок эксплуатации – 24 (двадцать четыре) месяца с момента продажи или до достижения пробега в 15000 км, в зависимости от того, какое из указанных событий наступит раньше.

Продавец обязуется оказывать сервисную поддержку в течение всего гарантийного срока эксплуатации техники.

Продавец гарантирует, что во время гарантийного периода все детали, узлы и агрегаты, неисправные в результате производственного брака или дефекта материала, будут бесплатно отремонтированы или заменены.

Продавец оставляет за собой право заменить неисправную технику, либо заменить неисправную часть исправной, с сохранением срока гарантии, в соответствии с действующими положениями законодательства Российской Федерации.

### **Гарантия не распространяется:**

1. На детали и системы двигателя, вышедшие из строя в результате перегрева, воздействия воды, масляного голодания, длительной работы на предельных режимах и других причин, не предусмотренных Руководством по эксплуатации, при исправных системах охлаждения и смазки.
2. На детали и системы двигателя, подвергающиеся износу, который зависит от:
  - качества топлива и смазочных материалов,
  - состояния фильтров и питающих трубопроводов, попадания посторонних предметов в двигатель,
  - состояния узлов и деталей, обеспечивающих безаварийную работу двигателя и других агрегатов, которые должны были быть проверены при периодических осмотрах, предусмотренных данным Руководством по эксплуатации,
  - интенсивности условий эксплуатации и стиля вождения владельца ТС.
3. На расходные детали и детали, подвергающиеся износу, зависящему от стиля, интенсивности и условий эксплуатации — тормозные колодки, тормозные диски, шины колес, патрубки, шланги, тросы, амортизаторы, сиденья, аккумулятор, подшипники,

резинометаллические соединения, пыльники, зеркала, педали и рычаги, багажник и его крепления, диски колес, спицы колес, покрышки и камеры колес, цепь, ведущую и ведомую звезды, сцепление, элементы защиты, предохранители, свечи зажигания, фильтры, заправочные жидкости, прокладки различных типов, расходные материалы.

4. На любые повреждения ТС, возникшие в результате преодоления водных преград или загрязнения деталей и узлов (без своевременной очистки), или наезда на препятствие.
5. На ТС, на котором была заменена (отключена) приборная панель, или на котором показания пройденного расстояния невозможно прочесть, либо показания были скорректированы (при отсутствии отметки в разделе «Особые отметки», Приложение Д).
6. На ТС, которые подвергались ремонту (в т.ч. самостоятельному) вне авторизованного сервисного центра, неквалифицированному и некачественному ремонту, либо ремонту без письменного разрешения АСЦ.
7. На любые повреждения пластиковых, стеклянных, резиновых, бумажных, матерчатых деталей.
8. На последствия от воздействия на ТС внешних факторов, таких, как хранение ТС в несоответствующих условиях, мытье мойкой высокого давления, удары камней, промышленные выбросы, смолистые осадки деревьев, соль, град, шторм, молния, стихийные бедствия или другие природные и экологические явления, а также акты вандализма и другие неконтролируемые действия.
9. На ТС, в конструкцию которого были внесены не согласованные с Продавцом изменения (в т.ч. установлены шины другого типоразмера) либо изменены VIN или № двигателя.
10. На повреждения ТС в результате аварии, если она не произошла в результате технических неисправностей.
11. На ТС, используемые в спортивных соревнованиях, в коммерческих целях, а также на вышедшие из строя в результате перегрузки.
12. На ущерб в результате неполного или несоответствующего обслуживания (пренебрежение ежедневным или периодическим осмотром и ТО, значительный перепробег, более 10%, между плановыми ТО и т.п.);
13. На любые дефекты ТС, подвергающиеся устранению регулировкой (регулировка инжектора, балансировка колес, регулировка рулевого управления, прокачка тормозной системы, регулировка тормозов, регулировка направления световых пучков фар, регулировка привода сцепления, регулировка натяжения цепи и т.п.).
14. Проявляющиеся вследствие эксплуатации и являющиеся обычной конструктивной особенностью ТС незначительные шумы (щелчки, скрип, вибрация), не влияющие на качество, характеристики и работоспособность ТС и его элементов, а также на незначительное просачивание жидкостей сквозь прокладки и сальники (не вызывающее изменения уровня этих жидкостей);

15. На детали и системы, вышедшие из строя в результате износа.
  16. На дополнительно установленное оборудование и аксессуары.
  17. При использовании неоригинальных запасных частей.
  18. На последствия от эксплуатации неисправного ТС.
  19. На ТС, которые не прошли очередное техническое обслуживание в срок, установленный данным Руководством.
  20. На ТС, которые прошли очередное техническое обслуживание не у Продавца или вне авторизованного сервисного центра.
- Устранение поломок и недостатков, которые возникли по вышеперечисленным причинам, оплачивается владельцем.

**Не подлежат возмещению затраты, связанные с поломкой ТС и произведенные владельцем на:**

- техническую помощь;
- эвакуацию и транспортировку ТС;
- компенсацию причиненных неудобств и коммерческих потерь;
- аренду и покупку другой техники.

**Порядок реализации гарантийных обязательств**

Для рассмотрения претензии Покупателю необходимо прибыть с транспортным средством к Продавцу, либо в авторизованный сервисный центр, уполномоченный выполнять гарантийное обслуживание приобретенного ТС.

Срок устранения недостатков обговаривается сторонами при приемке ТС.

**ВНИМАНИЕ!**

**Гарантийный ремонт осуществляется только при наличии правильно заполненного гарантийного талона с отметкой о продаже и печатью продавца.**

Мототехника, к одному из классов которой относится изделие, являющаяся технически сложным товаром, согласно Постановлению Правительства РФ от 06.02.2002 № 81, включена в перечень непродовольственных товаров надлежащего качества, не подлежащих возврату или обмену на аналогичный товар, утвержденный Постановлением Правительства РФ от 19 января 1998 г. N 55 (с изменениями и дополнениями).

В соответствии с Перечнем технически сложных товаров (утв. Постановлением Правительства РФ от 10 ноября 2011 г. N 924), мототехника отнесена к категории технически сложных товаров, и в случае выявления несущественных недостатков подлежит ремонту и не подлежит возврату или обмену на аналогичный товар. Требования Покупателя о возврате денежных средств или обмена мототехники подлежат удовлетворению, только если они связаны с претензиями по качеству товара и предъявлены в 15-дневный (15 календарных дней) срок с даты покупки, и только после проведения Продавцом проверки качества товара.

**Гарантийные условия были прочитаны вслух, поняты и приняты мною.**

\_\_\_\_\_ « \_\_\_\_\_ » \_\_\_\_\_ 20\_\_\_\_г.

(Ф.И.О., подпись покупателя)

(дата)



## АКТ ПРИЕМА-ПЕРЕДАЧИ

1. Осмотр ТС проведен в присутствии Покупателя, проверена комплектность и качество транспортного средства, в том числе:
  - давление воздуха в шинах, крепление колес, работа тормозов, закрывание пробки горловины бензобака, фиксация накопчика(ов) высоковольтных провода(ов), уровни тормозной и охлаждающей жидкостей (при наличии систем), электролита, масла в двигателе, КПП, отсутствие подтекания масла и эксплуатационных жидкостей, наличие инструмента, работа систем, механизмов и приборов, отсутствие посторонних шумов при работе двигателя.
2. При приеме ТС средства Покупателю переданы следующие документы:
  - договор купли-продажи;
  - руководство по эксплуатации на русском языке;
  - паспорт транспортного средства.
3. Продавец предоставил Покупателю полную информацию о ТС.
4. Покупатель информирован Продавцом о необходимости эксплуатировать технику в соответствии с правилами, указанными в Руководстве по эксплуатации, проводить ежедневные осмотры техники, проходить регламентированные ТО, а также об ответственности Покупателя за допуск к управлению и передаче управления и владения техническим средством третьим лицам, в том числе несовершеннолетним.
5. Выявленные замечания:

- 
- 
6. Претензий к ТС и комплектации, со стороны покупателя, не имеется.
- 

(Ф.И.О., подпись покупателя, дата)

# ГАРАНТИЙНЫЙ ТАЛОН

Приложение Б

## Информация о покупателе

Ф.И.О.: \_\_\_\_\_

\_\_\_\_\_

\_\_\_\_\_

\_\_\_\_\_

Адрес: \_\_\_\_\_

\_\_\_\_\_

\_\_\_\_\_

\_\_\_\_\_

Тел.: \_\_\_\_\_

## Информация о продавце

\_\_\_\_\_

Продавец, М.П.

---

(Ф.И.О., подпись покупателя, дата)

# ГАРАНТИЙНЫЙ ТАЛОН

Продолжение приложения Б

## Информация о мототехнике

VIN:

Марка, модель:

Вид ТС:

Категория:

Год выпуска:

Модель двигателя:

Двигатель №:

Шасси №:

Кузов №:

Цвет:

---

(Ф.И.О., подпись покупателя, дата)

# ИНФОРМАЦИЯ О ПРОВЕДЕННОМ РЕМОНТЕ ИЛИ ТО

Приложение В

ТО \_\_\_\_\_

Пробег \_\_\_\_\_ км

« \_\_\_\_\_ » \_\_\_\_\_ 20 \_\_\_\_ г.

Отметки о проведении ТО  
(рекомендации АСЦ и мастера)

подпись и Ф.И.О. ответственного:

ТО \_\_\_\_\_

Пробег \_\_\_\_\_ км

« \_\_\_\_\_ » \_\_\_\_\_ 20 \_\_\_\_ г.

Отметки о проведении ТО  
(рекомендации АСЦ и мастера)

подпись и Ф.И.О. ответственного:

ТО \_\_\_\_\_

Пробег \_\_\_\_\_ км

« \_\_\_\_\_ » \_\_\_\_\_ 20 \_\_\_\_ г.

Отметки о проведении ТО  
(рекомендации АСЦ и мастера)

подпись и Ф.И.О. ответственного:

ТО \_\_\_\_\_

Пробег \_\_\_\_\_ км

« \_\_\_\_\_ » \_\_\_\_\_ 20 \_\_\_\_ г.

Отметки о проведении ТО  
(рекомендации АСЦ и мастера)

подпись и Ф.И.О. ответственного:

# ИНФОРМАЦИЯ О ПРОВЕДЕННОМ РЕМОНТЕ ИЛИ ТО

Продолжение  
приложения В

ТО \_\_\_\_\_

Пробег \_\_\_\_\_ км

« \_\_\_\_\_ » \_\_\_\_\_ 20 \_\_\_\_ г.

Отметки о проведении ТО  
(рекомендации АСЦ и мастера)

подпись и Ф.И.О. ответственного:

ТО \_\_\_\_\_

Пробег \_\_\_\_\_ км

« \_\_\_\_\_ » \_\_\_\_\_ 20 \_\_\_\_ г.

Отметки о проведении ТО  
(рекомендации АСЦ и мастера)

подпись и Ф.И.О. ответственного:

ТО \_\_\_\_\_

Пробег \_\_\_\_\_ км

« \_\_\_\_\_ » \_\_\_\_\_ 20 \_\_\_\_ г.

Отметки о проведении ТО  
(рекомендации АСЦ и мастера)

подпись и Ф.И.О. ответственного:

ТО \_\_\_\_\_

Пробег \_\_\_\_\_ км

« \_\_\_\_\_ » \_\_\_\_\_ 20 \_\_\_\_ г.

Отметки о проведении ТО  
(рекомендации АСЦ и мастера)

подпись и Ф.И.О. ответственного:

## ТЕХНИЧЕСКИЕ ХАРАКТЕРИСТИКИ

Приложение Г

Общие характеристики	
Длина x Ширина x Высота, мм	2200 × 860 × 1370
Колесная база, мм	1440
Дорожный просвет, мм	155
Сухой вес, кг	190
Макс. нагрузка, кг	180
Макс. допустимая общая масса, кг	370
Нагрузка на переднее колесо, кг	236
Нагрузка на заднее колесо, кг	325
Макс. скорость, км/ч	190
Макс. угол наклона, °	≥ 35
Потребление топлива, л/100 км	≤ 3.0
Объем топливного бака, л	39
Объем охлаждающей жидкости, л	1.7
Параметры цепи	520Нх114

Подвеска и тормозная система	
Передняя подвеска	Перевернутого типа с регулировкой сжатия (40 щелчков) и отбоя (32 щелчка) Диаметр трубы 41 мм, ход 150 мм
Задняя подвеска	Центральный амортизатор с регулировкой сжатия (32 щелчка) и отбоя (28 щелчков), ход 100 мм
Переднее колесо (дюйм)	3.50×21
Заднее колесо (дюйм)	4.50×18
Передняя покрышка (дюйм)	90/90-21 CST
Задняя покрышка (дюйм)	150/70-18 CST
Передний тормоз	Двойной плавающий диск, диаметр 298 мм, 4-х поршневые суппорты
Задний тормоз	Одиночный диск, диаметр 240 мм, 2-х поршневой суппорт
Антиблокировочная система ABS	Двухканальная антиблокировочная тормозная система Bosch

<b>Двигатель</b>	
Тип двигателя	2 цилиндра/ Жидкостное охлаждение / 8 клапанов / DOHC
Диаметр цилиндра × ход, мм	67×68.8
Объем двигателя, куб. см.	471
Степень сжатия	10.7:1
Зазор впускного клапана, мм	0,16±0,03
Зазор выпускного клапана, мм	0,27±0,03
Зазор свечи зажигания, мм	0.8 ~ 0.9
Тип свечи зажигания	CPR8EA-9
Макс. мощность, кВт/об/мин	35/8500
Макс. крутящий момент, Н*м/об/мин	43/7000
Холостые обороты, об/мин	1300±100
Тип трансмиссии	Механическая 6-ступенчатая
Тип сцепления	Многодисковое сцепление в масле
Объем масла, л	3.2 (10W/40)
Система подачи топлива	Инжектор (Bosch)

<b>Привод</b>	
Главное передаточное число	2.029
Конечное передаточное число	3.000
1-я передача	3.285
2-я передача	2.105
3-я передача	1.600
4-я передача	1.300
5-я передача	1.150
6-я передача	1.043

<b>Электрика</b>	
Тип АКБ	12В / 9 Ач
Фара (дальний свет/ ближний свет)	12В (29,4 Вт/12,84Вт)
Передние габаритные огни	12В, 5Вт
Задние габаритные огни	12В, 5Вт
Передние поворотники	12В, 3Вт
Задние поворотники	12В, 3Вт
Подсветка номера	12В, 5Вт
Чип предохранителя	30А, 10А

## ОСОБЫЕ ОТМЕТКИ

Приложение Д

Виды работ (заполняется представителем АСЦ)	Фамилия, подпись, дата, печать (штамп) организации



## ОСОБЫЕ ОТМЕТКИ

Продолжение приложения Д

Виды работ (заполняется представителем АСЦ)	Фамилия, подпись, дата, печать (штамп) организации