

2022

**ATAKI**



**РУКОВОДСТВО ПО ЭКСПЛУАТАЦИИ СНЕГОХОДА «АТАКИ»  
МОДЕЛИ: WD150; WD160.**





## Содержание

Введение .....	5
1 Общая информация .....	7
1.1 Информация по безопасности .....	8
1.2 Внесение изменений в конструкцию .....	11
1.3 Транспортировка и хранение снегохода .....	11
2 Основные узлы снегохода .....	13
3 Органы управления .....	17
3.1 Замок зажигания и топливный бак .....	17
3.2 Переключатель обогрева (для модели WD150) .....	18
3.3 Органы управления на правой рукоятке .....	19
3.4 Органы управления на левой рукоятке .....	20
3.5 Приборная панель (для модели WD150) .....	22
3.6 Рычаг переключения передач (для модели WD150) .....	23
4 Подготовка перед поездкой .....	24
5 Вождение снегохода .....	27
6 Обкатка снегохода .....	28
7 Общие положения .....	29
7.1 Обслуживание снегохода .....	29
7.2 График технического обслуживания .....	31
8 Основные операции технического обслуживания .....	33
8.1 Топливная система .....	34
8.2 Обслуживание аккумуляторной батареи и предохранителя .....	35
8.3 Воздушный фильтр .....	38
8.4 Свеча зажигания .....	39
8.5 Проверка моторного масла .....	42

8.6 Замена масла в двигателе и редукторе.....	44
8.7 Проверка и регулировка цепи .....	46
8.8 Регулировка натяжения резиновой гусеницы .....	49
8.9 Регулировка хода троса рычага акселератора.....	51
9 Очистка снегохода .....	52
10 Электрическая схема.....	55
11 Возможные неполадки.....	56
11.1 Двигатель не запускается (запуск затруднен).....	56
11.2 Двигатель не развивает полной мощности .....	59
11.3 Низкая производительность на холостом ходу и на низких оборотах.....	63
11.4 Низкая производительность на высоких оборотах .....	65
11.5 Плохая управляемость .....	66
12 Моменты затяжки ответственных соединений .....	67
13 Общие рекомендации .....	68
13.1 В случае аварии .....	68
13.2 Прочие неполадки .....	69
14 Положение о гарантии.....	70
Приложение А. Акт приема-передачи .....	73
Приложение Б. Гарантийный талон .....	74
Приложение В. Информация о проведенном ремонте или ТО.....	76
Приложение Г. Технические характеристики .....	78
Приложение Д. Особые отметки.....	80



## ВВЕДЕНИЕ

Уважаемый покупатель, благодарим Вас за выбор снегохода компании АТАКИ. Данный продукт создан благодаря современным разработкам, всесторонним испытаниям, а также нашему стремлению к достижению высшей степени надежности и безопасности. Тщательно изучите данное руководство, перед тем как приступить к эксплуатации техники. Указанное руководство распространяется на снегоходы компании АТАКИ модели WD150; WD160.

В руководстве описаны рекомендации по вождению и эксплуатации снегохода, а также содержится гарантийный талон на приобретенную технику. Данное руководство является неотъемлемой частью снегохода и должно быть передано следующему владельцу. Наша компания ведет непрерывную работу над усовершенствованием конструкции и оптимизацией сборочного процесса. По этой причине, могут иметь место некоторые расхождения между Вашим снегоходом и фотографиями или текстом в данном руководстве. Вся информация в данном руководстве является актуальной на момент отправки документа в печать. Производитель оставляет за собой право вносить любые изменения, необходимые для усовершенствования, улучшения характеристик и повышения надежности вышеупомянутых продуктов. Мы делаем все возможное для повышения уровня предоставляемой технической поддержки. Поэтому настоятельно рекомендуем Вам строго следовать указаниям, приведенным в данном руководстве, особенно в период обкатки снегохода. Таким образом, Ваш снегоход, безусловно, будет дарить Вам незабываемые эмоции. Указания, содержащиеся в данном руководстве, помогут Вам использовать возможности снегохода в полной мере, с точки зрения производительности и срока эксплуатации. Данное руководство содержит полезную информацию по уходу за Вашим транспортным средством, а также описывает основные операции по техническому обслуживанию. Если Вам потребуется любая помощь или у Вас возникнут предложения/пожелания, Вы всегда можете связаться с нашим авторизованным дилером и/или сервисным центром.







Не позволяйте детям водить это транспортное средство в одиночку без присмотра со стороны взрослых. Это может привести к серьезным травмам. Помните, что для эксплуатации снегохода необходимо иметь удостоверение тракториста/машиниста соответствующей категории и зарегистрировать свой снегоход в Государственном техническом органе.

Помните, что Ваш снегоход не предназначен для дорог общего пользования.

**В руководстве, а также на бирках, которые наклеены на снегоходе, применяются определенные символы, которые несут смысловую нагрузку:**



Данный символ указывает на особые инструкции или процедуры, которые, в случае неправильного выполнения, могут привести к травмам или смерти. Будьте особо внимательны и осторожны.

	Данный символ указывает, что есть опасность возгорания легко воспламеняющихся жидкостей.
	Данный символ указывает, что возможен взрыв продуктов.
	Данный символ указывает, что рядом имеется аккумуляторная батарея с опасностью испарения и едких компонентов.
	Данный символ указывает на имеющиеся факторы, которые угрожают жизни и здоровью от ядовитых веществ.
	Данный символ указывает на запрет производить определенные действия, в связи с опасностью для жизни людей и с возможным повреждением техники.
	Данный символ указывает на запрет использовать открытый огонь в связи с опасностью возгорания.

<b>ВНИМАНИЕ!</b>	Данное обозначение указывает на особые инструкции или процедуры, которые, в случае неправильного выполнения, могут привести к повреждению или разрушению транспортного средства, а также усложнить выполнение работ.
<b>РЕКОМЕНДАЦИИ</b>	Данная надпись по тексту указывает на то, что при пользовании этим советом, выполнение указаний значительно повысит удобство эксплуатации и безопасность.

## 1 ОБЩАЯ ИНФОРМАЦИЯ

В руководстве содержится важная информация, рекомендации по правильному использованию снегохода, сведения по безопасности, а также полезные советы.

В конце данного руководства размещен гарантийный талон (Приложение Б), в котором содержится важная информация о гарантийных условиях и техническом обслуживании.

### ВНИМАНИЕ!

Владелец обязан предоставить гарантийный талон (Приложение Б) при каждом обращении к дилеру и/или в сервисный центр, для заполнения дилером. Для заказа запасных частей Вам будет необходимо предоставить серийный номер двигателя, который расположен на левой стороне двигателя (фото 1.1) и номер VIN (фото 1.2; 1.3).

Мы рекомендуем Вам записать эти данные и держать их в надежном месте.

Снегоход передается покупателю по Акту приема-передачи (Приложение А) в исправном состоянии. Проведение предпродажного обслуживания обговаривается индивидуально в случае приобретения снегохода в розничных салонах ROLLING MOTO.



Фото 1.1 Место расположения серийного номера двигателя - 1.



Фото 1.2 Место расположения номера VIN на модели WD160 (под крышкой моторного отсека, спереди) – 2.





Фото 1.3 Место расположения номера VIN на модели WD150 (под сиденьем, с левой стороны рамы) – 3.



## **ВНИМАНИЕ!**

Пожалуйста, прочитайте это руководство перед эксплуатацией снегохода!

### **1.1 ИНФОРМАЦИЯ ПО БЕЗОПАСНОСТИ**

	<p>При заправке снегохода, обязательно заглушите двигатель и следите за тем, чтобы топливо не проливалось на бак или глушитель, а также не курите вблизи снегохода.</p>
	<p>Паркуйте снегоход в безопасных местах и не оставляйте его без присмотра. Кроме этого, не паркуйте снегоход на неустойчивых покрытиях.</p>
	<p>Запрещается заводить снегоход в закрытых помещениях. Выхлопные газы токсичны и имеют свойство быстро накапливаться в замкнутом пространстве, что может привести к потере сознания или летальному исходу. Если Вам необходимо запустить двигатель снегохода в закрытом помещении, убедитесь, что оно хорошо вентилируется.</p>

## **ВНИМАНИЕ!**

Во время движения всегда держите ноги на предусмотренных местах, а обе руки – на руле. При работе двигателя элементы выпускной системы и глушитель подвержены значительному нагреву и сохраняют высокую температуру в течение некоторого времени. Не прикасайтесь к горячим элементам выпускной системы.

Управление снегоходом отличается от управления другими транспортными средствами (например, квадроциклами и автомобилями). Даже при выполнении простых маневров, таких как повороты, движение в гору или движение по неровной поверхности, легко может произойти столкновение или опрокидывание снегохода, если не соблюдать рекомендации по безопасности. Этот снегоход нельзя использовать для спортивных состязаний.

Не запускайте двигатель, если крышка цепи не установлена и не закреплена.

Самая низкая температура, при которой может работать двигатель минус 30°C. Запуск двигателя при температуре окружающей среды ниже минус 30°C не гарантирован.

На снегоходе предусмотрен ручной аварийный запуск двигателя.

### **РЕКОМЕНДАЦИИ, которыми надо воспользоваться при запуске двигателя в экстремальный холод (ниже минус 30°C):**

1. После завершения поездки, прежде чем выключить двигатель, переключитесь на нейтральную передачу (модель WD150), нажмите рычаг тормоза (модель WD160) и нажмите резко несколько раз на акселератор. Это частично очистит свечу зажигания и будет проще запустить двигатель снегохода в последующем.
2. При температуре минус 30°C двигатель после выключения полностью остынет до температуры окружающей среды за 30-40 минут. Поэтому, в такие промежутки времени следует периодически запускать и прогревать двигатель для поддержания его в теплом состоянии.
3. Во время длительной стоянки снимайте аккумуляторную батарею со снегохода и храните ее в теплом месте.
4. Не оставляйте снегоход при очень низких температурах надолго, так как это способствует интенсивному разряду аккумуляторной батареи. Запуск при низких температурах может повредить двигатель.

### **При эксплуатации снегохода всегда соблюдайте следующие меры безопасности:**

- Внимательно прочитайте руководство и следуйте предписанным инструкциям по управлению.
- Будьте предельно внимательны при движении по незнакомой местности. За рулем снегохода будьте готовы к изменениям рельефа местности.
- Во время поездки держитесь обеими руками за руль, а ноги располагайте на подножках.
- Не имея опыта вождения и не зная возможности техники, не спускайтесь на снегоходе с очень крутых горок. Потренируйтесь на пологих горках, прежде чем переходить к крутым.
- Запрещается производить прыжки и другие трюки.
- Никогда не выбирайте повышенную скорость, если она не соответствует Вашим навыкам и условиям эксплуатации. Всегда выбирайте скорость, соответствующую маршруту движения, видимости, условиям эксплуатации и Вашему опыту.
- Всегда соблюдайте правила осмотра и обслуживания снегохода, которые указаны в этом руководстве. Перед каждым использо-

ванием снегохода убедитесь, что он исправен и безопасен для вождения.

- Запрещается управление снегоходом без защитного шлема соответствующего размера. Также необходимо носить защитные очки и одежду (в соответствии с погодой).
- При движении на дальние расстояния всегда имейте с собой запас топлива.
- При спуске и торможении на склоне внимательно осмотрите дорогу. Спускайтесь в средней стойке. Никогда не спускайтесь с холма на высокой скорости. Избегайте спуска с холма под углом, это может привести к наклону Вашего снегохода вбок и заваливанию.
- Никогда не превышайте загрузенность Вашего снегохода. Транспортируемый груз должен быть равномерно распределен и надежно закреплен. Выдерживайте повышенную дистанцию для торможения.
- Никогда не ремонтируйте снегоход с помощью неподходящего оборудования или приспособлений.
- При движении в гору сначала проверьте дорожное покрытие и переместите свой вес вперед. Никогда не двигайтесь в гору на высокой скорости, по слишком скользкой дороге или по дороге с поврежденным покрытием. По возможности избегайте пересечения острых холмов.
- Чтобы двигатель не заглох при движении в гору, поддерживайте постоянную скорость.
- Будьте осторожны в случае скольжения или заноса. Научитесь безопасному вождению в случае скольжения или заноса, тренируясь на малой скорости на ровной гладкой поверхности. На слишком скользких поверхностях, таких как лед, двигайтесь медленно и будьте очень осторожны, чтобы снизить риск скольжения или заноса.
- Вождение снегохода модели WD150 водителем в возрасте до 16 лет запрещено.
- Не управляйте снегоходом без соответствующей подготовки. Не допускайте к управлению снегоходом WD150 лиц, не имеющих удостоверения тракториста/механизатора соответствующей категории и необходимого опыта вождения.
- Вождение снегохода в нетрезвом виде и под действием наркотических средств запрещено.



## 1.2 ВНЕСЕНИЕ ИЗМЕНЕНИЙ В КОНСТРУКЦИЮ

Производитель снегоходов постоянно работает над усовершенствованием конструктивных особенностей и эксплуатационных характеристик техники. Поэтому, в данном руководстве возможны незначительные отличия в описании и изображении. Всю интересующую дополнительную информацию покупатель может уточнить при обращении в официальный дилерский центр.

Любые самостоятельные изменения, внесенные в конструкцию снегохода, установка неоригинальных частей и/или аксессуаров, а также замена или демонтаж элементов конструкции, могут привести к опасным последствиям, за счет снижения управляемости, стабильности и эффективности тормозной системы. Самостоятельная модификация техники незамедлительно аннулирует гарантию и освобождает Производителя/Продавца от любых обязательств перед Владелльцем.

## 1.3 ТРАНСПОРТИРОВКА И ХРАНЕНИЕ СНЕГОХОДА

В целях безопасной транспортировки техники, изучите представленные ниже рекомендации.

### Транспортировка снегохода

1. Для перевозки снегохода используйте прицеп.
2. Убедитесь в том, что двигатель снегохода выключен. Всегда используйте специальные ремни для крепления техники. Не используйте обычные веревки, т.к. они могут порваться или ослабнуть, что приведет к самопроизвольному передвижению снегохода.
3. Зафиксируйте переднюю и заднюю части техники с помощью ремней.

### Хранение снегохода

Если вы планируете оставить технику на хранение, на период от одного месяца, выполните следующие рекомендации:

1. Тщательно очистите снегоход.
2. Смажьте цепь и необходимые элементы, ориентируясь на таблицу планового технического обслуживания из данного Руководства.
3. Включите двигатель на 5 минут, затем выключите его и слейте масло.
4. Полностью заправьте картер рекомендованным маслом.
5. Слейте топливо из бака и карбюратора, это снизит вероятность загрязнения топлива. Сливайте топливо в специальные контейнеры.
6. Снимите свечу зажигания. Залейте 50 мл моторного масла в цилиндр и проверните двигатель несколько раз, чтобы оно равномерно распределилось. Установите свечу зажигания обратно.

7. Отсоедините аккумуляторную батарею. При снятии аккумулятора сначала отсоединяйте минусовой провод, затем плюсовой. Держите его в темном, прохладном и хорошо проветриваемом помещении.
8. Обвяжите полиэтиленовый пакет вокруг выхлопной трубы, чтобы предотвратить попадание влаги.
9. Накройте технику чехлом, чтобы избежать попадания пыли и грязи. Не используйте пластиковое покрытие, т.к. пластик не вентилируется, позволяя грязи и пыли накапливаться на поверхности.
10. В период длительного хранения снегоход должен быть приподнят, гусеница должна быть ослаблена и не должна касаться поверхности. Также будет полезно проворачивать гусеницу на два-три оборота не реже одного раза в месяц.

### **Снятие снегохода с хранения**

После окончания периода хранения, необходимо провести следующие действия:

1. Снимите чехол, которым была накрыта техника. Тщательно очистите все поверхности снегохода. Снимите полиэтиленовый пакет, который закрывал выхлопную трубу.
2. Слейте масло, которое было залито на период хранения.
3. Заправьте топливный бак.
4. Смажьте цепь и необходимые элементы, ориентируясь на таблицу планового технического обслуживания в Руководстве по эксплуатации, используя специальный спрей.
5. Проверьте напряжение аккумулятора. Зарядите его, если напряжение ниже 12 вольт. Установите аккумулятор на место. При установке сначала подключайте положительный провод, затем отрицательный.

Перед поездкой осмотрите снегоход. Проведите тестовую обкатку снегохода на низких скоростях, проверив работоспособность всех основных элементов управления.

## 2 ОСНОВНЫЕ УЗЛЫ СНЕГОХОДА



Фото 2.1 Узлы и части снегохода модели WD150: 1 - задний фонарь; 2 - задний багажник; 3 – сиденье (под сиденьем: 4 – предохранитель и электрические компоненты; 5 – аккумулятор); 6 – рукоятка ручного запуска (с левой стороны); 7 – карбюратор (с левой стороны за обвесом); 8 – приборная панель; 9 – фара; 10 - передний бампер; 11 - узел задней подвески с роликами; 12 - резиновая гусеница; 13 – подножка водителя; 14 – цепная передача (за крышкой); 15 – поворотный кулак; 16 – амортизатор; 17 - лыжа.





Фото 2.1.2 Узлы и части снегохода модели WD160: 1 – сиденье; 2 – рукоятка ручного запуска; 3 – карбюратор (под крышкой моторного отсека); 4 - фара; 5 – аккумулятор, предохранитель и электрические компоненты (под крышкой моторного отсека); 6 – передний бампер; 7 - узел задней подвески с роликами; 8 - резиновая гусеница; 9 – подножка водителя; 10 – амортизатор; 11 - поворотный кулак; 12 – лыжа.

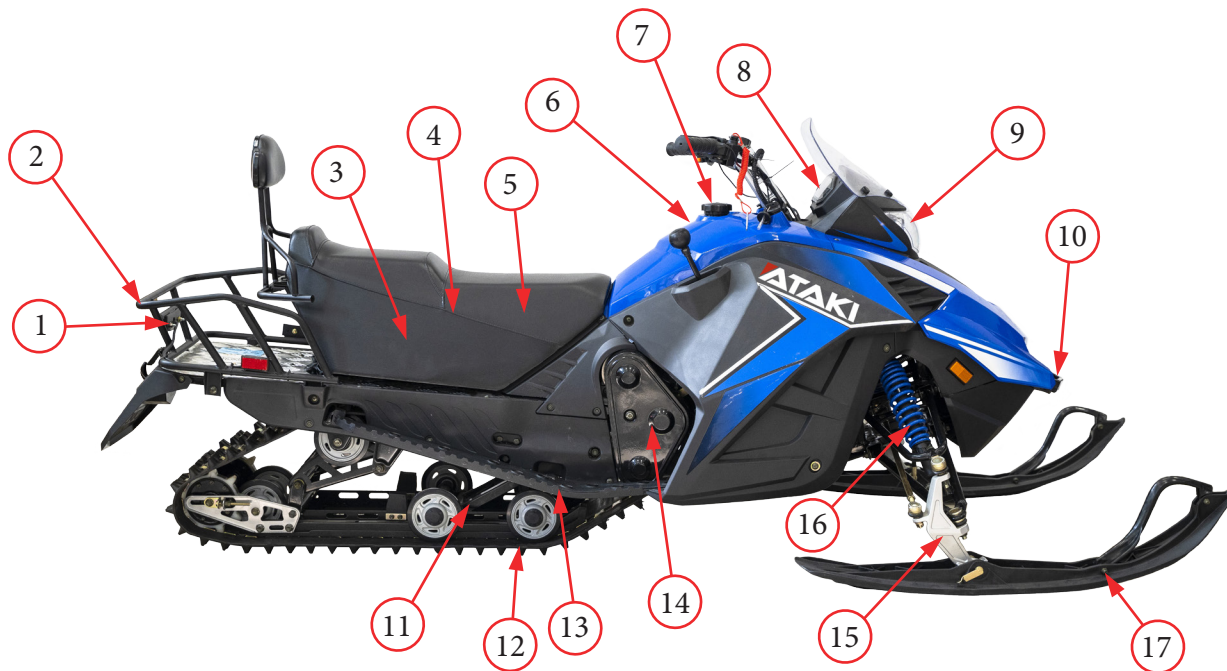
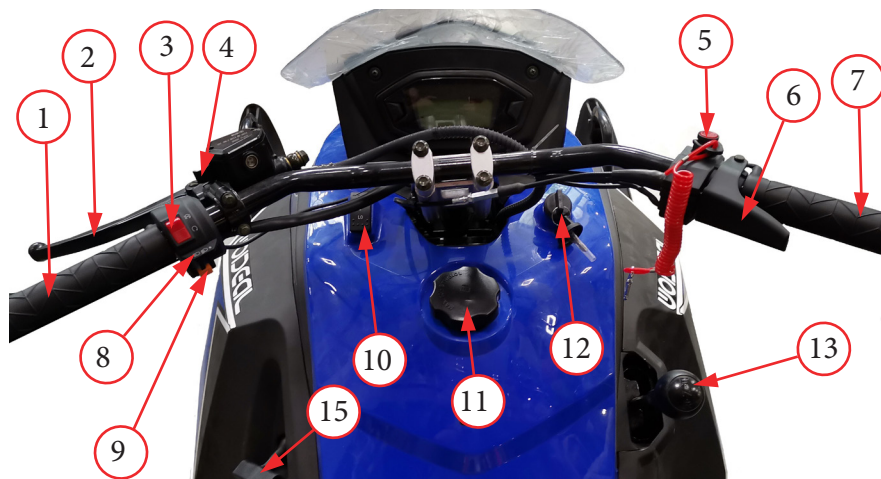

Модель WD150

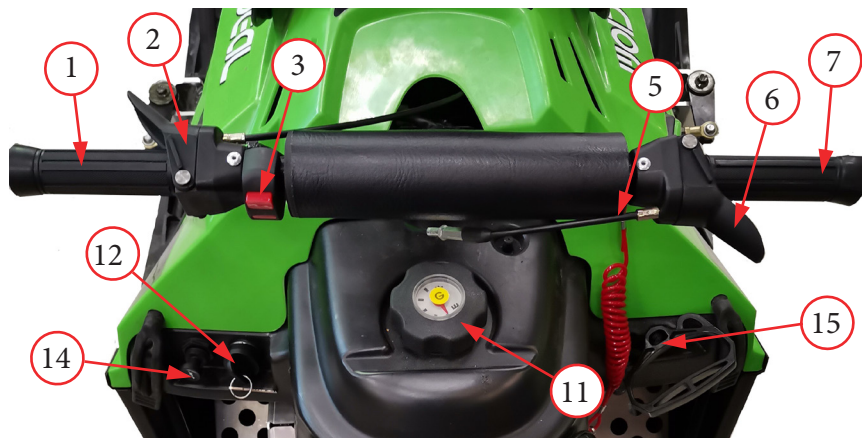

Модель WD160

Фото 2.2. Узлы и органы управления в передней части снегоходов:

- 1 - левая рукоятка (с функцией обогрева);
- 2 - рычаг тормоза;
- 3 - выключатель двигателя;
- 4 - рычаг стояночного тормоза;
- 5 - выключатель аварийной остановки;
- 6 - рычаг акселератора;
- 7 - правая рукоятка (может быть с функцией обогрева);
- 8 - переключатель режима фары;
- 9 - кнопка электрического запуска;
- 10 - переключатель обогрева рукоятки;
- 11 - крышка топливного бака;
- 12 - замок зажигания;
- 13 - рычаг переключения передач;
- 14 - рычаг обогащения/обеднения смеси (подсоса);
- 15 - рукоятка ручного запуска.

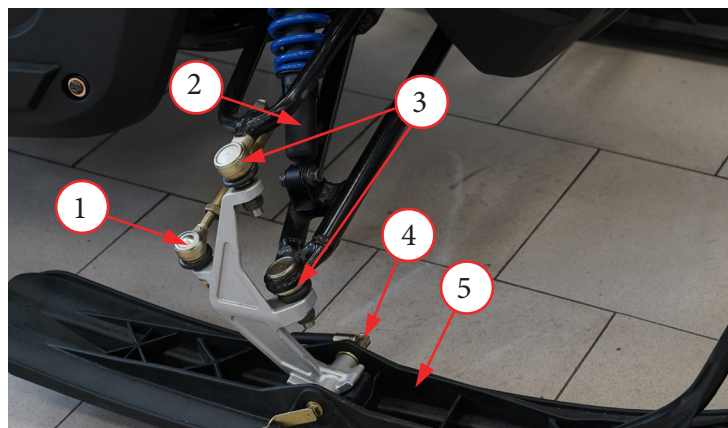

Модель WD150

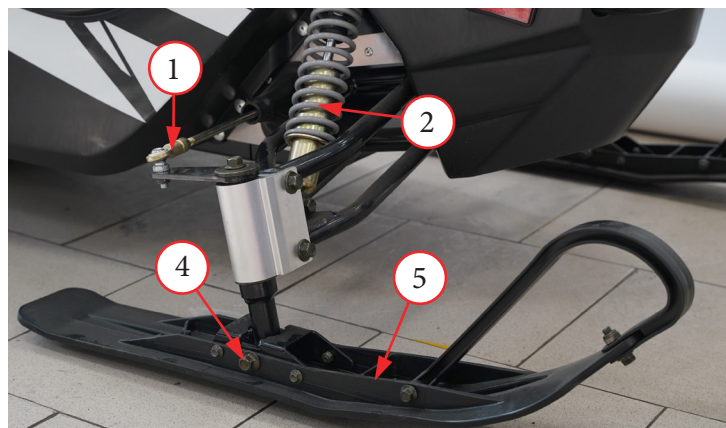

Модель WD160

Фото 2.3. Узел поворотного кулака: 1 – наконечник рулевой тяги; 2 – передний амортизатор; 3 – шаровая опора передняя; 4 – фиксатор лыжи; 5 – лыжа.



## 3 ОРГАНЫ УПРАВЛЕНИЯ

### 3.1 ЗАМОК ЗАЖИГАНИЯ И ТОПЛИВНЫЙ БАК

Замок зажигания 12 (фото 2.2) снегохода модели WD150 находится с правой стороны пластикового бака 1. Имеется два положения замка зажигания:

1. Положение «ВЫКЛ.» (фото 3.1), когда электрическая цепь разомкнута, и ключ можно вытащить из замка.
2. Положение «ВКЛ.», электрическая цепь замкнута, двигатель можно запустить, а ключ невозможно вытащить из замка. Свет включен.

Замок зажигания 12 (фото 2.3) снегохода модели WD160 находится с левой стороны от пластикового бака. Имеется три положения замка зажигания:

1. Положение «ВЫКЛ.» (фото 3.2), когда электрическая цепь разомкнута, и ключ можно вытащить из замка.
2. Положение «ВКЛ.», электрическая цепь замкнута, двигатель можно запустить, а ключ невозможно вытащить из замка. Свет включен.
3. Положение запуска двигателя «ПУСК».

Топливный бак закрывается закручивающейся крышкой 11 (фото 2.2).

Заправляйте снегоход только бензином АИ-92. Заправляйте снегоход только при холодном двигателе, при этом двигатель должен быть выключен, а замок зажигания во время заправки бензином должен находиться в положении «ВЫКЛ.». Используйте воронку с сеткой диаметром не менее 150 мм. Уровень бензина должен быть на 5 см ниже кромки заливной горловины бака, иначе топливо будет выплескиваться. Пожалуйста, не добавляйте никаких присадок в бензин, это может привести к отказу двигателя.



Фото 3.1.  
Замок зажигания  
модели WD150.



Фото 3.2.  
Замок зажигания  
модели WD160.

**РЕКОМЕНДАЦИИ:** При поездке на дальние расстояния всегда нужно иметь запас топлива!

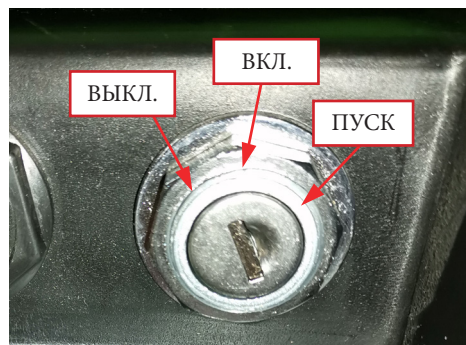

Осторожно выполняйте заправку снегохода, так как бензин относится к легковоспламеняющимся жидкостям, его пары взрывоопасны. Не курите во время заправки снегохода и не заправляйте бак вблизи источника открытого огня! Запрещается эксплуатировать снегоход при протечках топлива из карбюратора, топливного крана или топливного бака.

### 3.2 ПЕРЕКЛЮЧАТЕЛЬ ОБОГРЕВА (ДЛЯ МОДЕЛИ WD150)

Переключатель обогрева рукоятки и акселератора расположен на пластиковом корпусе, с левой стороны под рулем, и имеет 3 положения (см. фото 4):

- **положение «О».** В этом положении переключателя обогрев рукоятки и триггера дроссельной заслонки отключен.
- **положение «LO».** В этом положении переключателя включен основной режим нагрева.
- **положение «HI».** В этом положении переключателя включен режим максимального нагрева.

**Примечание:** нагрев триггера дроссельной заслонки акселератора производится только на мощности основного режима, независимо от того, находится ли переключатель в положении «LO» или «HI».



Фото 4.  
Переключатель обогрева.

### 3.3 ОРГАНЫ УПРАВЛЕНИЯ НА ПРАВОЙ РУКОЯТКЕ

Выключатель аварийной остановки 1 (фото 5) предназначен для отключения двигателя в экстренной ситуации. При срабатывании (нажатии) этого выключателя двигатель остановится (например, снегоход перевернулся, водитель упал и выдернул штифт 2, выключатель 1 нажался). Запуск двигателя можно будет произвести, когда штифт 2 будет снова установлен на место, и отождмет выключатель 1.

Рычаг акселератора 3 предназначен для регулировки количества оборотов двигателя и скорости движения снегохода. При нажатии на рычаг акселератора 3 снегоход будет ускоряться, а при отпускании этого рычага происходит замедление движения. Перед запуском двигателя проверьте дроссельную заслонку и убедитесь, что она работает плавно. Убедитесь, что рычаг акселератора 3 возвращается в исходное положение, как только его отпускают.

В целях безопасности эластичный кабель 4 со штифтом 2 и карабином предназначен для закрепления к одежде (или к другому подходящему месту). Пластиковый штифт 2 вставляется в выключатель аварийной остановки 1. Если штифт 2 вытащить из переключателя, двигатель выключится.

**Примечание:** во время движения штифт 2 должен быть вставлен в аварийный выключатель 1, иначе двигатель не будет работать, и сработает зуммер.

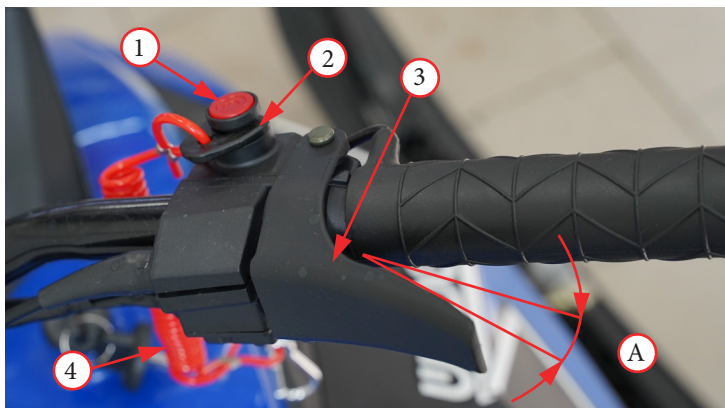

Модель WD150

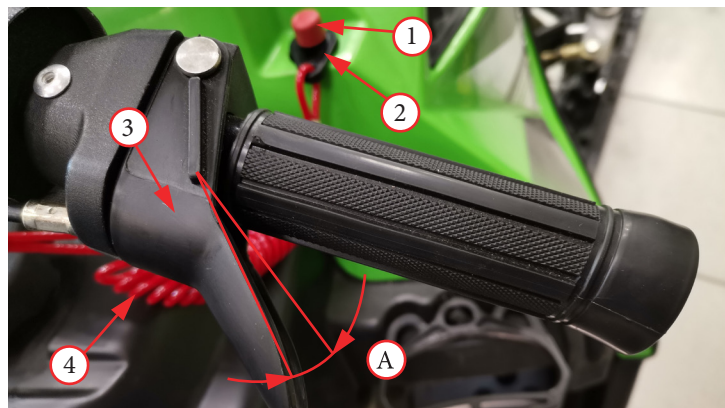

Модель WD160

Фото 5. Органы управления на правой ручке: 1 - выключатель аварийной остановки (на WD160 расположен на крышке моторного отсека); 2 - штифт; 3 - рычаг дроссельной заслонки, 4 - кабель со штифтом и карабином.



Перед поездкой на снегоходе всегда проверяйте плавность хода дроссельной заслонки. Если заело управление дроссельной заслонкой – не садитесь за руль снегохода, пока не устраните эту проблему.

Езда с неисправным акселератором опасна.

### 3.4 ОРГАНЫ УПРАВЛЕНИЯ НА ЛЕВОЙ РУКОЯТКЕ

#### Состав и назначение органов управления:

1. Окно контроля уровня тормозной жидкости 4 (фото 6), через которое необходимо отслеживать наличие и объем тормозной жидкости в системе.
2. Кнопка остановки двигателя 2:

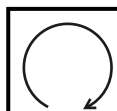

когда переключатель в этом положении двигатель можно запустить;



когда переключатель переведен в это положение двигатель остановится и его нельзя запустить.

**Примечание:** кнопка во время движения всегда должна быть включена, иначе двигатель не запустится и сработает зуммер.

3. Ручка тормоза 1 предназначена для торможения во время движения.
4. Рычаг стояночного тормоза 3 (для модели WD150) предназначен для фиксации снегохода во время длительной стоянки. Для парковки выжмите рычаг тормоза 1 и нажмите вниз на рычаг стояночного тормоза 3. Для движения отпустите стояночный тормоз, снова слегка нажав на рукоятку тормоза 1, и верните рычаг тормоза 3 в исходное положение.
5. Переключатель фар (для модели WD150):



положение включения фары на дальний свет

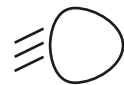

положение включения фары на ближний свет

●	положение выключения фары
---	---------------------------

**Примечание:** фара может быть включена только при работающем двигателе, а габаритный фонарь внутри фары всегда светиться, когда замок зажигания во включенном положении.

6. Кнопка электрического запуска (для модели WD150):

	<p>Выжмите ручку тормоза и нажимайте на эту кнопку до тех пор, пока двигатель не запустится, но каждое нажатие не должно длиться более 3 секунд. Не нажимайте эту кнопку, когда двигатель уже работает, это может привести к поломке снегохода.</p>
---	---

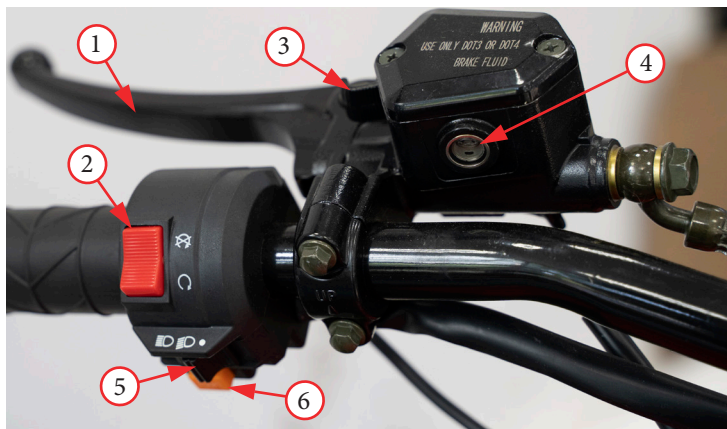

Модель WD150

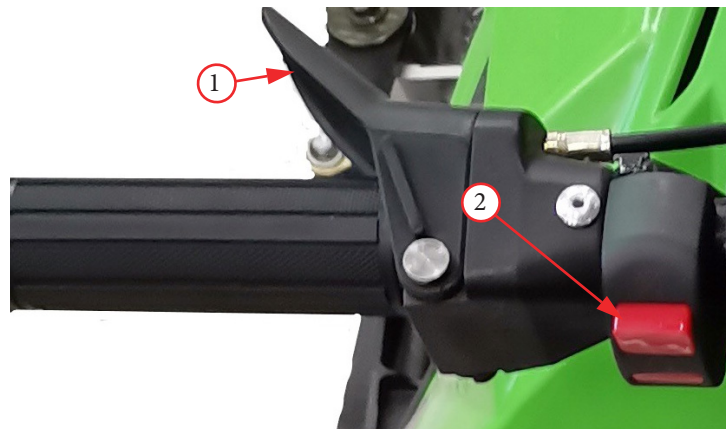

Модель WD160

Фото 6. Органы управления левой рукоятки.

### 3.5 ПРИБОРНАЯ ПАНЕЛЬ (ДЛЯ МОДЕЛИ WD150)

Снегоход модели WD150 оснащен цифровой приборной панелью (рис. 7), на которой отображается вся необходимая для поездки информация.

Под представленным рисунком приведены отображаемые на панели символы их назначение.



Рисунок 7. Приборная панель: 1 - кнопка «SEL» (слева) - кнопка выбора режима. Нажмите на эту кнопку, когда подсветка включена. Выберите, какие параметры необходимо отрегулировать, выбранный параметр будет мигать; 2 - индикатор уровня топлива; 3 - тахометр (об/мин); 4 - спидометр (км/ч); 5 - одомер (км); 6 - индикатор температуры окружающей среды; 7 - кнопка «SET» (справа).

Нажимая ее можно отрегулировать значение выбранных параметров; 8 - индикатор передней передачи (F);

9 - индикатор нейтральной передачи (N); 10 - индикатор задней передачи (R);

11 - индикатор дальнего света фар.

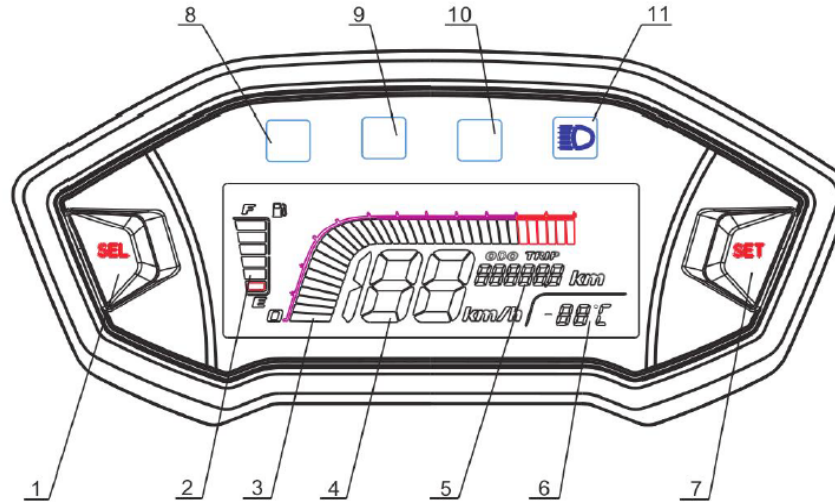

## 3.6 РЫЧАГ ПЕРЕКЛЮЧЕНИЯ ПЕРЕДАЧ (ДЛЯ МОДЕЛИ WD150)

Снегоходы, в зависимости от модели, оснащаются трансмиссией двух типов:

- вариатор с реверс-редуктором;
- бесступенчатой коробкой передач.

**Вариатор с реверс-редуктором снегохода модели WD160 имеет два режима:**

«F» - режим движения вперед, снегоход может двигаться только вперед;

«N» - нейтральный режим, двигатель работает без движения снегохода.

**Примечание:** для выбора режимов используется рычаг тормоза. Зажатый тормоз – нейтральный режим; отжатый тормоз – режим движения вперед. Переключение на повышенную/пониженную передачу зависит от оборотов двигателя, которое регулируется рычагом акселератора.

**Бесступенчатая коробка передач снегохода модели WD150 имеет три режима (фото 8):**

«F» - режим движения вперед, снегоход может двигаться только вперед;

«N» - нейтральный режим, двигатель работает без движения снегохода;

«R» - реверсивный режим, снегоход может двигаться только назад.

**Примечание:** сначала нужно вытянуть рычаг вправо из паза, а затем выбрать нужный режим. Если Вам необходимо остановиться более чем на 2 минуты, то во избежание аварии всегда устанавливайте рычаг в нейтральный режим.



Фото 8. Рычаг переключения передач.



Запрещается переключать режимы во время движения снегохода – это может привести к поломке трансмиссии. Режим заднего хода можно выбрать только при полной остановке снегохода и только на ровной поверхности.

## 4 ПОДГОТОВКА ПЕРЕД ПОЕЗДКОЙ

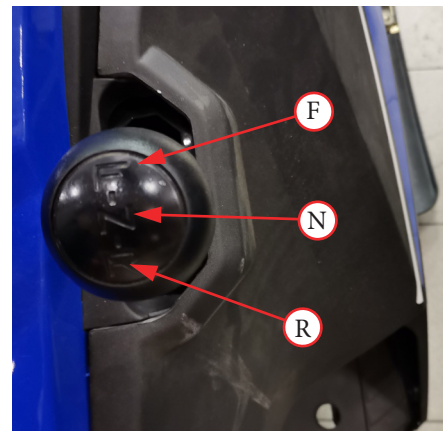
### Проверка перед поездкой

Пред каждой поездкой необходимо произвести проверку в следующем объеме:

1. Заправьте бак топливом, чтобы его было достаточно для поездки. Так же проверьте топливную систему, на предмет отсутствия протечек.
2. Проверьте правильность в работе тормозной системы и отсутствие протеканий жидкости.
3. Проверьте уровень масла и при необходимости долейте до нормы.
4. Проверьте резиновые гусеницы на наличие повреждений, проверьте уровень провисания.
5. Проверьте свободный ход рычага акселератора (дроссельной заслонки) и троса, при необходимости отрегулируйте или замените их.
6. Убедитесь, что все лампы освещения и сигналы работают правильно.
7. Проверьте крепление и работоспособность рулевого управления, поворотного кулака и ответственных соединений.
8. Проверьте работоспособность фары.
9. Проверьте электрические соединения между электрическими компонентами, особенно катушку зажигания и свечу зажигания, которые должны быть надежно закреплены.

### Запуск двигателя

**РЕКОМЕНДАЦИИ:** в условиях низких температур перед запуском электростартером, воспользуйтесь несколько раз ручным стартером. Это будет способствовать предварительной смазке внутренних частей двигателя. После этого можно включить замок зажигания и нажать кнопку электрического запуска, либо повернуть замок зажигания в положение «ПУСК», чтобы запустить двигатель. В холодную погоду, для моделей с подогревом акселератора, после включения замка зажигания подождите примерно 3 минуты, после чего можно запускать электростартер (снегоход оснащен вакуумным карбюратором с подогревом, который будет нагреваться после замыкания электрической цепи). Карбюратор с подогревом более надежен и эффективен при пуске холодного двигателя в условиях низких температур, что продлевает срок службы двигателя.

### Электрический запуск

1. Вставьте ключ в замок зажигания и поверните его в положение «ВКЛ.» (фото 3.1; 3.2).
2. Переведите рычаг переключения передач (для модели WD150) в положение «N» (фото 9).
3. Убедитесь, что кнопка остановки двигателя 3 (фото 2.2) находится во включенном положении, а штифт аварийной остановки двигателя вставлен в переключатель 5.

4. Нажмите и удерживайте ручку тормоза 2.

5. Для модели WD150: нажмите кнопку электрического запуска 9 (фото 2.2), одновременно слегка нажмите на рычаг акселератора 2 (фото 5), двигатель запустится.

Для модели WD160: поверните ключ зажигания в положение «ПУСК» (фото 3.2), двигатель запустится (если двигатель холодный, перед запуском переведите рычаг обогатителя топливной смеси 14 (фото 2.2) в положение обогащения). После прогрева двигателя верните рычаг обогатителя топливной смеси в исходное положение.

### **ВНИМАНИЕ!**

1. Время нажатия кнопки 9 (фото 2.2), либо удержания ключа замка зажигания в положении «ПУСК» (фото 3.2) не должно превышать 3 секунд. Если двигатель не запускается сразу, подождите 10 секунд и повторите попытку. Если три раза подряд Вы не смогли запустить двигатель, попробуйте использовать ручной стартер, в противном случае аккумулятор быстро разрядится, и это сократит его срок службы.
2. После запуска двигателя кнопку электрического запуска 9 (фото 2.2), либо ключ замка зажигания из положения «ПУСК» (фото 3.2) следует сразу отпустить. В рабочем состоянии кнопку электростартера двигателя нажимать нельзя, и ключ замка зажигания нельзя поворачивать в положение «ПУСК», это приведет к выходу из строя электростартера.
3. Для продления срока службы двигателя после запуска холодного двигателя необходимо дать ему прогреться. Запрещается форсировать холодный двигатель (не нажимайте резко на рычаг акселератора). Если обороты двигателя падают даже при сильном нажатии на рычаг акселератора, значит, двигатель недостаточно прогрет.
4. Если температура окружающей среды ниже минус 35<sup>0</sup>С, чтобы продлить срок службы двигателя, перед запуском прогрейте двигатель теплой водой.



Никогда не запускайте двигатель в закрытом помещении с плохой вентиляцией. Это опасно для жизни.

## Ручной запуск двигателя

В случае выхода из строя аккумуляторной батареи или электростартера, а также в условиях экстремально низких температур (ниже минус 25°C), когда запуск двигателя затруднен, можно запустить двигатель с помощью системы ручного запуска.

### Для ручного запуска двигателя выполните следующее:

1. Выключите замок зажигания в положение «ВЫКЛ.» (фото 3.1; 3.2), с помощью рукоятки ручного запуска 1 (фото 9) выполните примерно 10 пусков;
2. Включите замок зажигания в положение «ВКЛ.» (фото 3.1; 3.2);
3. Переведите кнопку остановки двигателя 3 (фото 2.2) в положение «○». Проверьте аварийный выключатель 5 (кнопка 1 (фото 5) приподнята, а штифт 2 должен быть вставлен в кнопку 1).
4. Для модели WD150 переведите рычаг селектора коробки передач в положение «N» (фото 8).
5. Включите зажигание в положение «ВКЛ.» (фото 3.1; 3.2). Для модели WD150 подождите около 3 минут.
6. Резко потяните рукоятку ручного запуска 1 (фото 9), чтобы запустить двигатель. Если двигатель не запустился с первой попытки, повторите эту процедуру еще раз.



Модель WD150

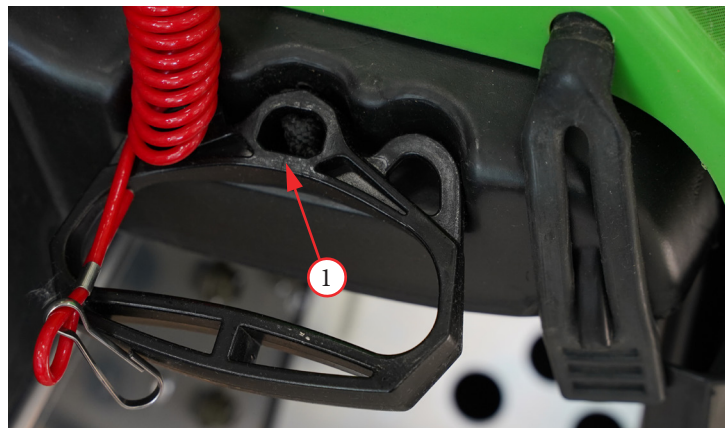

Модель WD160

Фото 9. Рукоятка ручного запуска.

## 5 ВОЖДЕНИЕ СНЕГОХОДА

Перед началом движения на снегоходе поставьте обе ноги на подножки и держите руль обеими руками. После запуска двигателя дайте ему прогреться на нейтральной передаче в течение нескольких минут. После того, как двигатель хорошо прогреется:

- для модели WD150 удерживая рычаг тормоза 2 (фото 2.2), переведите рычаг переключения передач в положение «F», затем плавно отпустите рычаг тормоза 2 и слегка нажмите на рычаг акселератора 6, снегоход начнет постепенно двигаться;
- для модели WD160 плавно отпустите рычаг тормоза 2 и слегка нажмите на рычаг акселератора 6, снегоход начнет постепенно двигаться.

Скорость снегохода регулируется нажатием на рычаг акселератора 6. Во время первой поездки двигайтесь на низкой скорости, чтобы обеспечить безопасность. Знакомство со снегоходом и обучение приемам вождения следует проводить на ровной местности. Чтобы выполнить разворот или крутой поворот, поверните руль в нужном направлении, при этом верхняя часть тела должна одновременно наклоняться во внутреннюю сторону поворота. Нужно перенести вес тела на внутреннюю подножку снегохода, это позволит выполнять поворот более безопасно и плавно.

### **При движении в сложных условиях обязательно соблюдайте следующие меры безопасности:**

1. Сбавьте скорость перед подъездом к неровной поверхности;
2. Старайтесь избегать крутых поворотов, которые могут привести к заносу и опрокидыванию снегохода.

### **При движении в гору всегда соблюдайте следующие меры безопасности:**

1. Ехать в гору следует строго по прямой, упираясь обеими ногами в подножки и перенося вес тела на переднюю часть снегохода;
2. Старайтесь избегать движения в гору по крутым склонам с углом подъема более 10 градусов;
3. Будьте готовы быстро сойти со снегохода в любой момент.

### **При спуске со склона соблюдать следующие меры безопасности:**

1. Спускаться нужно строго по прямой, упираясь обеими ногами в подножки и перенося вес тела на заднюю часть;
2. Необходимо максимально замедлиться.



Слишком высокая скорость при спуске может привести к потере контроля над снегоходом. Управление снегоходом в нетрезвом виде запрещено. Для вашей безопасности во время вождения используйте шлем и элементы защиты.



Для модели WD150 запрещено включение задней передачи на ходу или до полной остановки снегохода – это может привести к выходу трансмиссии из строя. Задний ход можно использовать только на ровной поверхности. Будьте внимательны и осторожны, т.к. задним ходом снегоход может развить достаточно большую скорость. Включение переднего хода запрещено осуществлять, если снегоход движется назад.

## 6 ОБКАТКА СНЕГОХОДА

Для продолжительной и надежной эксплуатации снегохода, его необходимо качественно обкатать. Качественный и своевременный уход за новым снегоходом во время обкатки очень важен для долговечности двигателя. Для обкатки нового двигателя снегохода рекомендуемый период составляет примерно первые 20 часов работы или первые 500 км пробега, в зависимости от того, что наступит раньше.

### **В период обкатки соблюдайте следующие инструкции:**

1. Не допускайте работу двигателя при полностью выжатом рычаге акселератора, выжимая его примерно на 2/3 от максимального положения (контролируйте обороты двигателя, которые не должны превышать 5000 об/мин.)
2. Для притирки всех узлов трансмиссии в процессе поездки старайтесь использовать все режимы трансмиссии: вперед-нейтраль - назад (F-N-R) или вперед-нейтраль (F-N).
3. Не перегружайте снегоход по весу.
4. Перед первым использованием обязательно замените масло, которое надо выбрать в соответствии с климатическими особенностями места эксплуатации. Информацию о замене масла смотрите в разделе «Проверка и замена моторного масла».
5. Не допускайте частого и резкого ускорения или торможения, не управляйте снегоходом с постоянной скоростью в течение длительного времени. По возможности, в период обкатки, не буксируйте прицеп.
6. Кратковременное вождение с превышением скорости и вождение с переменной скоростью могут быть полезными для обкатки двигателя.
7. Замените масло после пробега первых 500 км. При замене смазочного масла в двигателе обязательно очищайте масляный фильтр и выполняйте плановое техническое обслуживание в соответствии с инструкциями периодического технического обслуживания.





В период обкатки запрещается продолжительная езда на высокой скорости, это может привести к перегреву двигателя.

## **7 ОБСЛУЖИВАНИЕ СНЕГОХОДА**

### **7.1 ОБЩИЕ ПОЛОЖЕНИЯ**

Соблюдение правил проведения технического обслуживания снегохода является основным условием обеспечения безопасности. Кроме того, это позволяет увеличить срок службы снегохода, добиться максимальной производительности, избежать поломок и получить максимальное удовольствие от вождения.

Данный раздел содержит информацию касательно регламента технического обслуживания снегохода, а также подробные инструкции по выполнению операций по техническому обслуживанию. Данная информация призвана облегчить Вам задачу поддержания снегохода в исправном состоянии. Кроме того, в данном разделе Вы найдете важную информацию о мерах предосторожности, данные по горюче-смазочным материалам, а также рекомендации по уходу.

Для безопасной, экономичной и беспроблемной эксплуатации снегохода очень важно правильно осуществлять техническое обслуживание. Проведение тщательного осмотра перед поездкой и поддержание техники в исправном состоянии особо важны, поскольку снегоход предназначен для движения по пересеченной местности. Чтобы помочь Вам осуществлять грамотное техническое обслуживание, данный раздел руководства содержит регламенты технического обслуживания. Сервисные интервалы определены, исходя из средних условий эксплуатации. Если снегоход эксплуатируется в условиях сильно пониженных температур, в гористой местности, сервисные интервалы необходимо сократить.

Регулярное обслуживание (чистка от снега и льда) воздушного фильтра имеет особое значение для обеспечения длительного срока службы двигателя.

Если снегоход опрокинулся или попал в дорожно-транспортное происшествие, обратитесь к официальному дилеру для проведения тщательной проверки всех систем и механизмов, даже если Вы сами способны выполнить некоторый ремонт.

Помните, что обязанность выполнения в полном объеме всех видов технического обслуживания лежит на Вашей ответственности. Обязательно выполняйте осмотр снегохода перед каждой поездкой и следуйте предписаниям регламента технического обслуживания, который приведен в данном разделе.



Ненадлежащее техническое обслуживание или оставленная без внимания неисправность могут стать причиной аварии, в которой Вы можете получить серьёзные травмы или погибнуть.

Невыполнение указаний по техническому обслуживанию может стать причиной серьёзной травмы или гибели на дороге.

Всегда следуйте указаниям и предостережениям, рекомендациям по осмотру и техническому обслуживанию, имеющимся в этом руководстве.

### **Ремонтные и сервисные работы проводятся:**

- на чистой технике;
- в специальной одежде и перчатках;
- в закрытом от внешних осадков помещении и при положительной температуре внутри него. Помещение для производства работ должно быть оборудовано средствами пожаротушения и иметь работоспособную систему вентиляции;
- на твёрдой ровной поверхности, которая обеспечивает надёжную установку снегохода. После установки снегохода, обязательно зафиксируйте стояночный тормоз (при наличии).

### **Перед выполнением работ на снегоходе необходимо:**

- остановить двигатель;
- в зимний период времени перемещённую с улицы технику выдержать до температуры рабочего помещения.

### **РЕКОМЕНДАЦИИ:**

1. Для удобства выполнения работ на технике можно использовать подъёмник;
2. Во время работ со снегоходом необходимо концы кабелей электропроводки отсоединить от клемм аккумулятора (первым отсоединяется провод от клеммы «-», следующий от клеммы «+»). После полного завершения работ присоедините кабели электропроводки к клеммам аккумуляторной батареи. Сначала присоединяется провод к клемме «+», затем провод к клемме «-».



Перед началом работ техника должна быть установлена на рабочем месте и надёжно закреплена во избежание возможного перемещения.



Запрещается, отмывать двигатель и другие части техники легковоспламеняющимися жидкостями типа бензин, ацетон! Для этого необходимо использовать только специальные жидкости.



Запрещается в местах проведения работ курить и пользоваться открытым огнем! Сварочные (паяльные) работы проводятся в отдельном помещении и только на демонтированных конструктивных элементах.

### **При проведении работ по обслуживанию важно соблюдать следующие меры безопасности:**

- Оксид углерода, который содержится в выхлопных газах, обладает высокой токсичностью. Если Вам требуется запустить двигатель, то это следует делать в условиях хорошей вентиляции.
- Возможно получение ожогов от контакта с горячими частями двигателя. Перед началом работ дайте двигателю и системе выпуска остыть.
- Возможно получение травм, вызванных контактом с движущимися частями. Не запускайте двигатель, если это не требуется по инструкции для данной операции.
- Внимательно ознакомьтесь с указаниями по выполнению работ, перед тем как приступить к ним и убедитесь, что в наличии имеется необходимый инструмент и Вы владеете соответствующими навыками.

## **7.2 ГРАФИК ТЕХНИЧЕСКОГО ОБСЛУЖИВАНИЯ**



Запрещается начинать эксплуатацию снегохода без проведения ТО-0.

Снегоход необходимо обслуживать через определенные промежутки времени – либо по заданному пробегу (км), либо через определенные промежутки времени после продажи, в зависимости от того, что наступит раньше. Перед техническим обслуживанием следует произвести его тщательную очистку. Табличные знаки означают следующее: О - осмотреть, отрегулировать, смазать; Ч - очистить; З - заменить.

Периодичность проверки систем	Одометр (км)						Примечание
	100 (1 месяц)	1000 (3 месяца)	1500 (6 месяцев)	2000 (12 месяцев)	2500 (18 месяцев)	3000 (24 месяца)	
Топливная система		○	○	○	○	○	
Дроссельная заслонка	○	○	○	○	○	○	
Воздушный фильтр		○	○	○	Замена каждые 600 км или 1 год (в зависимости от того, что наступит раньше)		
Моторное масло	3		3		3		Менять каждые 600 км
Свеча зажигания	○	○	○	3	○	3	
Радиатор			○	○	○	○	
Масленный фильтр	ч		○		Замена каждые 600 км или 1 год (в зависимости от того, что наступит раньше)		
Зазор клапанов	○	○	○	○	○	○	
Цепь привода	○	○	○	○	○	○	
Тормоз		○	○	○	○	○	
Тормозные колодки		○	○	○	○	○	Замените при необходимости

Периодичность проверки систем	Одометр (км)						Примечание
	100 (1 месяц)	1000 (3 месяца)	1500 (6 месяцев)	2000 (12 месяцев)	2500 (18 месяцев)	3000 (24 месяца)	
Фара, задний фонарь		○	○	○	○	○	Проверяйте каждый месяц
Передняя подвеска	○	○	○	○	○	○	Проверяйте каждые 6 месяцев
Рулевая система			○	○	○	○	
Крепежные соединения	○	○	○	○	○	○	Проверяйте каждый месяц
Резиновая гусеница	○	○	○	○	○	○	Проверяйте каждые 3 месяца
Масло в редукторе	○	3	○	3	○	3	

## 8 ОСНОВНЫЕ ОПЕРАЦИИ ТЕХНИЧЕСКОГО ОБСЛУЖИВАНИЯ

В данном руководстве приведены обязательные процедуры технического обслуживания, которые необходимо выполнять пользователю снегохода самостоятельно, либо с привлечением сервисных работников, обладающих профессиональной подготовкой в области технического обслуживания техники.

### **ВНИМАНИЕ!**

Изношенные и поврежденные детали подлежат обязательной замене!

## 8.1 ТОПЛИВНАЯ СИСТЕМА

Двигатель снегохода работает на неэтилированном бензине с октановым числом не ниже 92.

Использование топлива с низким октановым числом может вызвать «прострелы» или появление детонационных стуков, что может привести к выходу двигателя из строя. Незначительные детонационные стуки, проявляющиеся при высоких нагрузках двигателя, не являются поводом для беспокойства.

Если при работе двигателя на постоянных оборотах с нормальной нагрузкой слышны металлические детонационные стуки, поменяйте марку используемого бензина. Если и после этого детонационные стуки не прекратились, обратитесь к официальному дилеру. Запрещается использовать недоброкачественный или загрязненный бензин. Не допускайте попадания в топливный бак грязи, пыли или воды.

### Проверка топливной системы, и процедура дозаправки



Бензин огнеопасен и взрывоопасен. Работая с топливом, Вы можете получить серьезные ожоги и травмы. Остановите двигатель и не приближайтесь к топливу с источниками тепла, искр и открытого пламени. Все работы с бензином следует проводить на открытом воздухе.

1. Перед заправкой Вашего снегохода, проверьте топливные шланги и фильтр на предмет утечек, повреждений, трещин или износа.
2. Замените топливные шланги и фильтр, если это необходимо.
3. Открутите крышку бака 11 (фото 2.2) и заправьте топливный бак бензином, пока количество топлива не достигнет уровня, примерно на 5 см ниже заливной горловины бака.
4. Плотнo закрутите крышку бака и протрите поверхность куском чистой ткани.



## 8.2 ОБСЛУЖИВАНИЕ АКУМУЛЯТОРНОЙ БАТАРЕИ И ПРЕДОХРАНИТЕЛЯ

Для проведения работ с батареей и предохранителем электрической проводки необходимо выполнить предварительные операции.

**На модели WD150 необходимо снять сиденье, для чего:**

- выкрутите болт 1 (фото 10) крепления задней крышки сиденья 2;
- отожмите рычаг фиксатора 3 замка 4;
- потянув вверх за заднюю часть сиденья, выведите из зацепления шток спереди сиденья и снимите сиденье с установочного места.



Фото 10. Снятие сиденья на модели WD150: 1 – болт; 2 – задняя крышка сиденья; 3 – рычаг фиксатора замка; 4 – замок.

**Для модели WD160 необходимо поднять вверх крышку моторного отсека, для чего:**

- снять резиновые фиксаторы 1 (фото 11);
- снять штифт с кабелем 2 с аварийной кнопки;
- поднять крышку моторного отсека 3 вверх и вперед, до откидывания и удержания внутренним тросом.

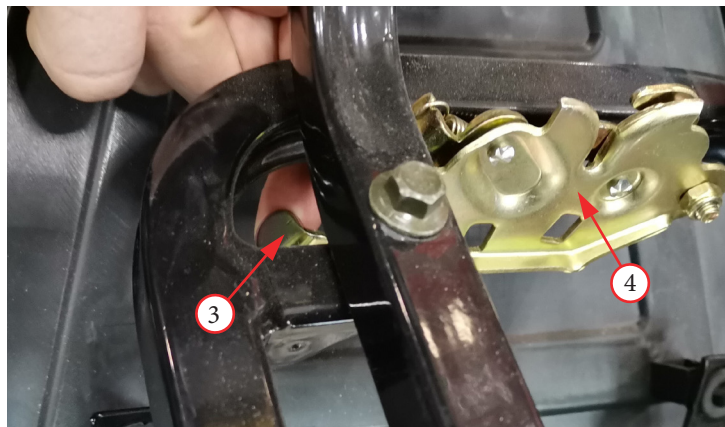
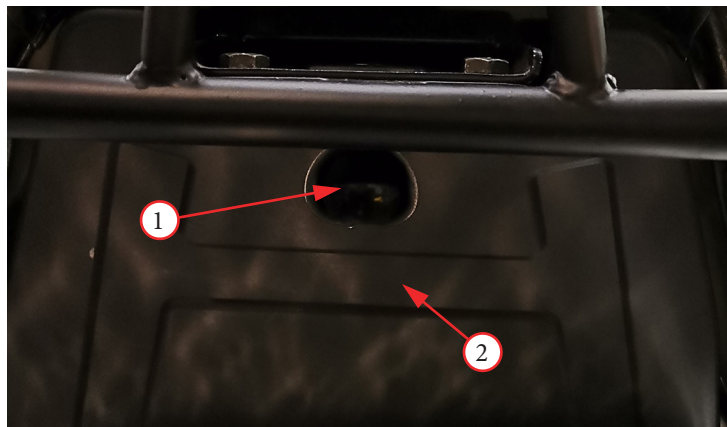

Фото 11. Снятие сиденья на модели WD160: 1 – резиновые ремни крепления; 2 – кабель с пластмассовым штифтом; 3 – крышка моторного отсека.



Фото 12. Снятие аккумуляторной батареи.

### **Обслуживание батареи**

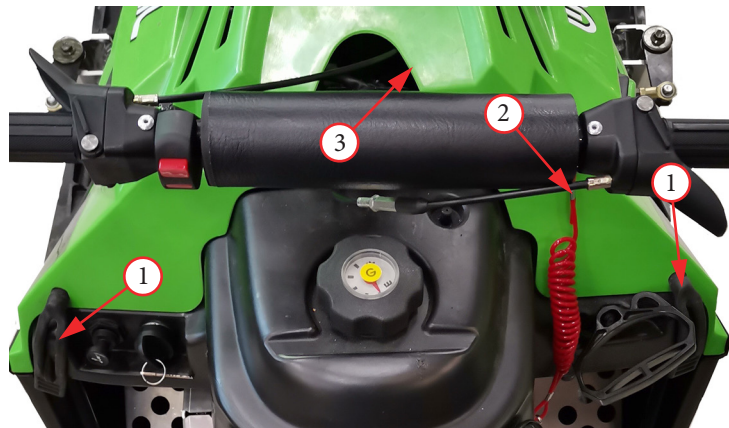
На снегоходе используется аккумуляторная батарея 1 (фото 12) напряжением 12 Вольт и емкостью 9 Ампер-часов (12V9Ah).

Если снегоход длительное время не используется, снимите аккумуляторную батарею 1, чтобы уменьшить ее разряд. Сначала снимите резиновые крепежные ремни 3, далее снимите минусовой провод, а затем плюсовой. При установке аккумуляторной батареи выполните подключение в обратном порядке: сначала плюсовой провод, затем минусовой. После полной зарядки аккумуляторной батареи храните ее в темном проветриваемом помещении. Если аккумуляторная батарея осталась на снегоходе, следует отсоединить минусовой провод.

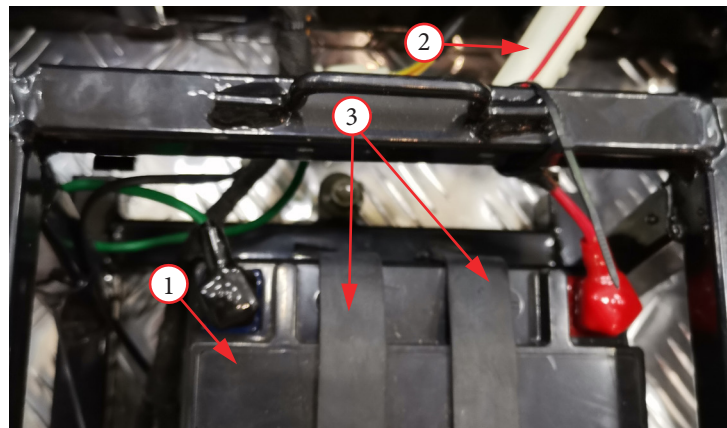
Регулярно снимайте минусовой провод и очищайте плюсовые и минусовые зажимы. В случае замены используйте аккумулятор-

ную батарею с аналогичными характеристиками. При необходимости зарядите аккумуляторную батарею с помощью сертифицированного зарядного устройства током заряда, равным 0,1 от емкости батареи (900 мА).

### **Предохранитель**

Во избежание возгорания, вызванного коротким замыканием в электрической проводке, в снегоходе используется предохранитель номиналом 15А, который расположен в пластмассовом пенале 2. В случае выхода из строя предохранителя следует вскрыть пластмассовый пенал 2 и заменить его аналогичным по размеру с таким же номиналом.

### **ВНИМАНИЕ!**

Запрещается устанавливать предохранитель мощнее номинального! Это может привести к повреждению электрической проводки и выходу из строя электрических компонентов.

## 8.3 ВОЗДУШНЫЙ ФИЛЬТР

Правильное и своевременное техническое обслуживание воздушного фильтра является чрезвычайно важным для снегохода. Загрязненный, влажный, забитый снегом и льдом, изношенный воздушный фильтр позволит разным веществам беспрепятственно попадать в двигатель, а также может ограничивать попадание воздуха в карбюратор. К воздушному фильтру снегохода предъявляются особые требования. Для замены используйте только оригинальный фильтрующий элемент, предназначенный именно для модели Вашего снегохода и регулярно проводите очистку фильтр-сетки.

Фильтрующий элемент воздушного фильтра подлежит более частому обслуживанию или замене при эксплуатации техники во влажных условиях и в условиях снежных бурь и вьюг.

Пренебрежение процедурами по уходу за фильтрующим элементом может привести к износу или повреждениям двигателя, дорогостоящему ремонту, падению мощности двигателя, появлению нагара на клапанах и загрязнениям свечи зажигания.

Правильное и своевременное обслуживание воздушного фильтра позволит обеспечить продолжительную и безотказную службу двигателя, а также избежать дорогостоящего ремонта, потери мощности, чрезмерного расхода топлива и прочих поломок.

### Обслуживание воздушного фильтра (общие положения)

1. Освободите доступ к корпусу воздушного фильтра.
2. Воздушный фильтр расположен:
  - на модели WD150, за боковым пластиковым обвесом снегохода;
  - на модели WD160, под моторной крышкой расположена сетка воздушного забора.
3. Освободите крепление воздушного фильтра 1 (фото 13) либо сетки 2 и снимите их из установочного места.
4. Произведите очистку сетки 2 от грязи, снега и льда, либо замените фильтр 1. Тщательно протрите внутреннюю поверхность корпуса воздушного фильтра от загрязнений и влаги.
5. Установите сетку фильтра 2 или воздушный фильтр в сборе 1 на посадочное место и закрепите.

### **ВНИМАНИЕ!**

Неправильная установка воздушного фильтра может привести к попаданию снега и влаги в смесительную систему, что может привести к проблемам при запуске двигателя, и выходу его из строя.

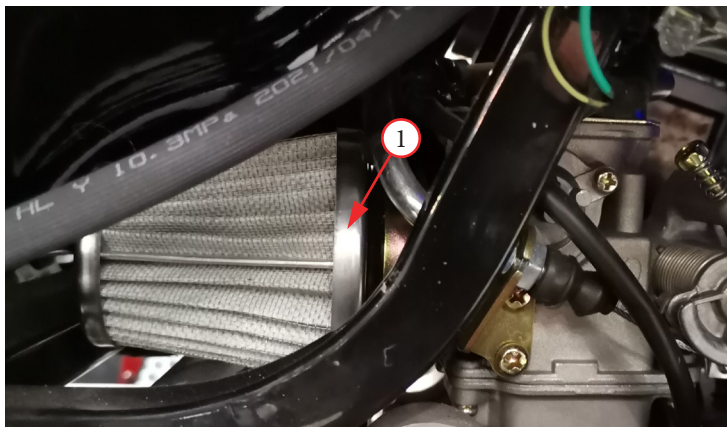

Модель WD150

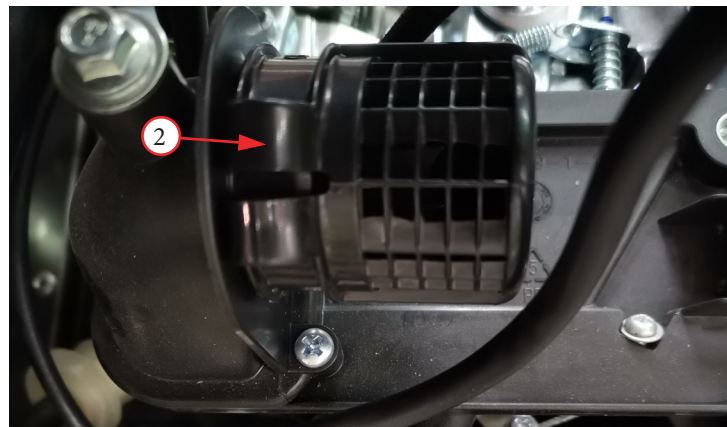

Модель WD160

Фото 13. Обслуживание воздушного фильтра - 1 (сетки - 2).

## 8.4 СВЕЧА ЗАЖИГАНИЯ

Модель снегохода	Тип свечи	Зазор между электродами, мм
WD150	A7RTC или C7HSA	0,6 - 0,7
WD160	F7TC или BPR6ES	0,6 - 0,8

Использование свечи зажигания с неверным калильным числом или неправильным зазором может привести к выходу двигателя из строя. Применение некоторых типов свечей зажигания не резисторного типа может вызвать неисправность системы зажигания.

На снегоходах могут применяться свечи с иридиевым покрытием центрального электрода и платиновым покрытием бокового электрода.

При обслуживании свечей зажигания свечи с иридиевым покрытием центрального электрода и платиновым покрытием бокового электрода соблюдайте следующие правила:

- Запрещается проводить чистку свечей механическим способом. Если электроды покрыты отложениями или грязью, замените свечу.
- Для проверки зазора между электродами используйте только проволочный шуп. Не используйте плоские щупы. Это может привести к повреждению иридиевого и платинового покрытия электродов.
- Запрещается регулировать зазор между электродами. Если зазор не соответствует требованиям, замените свечу.

### Осмотр и замена свечи зажигания

1. Снимите свечной колпачок высоковольтного провода со свечи зажигания.
2. Удалите загрязнения вокруг свечи зажигания и из свечного колодца любым удобным способом. Например, продуйте свечной колодец сжатым воздухом.
3. Выкрутите свечу зажигания при помощи свечного ключа соответствующего размера.
4. Ориентируясь на фото 14, оцените состояние свечи. Если используется новая свеча, необходимо совершить пробную поездку до проведения проверки. На проявление цвета потребуется некоторое время.

Нормальная свеча (светло-коричневый центр)	Переобогащенная смесь (черный матовый нагар)	Обедненная смесь (белый центр)	Загрязненная свеча (черный маслянистый нагар)
			

Фото 14. Состояния свечей зажигания.

На фото 14 видно четыре основных состояния свечи зажигания (слева направо):

- Нормальная/чистая свеча зажигания имеет светло-коричневый центр и не имеет видимых следов износа вокруг электрода.
- Полностью черная, без блеска, свеча зажигания говорит о том, что двигатель работает на обогащенной смеси, то есть количество топлива в поступающей смеси выше необходимого. Работа двигателя на богатой смеси не так губительна для двигателя, как на бедной, но также сказывается на производительности и надежности. Произведите настройку качества смеси как можно скорее, не откладывая данную процедуру.
- Свеча зажигания с ярким белым центром указывает на то, что двигатель работает на обедненной смеси, то есть количество



топлива в поступающей смеси существенно ниже необходимого. Эксплуатация снегохода на бедной смеси – губительна для двигателя, так как приводит к повышенной температуре в камере сгорания и детонации, а также чревата прогаром клапанов или поршня. Срочно требуется регулировка качества смеси. Если Ваша свеча выглядит так, обратитесь к дилеру.

- Свеча темно-коричневого или черного цвета, с маслянистым блеском, говорит о загрязнении свечи маслом. Такое состояние свечи говорит о неисправности, в результате которой масло попадает в цилиндр и сгорает вместе с топливом. Подобная неисправность также может сопровождаться густым белым (сизым) дымом из выхлопной трубы. Наличие масла в камере сгорания – не редкость, однако если Вы неоднократно сталкиваетесь с подобной проблемой – обратитесь к дилеру.
5. Если свеча имеет нормальный цвет, переходите к шагу 7. Если свеча загрязнена, перейдите к шагу 6.
  6. Если свеча замаслена или на ней отложились продукты сгорания, и нет возможности заменить ее на месте, можно попробовать ее очистить. Например, прокалить на открытом огне или воспользоваться растворителем с высокой температурой возгорания. В крайнем случае, можно также использовать щетку из мягкой проволоки или похожий инструмент. Не рекомендуется использовать наждачную бумагу, т.к. велика вероятность повреждения электрода, что может привести к повышенному нагарообразованию. Очистку свечи следует применять только в экстренных случаях. При первой же возможности, замените свечу на новую.
  7. Осмотрите электроды на предмет износа и отложений, уплотнительную шайбу на предмет повреждений и изоляцию на предмет трещин. При обнаружении неисправностей произведите замену.
  8. Проверьте зазор «А» (фото 15) между электродами с помощью проволочного щупа. Если зазор не соответствует требованиям, замените свечу на новую. Рекомендованный зазор: 0,6 - 0,8 мм (в зависимости от типа свечи).



Фото 15.  
Зазор свечи зажигания - А.

9. Перед установкой свечи на место, убедитесь в том, что резьба свечи очищена от грязи. Чтобы избежать перекоса / повреждения резьбы, вкрутите свечу на место вручную.
10. Используйте свечной ключ соответствующего размера, чтобы надежно затянуть свечу зажигания:
  - При установке старой свечи: на  $\frac{1}{8}$  оборота после вкручивания рукой до упора.
  - При установке новой свечи ее затяжку следует проводить в два этапа, во избежание отворачивания:
    - а) сначала, затяните свечу:

NGK: на ½ оборота после вкручивания рукой до упора.

DENSO: на 1 оборот после вкручивания рукой до упора.

б) далее ослабьте затяжку свечи.

в) затем снова доверните свечу: на ¼ оборота после закручивания рукой до упора.

11. Установите свечной колпачок высоковольтного провода на свечу зажигания.

## 8.5 ПРОВЕРКА МОТОРНОГО МАСЛА

Моторное масло является важным фактором, влияющим на производительность и срок службы двигателя. В двигатель снегохода на заводе заливается масло типа SAE 5W-30 SZ для бензиновых двигателей. Вы можете заменить масло в соответствии с климатическими особенностями эксплуатации техники. Вязкость масла можно подобрать в зависимости от климата по схеме, приведенной на рисунке 16.



Рисунок 16. Схема для выбора моторного масла.

Используя моторное масло с рекомендованными характеристиками, а также регулярно проводя проверку уровня, долив и замену масла, Вы сможете добиться максимального срока службы двигателя.

Даже самое качественное масло имеет ограниченный срок службы. Эксплуатация двигателя на старом или грязном моторном масле, а также при недостаточном его уровне, приведет к выходу двигателя из строя.

### **ВНИМАНИЕ!**

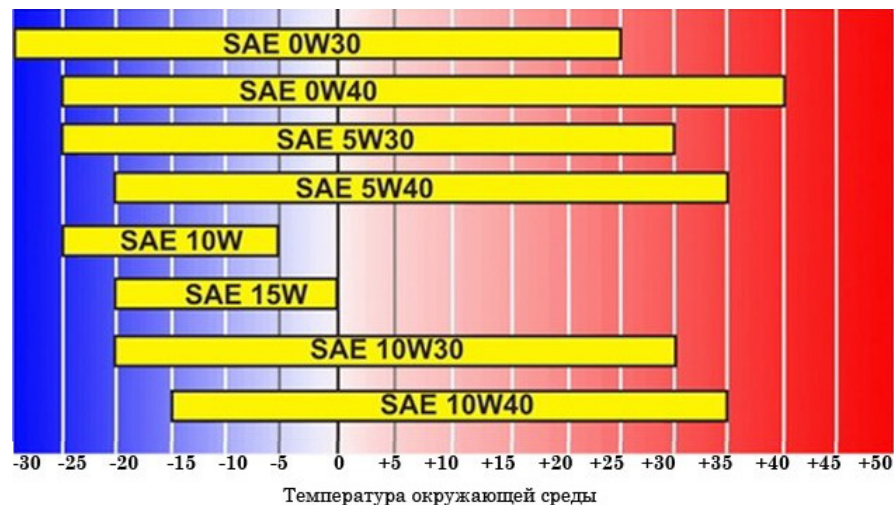
Проверка уровня масла, его долив и замена производятся только при установке снегохода на ровной и твердой поверхности. Это исключит ошибки при контроле уровня масла. Использование грязного или загрязненного масла может привести к поломке двигателя!

Классификация по методике API	SG или выше, исключая масла, маркированные на круглой этикетке API как энергосберегающие
Вязкость моторного масла	SAE 5W30
Вязкость трансмиссионного масла	SAE 80W-90

Вы должны слить все отработанное масло из двигателя, прежде чем добавлять новое масло. При необходимости очистите масляный канал двигателя перед заливкой нового масла.

Обращайтесь с отработанным маслом надлежащим образом, не выбрасывайте отработанное масло в мусорные баки, не сливайте его на землю и не сливайте в воду.

#### **Проверка уровня масла**

Проверку уровня масла необходимо проводить на «холодном» двигателе, т.е. либо до заводки, либо после выключения двигателя и ожидания в течении 5-10 минут.

Проверяйте уровень масла перед каждой поездкой. Поставьте снегоход на ровную горизонтальную поверхность. Выкрутите щуп 1 (фото 17) и протрите его от масла. Вставьте его в заливную горловину 2, НЕ ЗАКРУЧИВАЙТЕ ЩУП В ГОРЛОВИНУ. Вытащите щуп и проверьте уровень масла. Уровень масла должен находиться между отметками «МАКСИМУМ» и «МИНИМУМ». При необходимости долейте необходимое количество масла, контролируя уровень по щупу. Масло не переливайте выше максимального уровня. Недостаток или избыток масла ухудшит работу двигателя и приведет к его поломке.



Фото 17. Проверка уровня масла в двигателе.

## 8.6 ЗАМЕНА МАСЛА В ДВИГАТЕЛЕ И РЕДУКТОРЕ

### Замена масла в двигателе

Для обеспечения полного слива отработанного масла поставьте снегоход на ровную горизонтальную поверхность. Прогрейте двигатель. Открутите щуп уровня моторного масла 1 (фото 17) и с помощью гаечного ключа сливную пробку 3 (фото 18). После полного слива основного количества масла открутите масляный фильтр радиатора 4 (для модели WD150). Дождитесь полного слива масла. Установите обратно масляный фильтр радиатора, либо новый фильтр, если подошел срок замены (замена масляного фильтра производится один раз в 1200 км или 1 раз в год, в зависимости от того, что наступит раньше). Затяните сливную пробку 3 с моментом 20 Н·м.

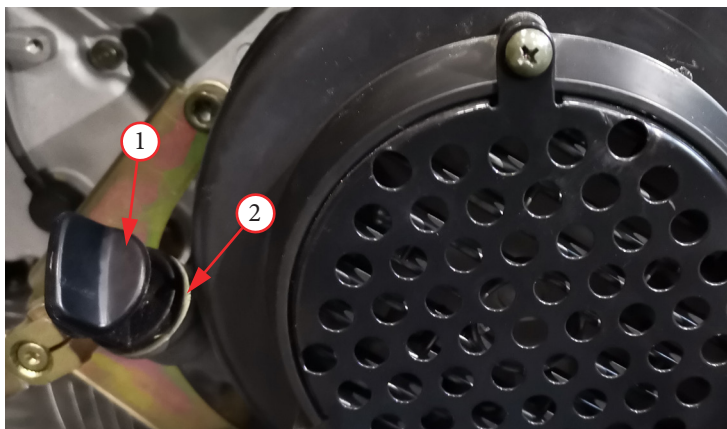
Залейте в горловину двигателя 2 (фото 17) масло рекомендованного типа до необходимого уровня (объем: 0,95 литра). Запустите двигатель и дайте ему поработать 3-5 минут на холостом ходу. Через 2-3 минуты после остановки двигателя убедитесь, что уровень масла находится между отметками «МАКСИМУМ» и «МИНИМУМ». При необходимости долейте масло до отметки «МАКСИМУМ». Проверьте двигатель на отсутствие протеканий.



Фото 18. Замена моторного масла.

### Замена масла в редукторе

Замену масла в редукторе рекомендуется производить в теплом помещении, чтобы масло из сливного отверстия вытекало самоотеком.

Для быстрого и полного слива отработанного масла из редуктора необходимо отсоединить двигатель и гусеницы, так как сливное отверстие бака редуктора 6 (фото 19) расположено над гусеницей. Прогрейте двигатель. Поставьте емкость для сбора масла под редуктор. Отвинтите сливную пробку 6 и заглушку 5 отверстия для заливки масла с помощью гаечного ключа. Слейте все масло из редуктора. Очистите сливную пробку 6 и закрутите ее на место с моментом 20 Н·м. Залейте 0,75 литра (750 мл) трансмиссионного масла (SAE 80W/90) в отверстие для заливки масла и закрутите на место уплотнительный болт 5 с моментом 20 Н·м. Во время эксплуатации снегохода проверяйте редуктор двигателя на возможную утечку масла. Работа двигателя при отсутствии масла в редукторе может привести к его повреждению.

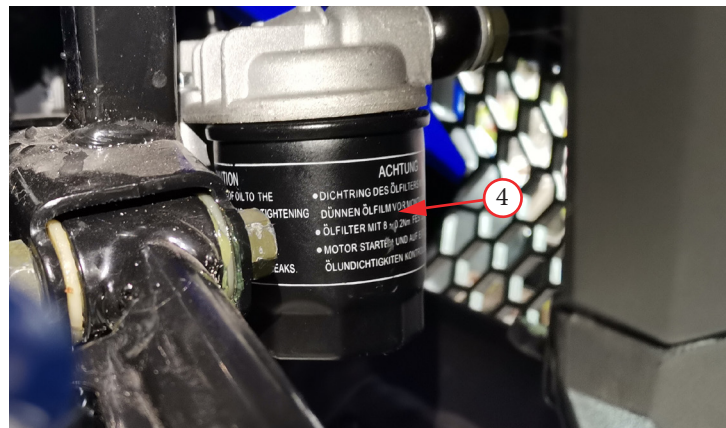
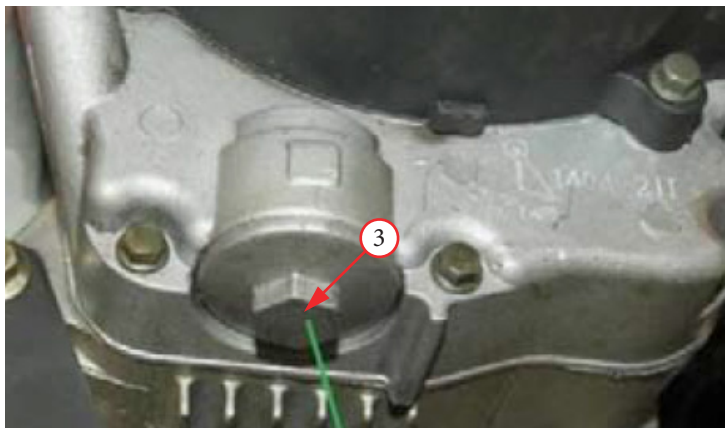

Фото 19. Замена масла в редукторе.

## 8.7 ПРОВЕРКА И РЕГУЛИРОВКА ЦЕПИ

Натяжка, чистка, а также качественный уход за цепью – это одни из наиболее важных аспектов, связанных с обслуживанием снегохода. Ведь несвоевременное обслуживание цепи в конечном итоге приведет к тому, что начнут стираться зубья звезд, а это уже может привести к залипанию роликов, растяжению или провисанию цепи. Важно запомнить – цепь, за которой долгое время не ухаживали, может очень легко порваться, причем по ходу Вашей езды. Срок службы приводной цепи зависит от её правильной смазки и регулировки, а также стиля езды. Неправильное обслуживание может привести к преждевременному износу или повреждению приводной цепи и/или приводных звезд снегохода. Выполняйте эти работы чаще, если техника эксплуатируется в грязных и влажных условиях, при продолжительных очень низких температурах.

Перед тем, как производить обслуживание приводной цепи, установите снегоход на ровной поверхности и заглушите двигатель. Переведите коробку передач в нейтральное положение (при наличии). Дайте остыть двигателю и выхлопной системе. Для проведения осмотра, а также выполнения регламентного технического обслуживания, снятие цепи не требуется. Для получения доступа к цепи необходимо:

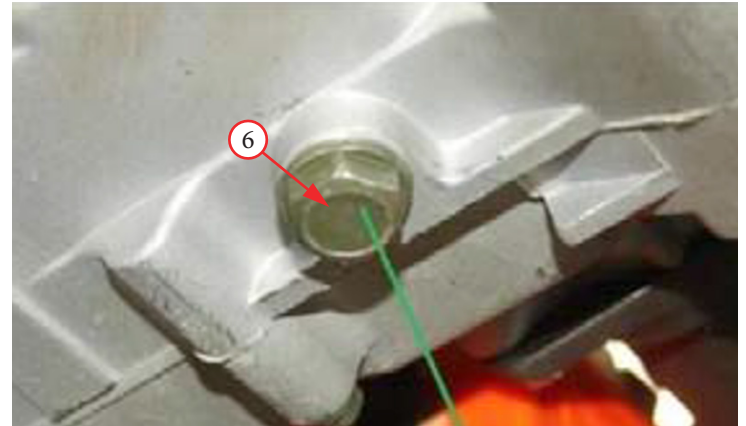
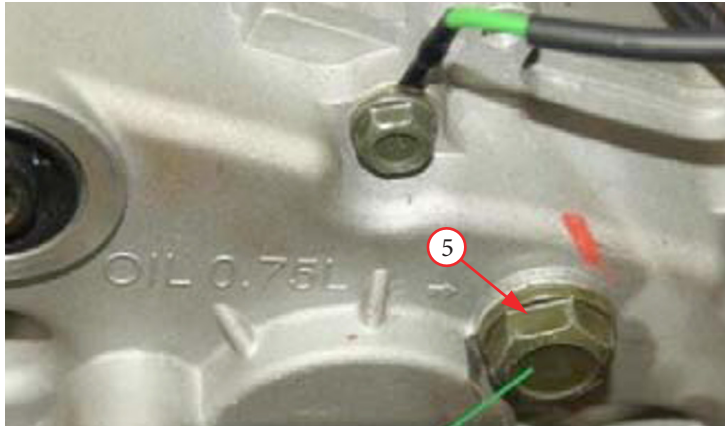
- для модели WD150 выкрутить болт и снять крышку с правой стороны снегохода, которая закрывает доступ к механизму цепной передачи;



- для модели WD160 выкрутить болты и снять с левой стороны снегохода пластиковую облицовку и металлическую крышку, которая закрывает доступ к механизму.



Никогда не ремонтируйте приводную цепь при работающем двигателе, так как это может привести к серьезной травме и даже гибели! Перед проверкой цепи убедитесь, что двигатель выключен.

Проверка приводной цепи и состояния звезд (для модели WD150)

Долговечность цепи зависит от ее надлежащей смазки и регулировки. Цепной привод снегохода (фото 22) состоит из:

- тормозного диска 1;
- тормозного суппорта 2;
- ведущей звездочки 3;
- приводной цепи 4;
- звездочки натяжителя цепи 5;
- механизма регулировки натяжения цепи 6;
- ведомой звездочки 7.

Перед регулировкой натяжения цепи протрите цепь от загрязнений. Для регулировки натяжения цепи необходимо ослабить гайку механизма регулировки 6, выполнить регулировку натяжения цепи (при предварительном натяге 5 кг, изгиб цепи по вертикали должен быть не более 10-15 мм, как показано стрелкой на фото 22). Затяните гайку регулировочного механизма 6 с моментом 20 Н·м.

#### **Проверка состояния цепной передачи:**

1. Поставьте снегоход на ровную поверхность, переведите рычаг переключения передач (для модели WD150) в нейтральное положение.
2. Проверьте величину изгиба цепи.
3. Перемещайте снегоход вперед и назад, проверьте изгиб приводной цепи, он должен оставаться неизменным.
4. Проверьте зубья звездочки на предмет возможного износа или повреждений.
5. Если цепная передача или звездочки имеют чрезмерный износ или повреждения, их следует заменить. Никогда не используйте новую цепь с изношенными звездочками, это приведет к быстрому износу цепи.



## Смазка

Для цепи снегохода следует использовать специальную низкотемпературную смазку. Каждая часть цепи должна быть пропитана, чтобы смазка проникла между соединениями пластин, шпонок, кулачков и роликов.



Фото 22. Проверка и регулировка цепи.



Рисунок 23. Вид зубьев звездочки.

## 8.8 РЕГУЛИРОВКА НАТЯЖЕНИЯ РЕЗИНОВОЙ ГУСЕНИЦЫ

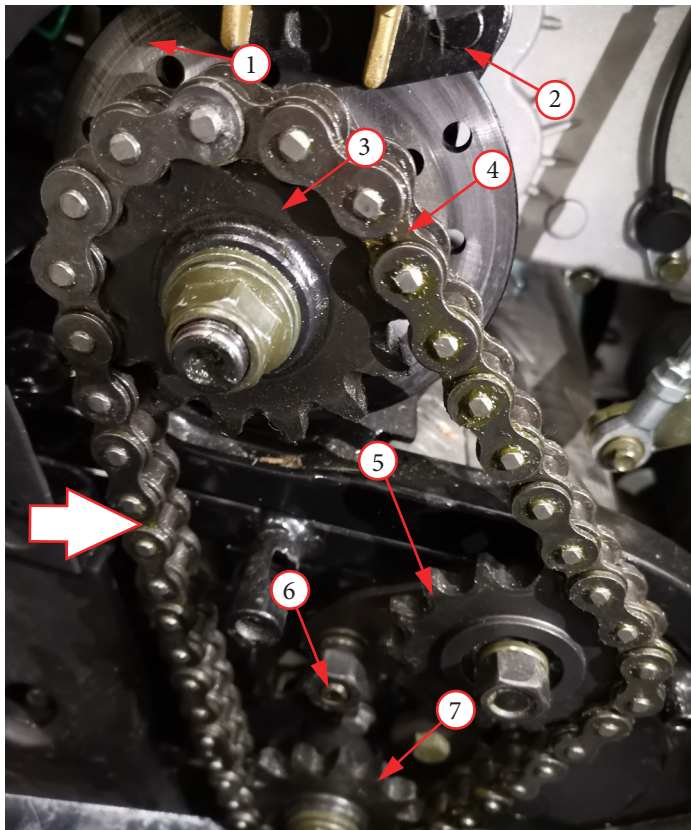
Регулировка натяжения гусеницы выполняется в два этапа.

**Первый этап** – это подготовка перед регулировкой.

Очистите гусеницу и механизм зацепления от загрязнений, снега и льда. Для этого можно снять резиновую гусеницу с рамы снегохода. Проверьте износ металлических накладок ползуна. Проверьте целостность роликов и плавность их вращения. При необходимости произведите замену неисправных частей.

**Второй этап** – это регулировка натяжения гусеницы.

Установите гусеницу, проверьте и отрегулируйте натяжение.

### **Для регулировки натяжения на модели WD150:**

- ослабьте фиксирующий болт натяжителя 1 (фото 24), затем закрутите контргайку 5 и гайку натяжителя 4;
- вращая гайки регулятора гусеницы и противооткатной группы 3, наблюдайте за натяжением гусеницы в месте, указанном стрелкой на фото 24.1. На этом месте траки не должны сильно провисать (при легком нажатии рукой прогиб должен составлять 15-20 мм);
- после регулировки затяните фиксирующий болт натяжителя 1, контргайку 5 и гайку натяжителя 4.

### **Для регулировки натяжения на модели WD160:**

- установите заднюю часть снегохода на подставку;
- ослабьте контргайку 2 (фото 24.2) фиксирующую болт натяжителя 1;
- вращая болт натяжителя 1 отрегулируйте натяжение гусеницы. Зазор «Б» между гусеницей 4 и направляющей скольжения 3 при легком нажатии от руки на гусеницу вниз по стрелке (фото 24.2) должно составлять 30-35 мм.
- законтрите гайкой 2 положение болта натяжителя 1;
- произведите аналогичную регулировку с другой стороны;
- снимите снегоход с подставки.



Фото 24.1 Регулировка гусеницы на модели WD150.



Фото 24.2 Регулировка гусеницы на модели WD160.

**Примечание:** одинаковая регулировка должна выполняться на левом и правом регуляторе, чтобы соблюдалась равномерность установки гусеницы (установка без перекосов). С помощью линейки проверьте правильность регулировки. Размер «А» от контргайки до торца регулировочного болта с левой и с правой стороны должен быть одинаковым.

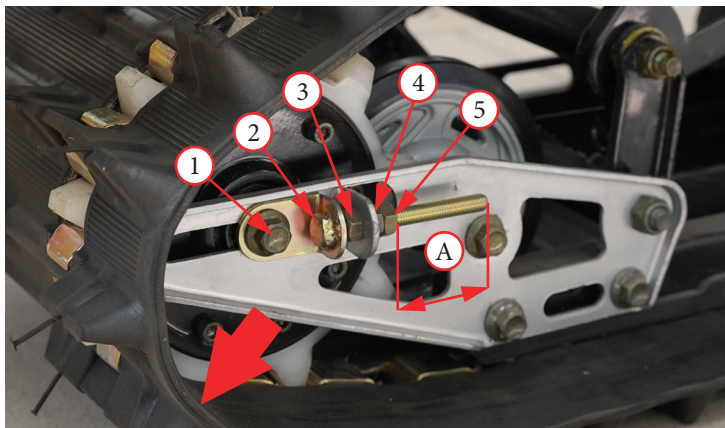
Основные характеристики перетянутой гусеницы: снегоход «резко» трогается с места, «резко» разгоняется; двигатель перегревается в обычных условиях эксплуатации; интенсивный износ накладок ползуна; снегоход движется с затруднением и резко останавливается.

## 8.9 РЕГУЛИРОВКА ХОДА ТРОСА РЫЧАГА АКСЕЛЕРАТОРА

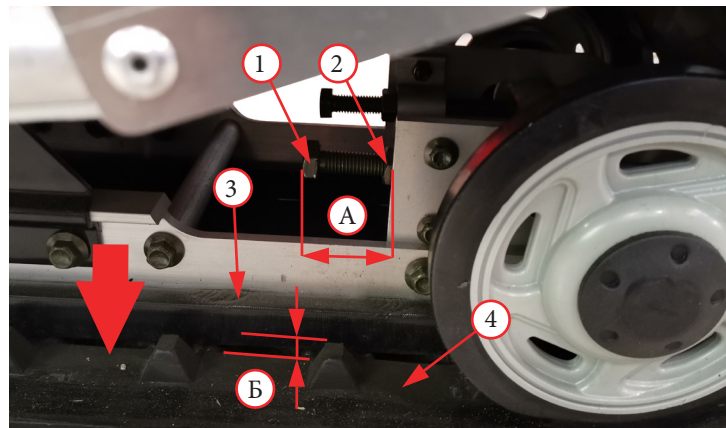
### Проверка свободного хода

Рычаг акселератора 5 (фото 5) должен иметь свободный ход «А», который составляет 3-5 мм. При эксплуатации трос акселератора может растягиваться и его необходимо контролировать и регулировать до этого значения.

**Регулировка хода акселератора на моделях WD 150 и WD 160 (см. фото 25) производится на тросе в передней части снегохода, у руля.**

1. Сдвиньте резиновый грязезащитный колпачок 3 по тросу вверх.
2. Расконтрите гайку 1.
3. Вращая регулировочную гайку 2, подтяните, либо ослабьте натяжение троса.
4. Удерживая гайку 2, законтрите гайку 1 и установите на место колпачок 3.
5. Проверьте работу рычага акселератора.

**На модели WD 150, при невозможности регулировки хода спереди на тросе (если трос вытянулся), когда возможности регулировки исчерпаны, можно произвести регулировку на карбюраторе в моторном отделении (см. фото 26).**

1. С помощью регулятора на тросе (фото 25) максимально расслабьте натяжение, расконтрите гайку 1 и закрутите максимально гайку 2.
2. Снимите левую боковую пластиковую защиту снегохода.
3. Сдвиньте резиновый грязезащитный колпачок 3 (фото 26) по тросу вниз.
4. Расконтрите гайку 2.
5. Вращая регулировочный винт 1 натяните трос до момента, пока свободный ход ручки акселератора не достигнет значения примерно в 5-7 мм.
6. Удерживая винт 1, законтрите гайку 2 и установите на место колпачок 3.
7. Дальнейшую регулировку проведите на тросе (фото 25) как указано выше.
8. Проверьте работу рычага акселератора.
9. Установите боковую пластиковую защиту на снегоход.



Фото 25. Регулировка хода троса акселератора на моделях WD 150 и WD 160



Фото 26. Регулировка хода троса акселератора в моторном отделении модели WD 150.

## 9 ОЧИСТКА СНЕГОХОДА

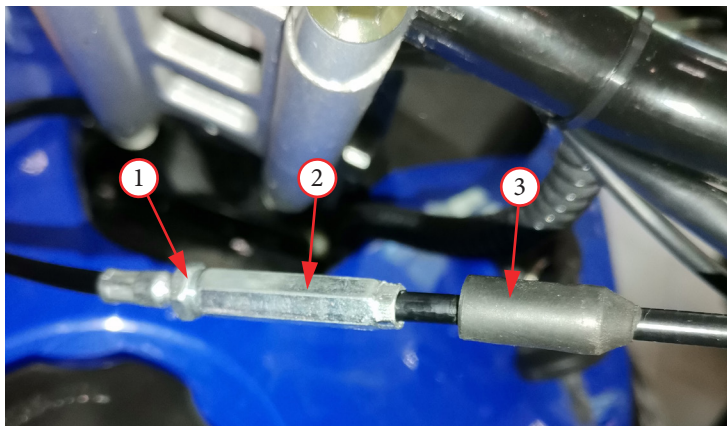
### Очистка снегохода

Не применяйте жёсткие очищающие средства и химические растворители, которые способны повредить металл, окрашенные поверхности и пластиковые детали техники.

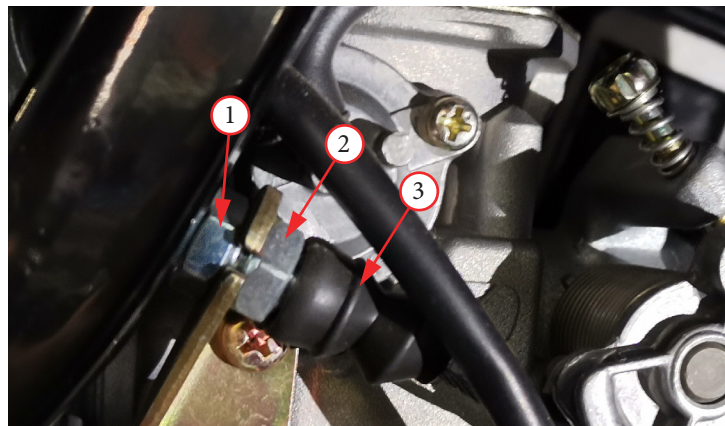
Перед проведением очистки дайте двигателю и системе выпуска остыть.

Для мойки снегохода рекомендуется применять садовый шланг. Струя воды под высоким давлением на автомойке или из мойки высокого давления способна повредить некоторые компоненты. Вода под давлением способна проникнуть в уплотнения осей подвески, подшипники рулевой колонки, вытесняя смазку и заноса грязь.

Если для чистки используется струя воды под давлением, избегайте ее попадания на следующие части снегохода:

- замок зажигания, выключатели электрооборудования, карбюратор, подшипники рулевой колонки. Это может их повредить.



Перед началом работ техника должна быть установлена на ровном месте и надежно закреплена от возможного перемещения.

## **ВНИМАНИЕ!**

Вода или воздух под высоким давлением могут повредить некоторые части снегохода. Никогда не мойте снегоход с включенным двигателем. Всегда смазывайте приводную цепь после мойки и полного высыхания техники.

### **Мойка снегохода с применением мягкого моющего средства**

1. Тщательно смойте грязь с снегохода слабой струей холодной воды.
2. Наполните ведро холодной водой. Добавьте мягкого моющего средства, например, средства для мытья посуды либо специального средства, предназначенного для мытья автомобилей или мотоциклов.
3. Промойте снегоход губкой либо мягким полотенцем.
4. По мере мытья осматривайте снегоход на предмет наличия сильных загрязнений. При необходимости используйте мягкий очиститель / обезжириватель, предназначенный для удаления сильных загрязнений.
5. Для очистки рамы не применяйте металлизированную губку. Это может привести к повреждению поверхности рамы.
6. Промойте снегоход большим количеством воды для удаления остатков моющего средства.
7. Протрите технику ветошью либо мягким полотенцем.
8. Смажьте приводную цепь. Это предохранит ее от коррозии.
9. Запустите двигатель и дайте ему несколько минут поработать на холостом ходу. Нагрев двигателя поможет удалить влагу.
10. В качестве меры предосторожности, некоторое время после мойки снегохода следует двигаться с низкой скоростью и выполнить несколько циклов торможения. Это способствует восстановлению эффективности тормозов.
11. После мойки возможно запотевание внутренней поверхности рассеивателей фар. Через некоторое время запотевание должно исчезнуть.

### **Смазка после очистки**

Для предотвращения развития ржавчины и коррозии после мытья снегохода необходимо выполнить определенные действия.

Вымыв и высушив снегоход, необходимо защитить открытые металлические поверхности от коррозии нанесением ингибитора коррозии. Сняв и тщательно промыв в негорючем растворителе приводную цепь и звездочки, нанесите смазку. Перед смазкой тщательно удалите с приводной цепи загрязнения и влагу.

### **Длительное хранение снегохода**

В условиях длительного хранения, более одного месяца, примите меры по поддержанию снегохода в исправном состоянии. Выполните его техническое обслуживание. Вымойте снегоход и вытрите его насухо. Натрите окрашенные металлические детали восковым средством для окрашенных поверхностей. Слейте топливо из топливного бака и карбюратора. Снимите свечу зажигания. Залейте в цилиндр небольшое количество моторного масла (15-20 мл) того же типа, которое залито в двигатель, медленно проверните вал на 1-2 оборота и установите свечу на место.



# 10 ЭЛЕКТРИЧЕСКАЯ СХЕМА



Схема 1. Электрическая схема снегохода WD150.

## 11 ВОЗМОЖНЫЕ НЕПОЛАДКИ

### 11.1 ДВИГАТЕЛЬ НЕ ЗАПУСКАЕТСЯ (ЗАПУСК ЗАТРУДНЕН)

1. Двигатель проворачивается.	Нет.	<ul style="list-style-type: none"> <li>• Низкий заряд батареи или не затянуты клеммы.</li> <li>• Ключ зажигания в выключенном положении.</li> <li>• Нажата кнопка остановки двигателя.</li> <li>• Не установлена до конца чека.</li> <li>• Перегорел плавкий предохранитель.</li> </ul>
	Да.	- Переходите к шагу 2.
2. Проверьте поступление топлива в карбюратор.	Нет.	<ul style="list-style-type: none"> <li>• Нет топлива в топливном баке.</li> <li>• Засорен топливопровод или топливный фильтр.</li> <li>• Засорена вентиляционная трубка топливного бака.</li> </ul>
	Да.	- Переходите к шагу 3.
3. Выверните свечу зажигания и проверьте ее состояние.	Свеча залита/загрязнена/имеются отложения.	<ul style="list-style-type: none"> <li>• Переполнение карбюратора.</li> <li>• Включена система обогащения топливной смеси (подсос).</li> <li>• Заклинивание дроссельной заслонки в открытом положении.</li> <li>• Грязный или забитый воздушный фильтр.</li> <li>• Износ поршневых колец.</li> </ul>
	Состояние свечи в норме.	Переходите к шагу 4.

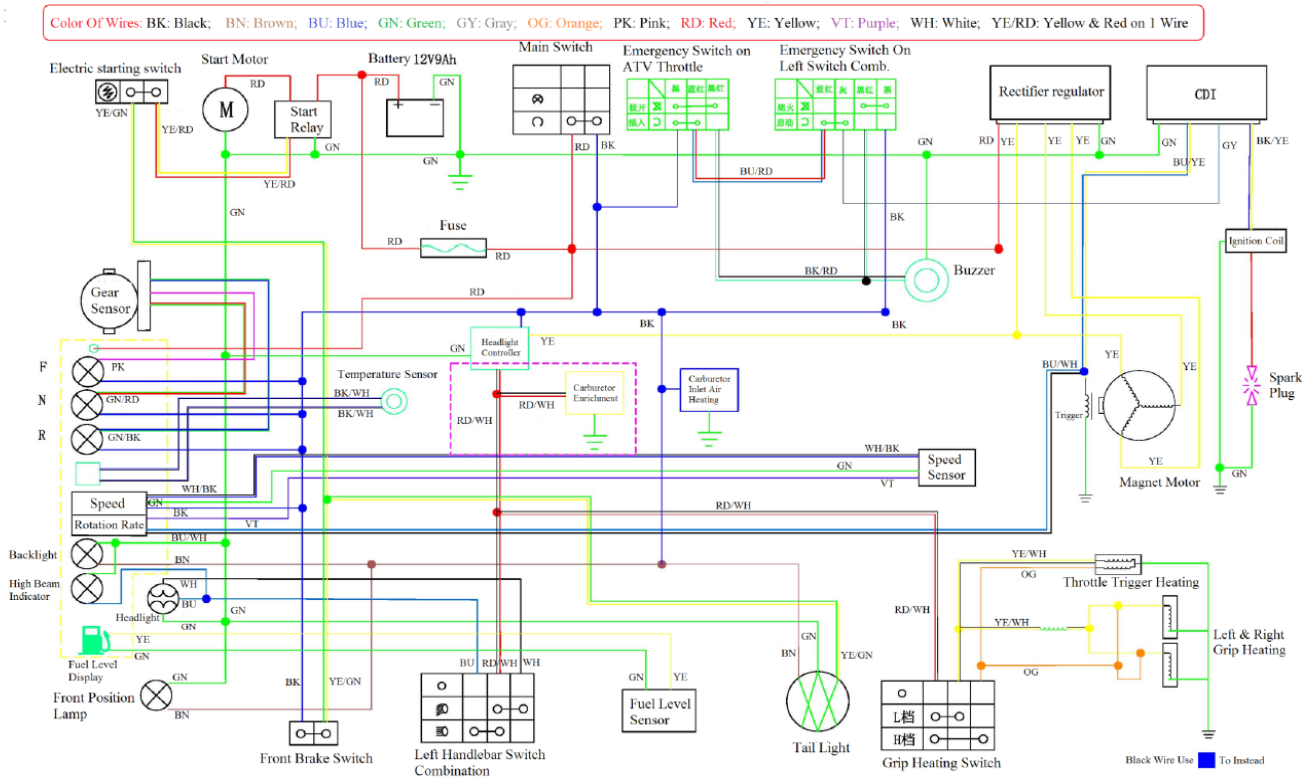

Не прикасайтесь к свече зажигания и открытым металлическим деталям снегохода во время запуска двигателя. Вы рискуете получить удар током, который может привести к серьезной травме или гибели.

<p>4. Проверьте искрообразование. Выверните свечу зажигания, вставьте свечу в колпачок высоковольтного провода. Поместите открытый конец свечи зажигания на металлическую часть двигателя и нажмите кнопку стартера. Вы должны увидеть синюю искру на конце свечи зажигания.</p>	<p>Слабая или отсутствующая искра.</p>	<ul style="list-style-type: none"><li>• Неисправна свеча зажигания.</li><li>• Свеча зажигания залита.</li><li>• Неисправен блок управления зажиганием.</li><li>• Неисправность или короткое замыкание в генераторе.</li><li>• Поврежденный или закороченный провод катушки зажигания или нет контакта.</li><li>• Повреждение или короткое замыкание провода катушки зажигания.</li><li>• Плохой контакт в колпачке свечи зажигания.</li><li>• Неисправен выключатель двигателя.</li><li>• Поврежденные, ослабленные или отсоединенные провода системы зажигания.</li><li>• Неисправна катушка зажигания.</li></ul>
	<p>Хорошая искра.</p>	<p>Переходите к шагу 5.</p>

5. Проверьте компрессию.	Низкая компрессия.	<ul style="list-style-type: none"> <li>• Неисправен декомпрессор (при наличии).</li> <li>• Износ зеркала цилиндра или поршневых колец.</li> <li>• Поврежденная (не обеспечивающая герметичности) прокладка головки цилиндра.</li> <li>• Неправильно установленные фазы газораспределения.</li> <li>• Негерметичные клапаны.</li> <li>• Неправильный зазор клапанов.</li> </ul>
	Компрессия в норме.	Переходите к шагу 6.
6. Переходите к обычной процедуре запуска двигателя.	Двигатель запускается и вскоре глохнет.	<ul style="list-style-type: none"> <li>• Неправильная работа системы холодного пуска.</li> <li>• Неправильная регулировка винта регулировки частоты холостого хода.</li> <li>• Загрязнен карбюратор (при наличии).</li> <li>• Впускной коллектор/патрубок негерметичен.</li> <li>• Неисправна система зажигания.</li> <li>• Топливо загрязнено.</li> </ul>

## 11.2 ДВИГАТЕЛЬ НЕ РАЗВИВАЕТ ПОЛНОЙ МОЩНОСТИ

1. Проверка трансмиссии. Свободно ли вращается гусеница?	Нет.	<ul style="list-style-type: none"> <li>• Неправильно установлены тормозные колодки.</li> <li>• Изношены или повреждены подшипники колес подвески.</li> </ul>
	Да.	- Переходите к шагу 2.
2. Проверка сцепления. Произведите несколько интенсивных разгонов. Падают ли обороты двигателя при переключении на повышенные передачи?	Нет.	<ul style="list-style-type: none"> <li>• Пробуксовка сцепления, необходима регулировка.</li> <li>• Износ фрикционных/металлических дисков сцепления.</li> <li>• Просадка/поломка пружин сцепления.</li> <li>• Загрязнение моторного масла продуктами износа двигателя.</li> </ul>
	Да.	- Переходите к шагу 3.
3. Проверка производительности двигателя. Плавно открывайте дроссельную заслонку. Растут ли обороты двигателя?	Нет.	<ul style="list-style-type: none"> <li>• Грязный или забитый воздушный фильтр.</li> <li>• Засорен топливопровод или топливный фильтр.</li> <li>• Засор в системе выпуска.</li> <li>• Включена система обогащения топливной смеси (подсос).</li> <li>• Засорен вентиляционный шланг топливного бака.</li> </ul>
	Да.	Переходите к шагу 4.

4. Проверка свечи зажигания. Снимите свечу зажигания и осмотрите ее. Состояние свечи в норме?	Нет.	<ul style="list-style-type: none"> <li>• Переполнение карбюратора (при наличии).</li> <li>• Включена система обогащения топливной смеси (подсос).</li> <li>• Заклинивание дроссельной заслонки в открытом положении.</li> <li>• Грязный или забитый воздушный фильтр.</li> <li>• Неверно подобранное калильное число свечи зажигания.</li> <li>• Неправильный зазор.</li> </ul>
	Да.	- Переходите к шагу 5.
5. Проверка моторного масла. Проверьте уровень и состояние моторного масла. Уровень и состояние масла соответствуют норме?	Нет.	<ul style="list-style-type: none"> <li>• Уровень масла выше нормы.</li> <li>• Уровень масла ниже нормы.</li> <li>• Загрязнение моторного масла продуктами износа двигателя.</li> </ul>
	Да.	- Переходите к шагу 6.

6. Проверка компрессии. Проверьте компрессию цилиндров (см. выше). Компрессия в норме?	Нет.	<ul style="list-style-type: none"> <li>• Неисправен декомпрессор.</li> <li>• Износ зеркала цилиндра или поршневых колец.</li> <li>• Поврежденная (не обеспечивающая герметичности) прокладка головки цилиндра.</li> <li>• Неправильно установленные фазы газораспределения.</li> <li>• Негерметичные клапаны.</li> <li>• Неправильный зазор клапанов.</li> </ul>
	Да.	Переходите к шагу 7.
7. Проверка карбюратора. Разберите карбюратор и проверьте на наличие засоров/загрязнений, при наличии устраните их. Был ли карбюратор засорен и загрязнен?	Да.	<ul style="list-style-type: none"> <li>• Редкое или несвоевременное проведение обслуживания/чистки карбюратора.</li> <li>• Загрязнение моторного масла продуктами износа двигателя.</li> </ul>
	Нет.	Переходите к шагу 8.



8. Проверка на перегрев. Перегревается ли двигатель?	Да.	<ul style="list-style-type: none"> <li>• Чрезмерный нагар в камере сгорания.</li> <li>• Использование некачественного топлива.</li> <li>• Пробуксовка сцепления (при наличии).</li> <li>• Бедная топливная смесь.</li> <li>• Неподходящее октановое число топлива.</li> <li>• Перенапряжение гусениц.</li> </ul>
	Нет.	Переходите к шагу 9.
9. Проверка состояния двигателя. Произведите несколько интенсивных ускорений, переключаясь на каждую передачу. Совершите поездку на высокой скорости. Издает ли двигатель посторонние стуки?	Да.	<ul style="list-style-type: none"> <li>• Износ зеркала цилиндра, поршня или поршневых колец.</li> <li>• Неподходящее октановое число топлива.</li> <li>• Чрезмерный нагар в камере сгорания.</li> <li>• Бедная топливная смесь.</li> </ul>
	Нет.	Переходите к шагу 10.
10. Проверка системы смазки. Снимите крышку доступа регулировки зазоров клапанов на головке блока цилиндров и осмотрите их на предмет смазки. Нормально ли смазывается клапанный механизм?	Да.	<ul style="list-style-type: none"> <li>• Обратитесь к дилеру для ремонта/обслуживания Вашего мотоцикла.</li> </ul>
	Нет.	<ul style="list-style-type: none"> <li>• Засорение масляных каналов.</li> <li>• Загрязнение моторного масла продуктами износа двигателя.</li> </ul>

## 11.3 НИЗКАЯ ПРОИЗВОДИТЕЛЬНОСТЬ НА ХОЛОСТОМ ХОДУ И НА НИЗКИХ ОБОРОТОАХ

<p>1. Проверка впускного коллектора/патрубка. Проверьте впускной коллектор на герметичность, а также на наличие повреждений, разрывов, трещин. Впускной коллектор/патрубок негерметичен?</p>	Да.	<ul style="list-style-type: none"> <li>• Ослабленные хомуты крепления карбюратора.</li> <li>• Поврежденная прокладка впускного коллектора.</li> <li>• Повреждение патрубка впускного коллектора.</li> </ul>
	Нет.	- Переходите к шагу 2.
<p>2. Проверка искрообразования. Выверните свечу зажигания, вставьте свечу в колпачок высоковольтного провода. Поместите открытый конец свечи зажигания на металлическую часть двигателя и нажмите кнопку стартера. Вы должны увидеть синюю искру на конце свечи зажигания.</p>	Нет.	<ul style="list-style-type: none"> <li>• Неисправна свеча зажигания.</li> <li>• Свеча зажигания залита.</li> <li>• Неисправен блок управления зажиганием.</li> <li>• Неисправность или короткое замыкание в генераторе.</li> <li>• Повреждение или короткое замыкание провода катушки зажигания.</li> <li>• Неисправна катушка зажигания.</li> <li>• Плохой контакт в колпачке свечи зажигания.</li> <li>• Неисправен выключатель двигателя.</li> <li>• Поврежденные, ослабленные или отсоединенные провода системы зажигания.</li> </ul>
	Да.	Переходите к шагу 3.

<p>3. Проверка настроек винта регулировки частоты холостого хода (при наличии).</p> <p>Закрутите винт регулировки частоты холостого хода по часовой стрелке до упора, не прилагая усилий. Считайте количество оборотов, на которое закрутится винт. Не затягивайте.</p> <p>Выкрутите винт регулировки частоты холостого хода против часовой стрелки на 1,5-2 оборота.</p> <p>Количество оборотов винта регулировки частоты холостого хода соответствовало вышеуказанному значению?</p>	Нет.	<ul style="list-style-type: none"> <li>• Приведите настройки винта регулировки частоты холостого хода в соответствие с указанным значением.</li> </ul>
	Да.	<ul style="list-style-type: none"> <li>• Обратитесь к дилеру для ремонта/обслуживания Вашего снегохода.</li> </ul>

## 11.4 НИЗКАЯ ПРОИЗВОДИТЕЛЬНОСТЬ НА ВЫСОКИХ ОБОРОТАХ

1. Проверьте топливную магистраль. Отсоедините топливный шланг от карбюратора. Свободно ли течет топливо?	Нет.	<ul style="list-style-type: none"> <li>• Нет топлива в топливном баке.</li> <li>• Засорен топливопровод или топливный фильтр.</li> <li>• Засорена вентиляционная трубка топливного бака.</li> </ul>
	Да.	- Переходите к шагу 2.
2. Проверка карбюратора. Разберите карбюратор и проверьте на наличие засоров/загрязнений, устраните их при наличии. Был ли карбюратор засорен и загрязнен?	Нет.	<ul style="list-style-type: none"> <li>• Обратитесь к дилеру для ремонта/обслуживания Вашего снегохода.</li> </ul>
	Да.	<ul style="list-style-type: none"> <li>• Редкое или несвоевременное проведение обслуживания/чистки карбюратора (при наличии)</li> <li>• Загрязнение моторного масла продуктами износа двигателя.</li> </ul>

## 11.5 ПЛОХАЯ УПРАВЛЯЕМОСТЬ

Выявление причин плохой управляемости начинайте с тщательного осмотра снегохода и определения возможных повреждений в органах и механизмах управления (погнутость, изломы, отсутствие шплинтов в ответственных соединениях, ненадежная затяжка гаек и болтов).

**О плохой управляемости снегохода можно судить по нижеприведенным факторам.**

Факторы ухудшенной управляемости	Возможные причины
1. Руль поворачивается с усилием.	<ul style="list-style-type: none"><li>• Перетянуты (повреждены) шаровые соединения.</li><li>• Повреждены (погнуты) тяги.</li><li>• Повреждены или изношены подшипники.</li></ul>
2. Ощутимые колебания лыж.	<ul style="list-style-type: none"><li>• Ослаблены крепежные болты лыж.</li><li>• Присутствует люфт в поворотных кулаках.</li><li>• Погнута или повреждена рама.</li><li>• Поломаны (имеют трещины) лыжи.</li></ul>
3. Снегоход тянет в сторону	<ul style="list-style-type: none"><li>• Нарушена соосность лыж.</li><li>• Неправильная натяжка гусениц.</li><li>• Поврежден амортизатор.</li><li>• Погнут или поврежден маятник.</li><li>• Погнута или повреждена рама.</li></ul>

## 12 МОМЕНТЫ ЗАТЯЖКИ ОТВЕТСТВЕННЫХ СОЕДИНЕНИЙ

Место размещения	Крутящий момент (Н•м)	Примечание
Винт крепления руля (верх)	20	1
Винт крепления рулевого вала (внизу)	20	
Контргайка регулировки приводной цепи	20	
Гайка крепления амортизатора	44	1
Болт тормозного шланга тормозного контура	28	
Гайка крепления шарнира к поворотному кулаку	35	
Гайка крепления шарнира к раме	85	
Гайка передней тяги	30	
Винт прицепного устройства	35	
Гайка ведущей звезды	25	2
Гайка ведомой звезды	35	2
Болты рычагов управления	5	
Гайка тормозного диска	15	2
Болт выхлопного патрубка глушителя	21	
Болт крышки сидения	20	
Винт бачка тормоза	1	

### Примечание:

1. Нанести небольшое количество резьбового фиксатора средней прочности (например, Loctite 243, синий).
2. Нанести небольшое количество резьбового фиксатора высокой прочности (например, Loctite 2701, красный).



## 13 ОБЩИЕ РЕКОМЕНДАЦИИ

При возникновении проблем во время поездки, первое, что вы должны сделать – это остановиться как можно скорее, соблюдая меры предосторожности. В случае, если Вы слышите необычный шум из двигателя, у Вас проблемы с лентами гусеницы или Вы заметили иные неполадки – не продолжайте движение до их устранения, так как в ином случае Вы поставите работоспособность снегохода и собственную безопасность под угрозу.

После остановки, не жалейте времени, чтобы как можно внимательнее осмотреть снегоход и определить источник проблемы. Всегда учитывайте все возможные варианты, прежде чем принять решение. Иногда проблема может быть относительно небольшой и может быть исправлена на месте, если у Вас есть соответствующие инструменты, расходные материалы и навыки, необходимые для этого. Кроме того, часто можно обойтись временным решением, чтобы доехать до сервиса, где Вы сможете получить квалифицированную помощь и/или расходные материалы.

Если проблема окажется более серьезной или Вы не обладаете необходимым инструментом, расходными материалами или навыками, самым разумным решением будет добраться до ближайшего сервиса или до дома любым безопасным способом.

**Какой бы ни была проблема, всегда следуйте инструкциям ниже:**

1. Всегда ставьте безопасность на первое место.
2. Если у Вас есть необходимые инструменты, расходные материалы и навыки, для временного устранения неполадок, не забудьте провести полноценный ремонт как можно скорее.
3. Не продолжайте поездку, если Вы получили травму или если Ваш снегоход находится в неисправном состоянии. Следуйте рекомендациям по конкретным проблемам.

### 13.1 В СЛУЧАЕ АВАРИИ

Личная безопасность является основным приоритетом после аварии. Если Вы или кто-то другой был ранен, оцените тяжесть травм и определите, является ли продолжение поездки безопасным. Если Вы не можете продолжить поездку, попросите вызвать помощь. Не продолжайте поездку, рискуя получить дополнительные травмы, или если Ваш снегоход был выведен из строя.

Если Вы способны продолжить поездку, внимательно осмотрите снегоход на наличие повреждений. Проверьте затяжку гаек и болтов, рычаги управления, тормоза и резиновых гусениц. Если есть незначительные повреждения, или Вы не уверены в степени возможных повреждений, ездите медленно и осторожно.

Иногда повреждения от аварии могут быть скрыты или не сразу бросаются в глаза. После того, как Вы вернетесь домой, тщательно осмотрите снегоход и устраните любые проблемы, которые Вы найдете. После серьезной аварии обратитесь к дилеру в сервисный центр, чтобы специалист осмотрел раму и подвеску на отсутствие повреждений.



## 13.2 ПРОЧИЕ НЕПОЛАДКИ

Приводная цепь, проводка, тормозная система и другие компоненты могут повредиться при езде по неровной и ледяной поверхности. Как уже упоминалось ранее, ремонт будет зависеть от вида поломки, инструментов, расходных материалов и личных навыков.

1. Если приводная цепь слетела по причине поврежденного замка цепи, необходимо установить новый замок. Стоит учесть, что Вы не сможете устранить неисправность на месте, если цепь была сломана или получила серьезные повреждения в момент обрыва.
2. При повреждении любого из компонентов тормозной системы, Вам необходимо прекратить движение до устранения неисправности, так как поездка с неисправными тормозами может быть небезопасной.
3. Если Вы повредили трос газа или какой-либо другой важный компонент, продолжать движение на снегоходе может быть небезопасно. Тщательно оцените ущерб и проведите ремонтные работы, если можете. Если у Вас есть сомнения на счет безопасности – лучше перестраховаться и воздержаться от езды.

## 14 ПОЛОЖЕНИЕ О ГАРАНТИИ

### Общие положения

Продавец гарантирует, что качество транспортного средства соответствует характеристикам завода-изготовителя (Приложение Г). На транспортное средство (далее ТС) устанавливается гарантийный срок эксплуатации - 30 (тридцать) календарных дней с момента продажи или 20 (двадцать) моточасов, для техники, оборудованной счётчиком моточасов, в зависимости от того, какое из указанных событий наступит раньше.

Продавец обязуется оказывать сервисную поддержку в течение всего гарантийного срока эксплуатации техники.

Продавец гарантирует, что во время гарантийного периода все детали, узлы и агрегаты, неисправные в результате производственного брака или дефекта материала, будут бесплатно отремонтированы или заменены.

Продавец оставляет за собой право заменить неисправную технику, либо заменить неисправную часть исправной, с сохранением срока гарантии, в соответствии с действующими положениями законодательства Российской Федерации.

### Гарантия не распространяется:

1. На детали и системы двигателя, которые вышли из строя в результате перегрева, воздействия воды, масляного голодания, длительной работы на предельных режимах и других причин, не предусмотренных руководством по эксплуатации, при исправных системах охлаждения и смазки.
2. На детали и системы двигателя, подвергающиеся износу, который зависит от:
  - качества топлива и смазочных материалов,
  - состояния фильтров и питающих трубопроводов, попадания посторонних предметов в двигатель,
  - состояния узлов и деталей, обеспечивающих безаварийную работу двигателя и других агрегатов, которые должны были быть проверены при периодических осмотрах, предусмотренных данным Руководством по эксплуатации,
  - интенсивности условий эксплуатации и стиля вождения владельца ТС.
3. На расходные детали и детали, подвергающиеся износу, зависящему от стиля, интенсивности и условий эксплуатации — тормозные колодки, тормозные диски, резиновые гусеницы, патрубки, шланги, тросы, амортизаторы, сиденье, аккумулятор, подшипники, резинометаллические соединения, пыльники, зеркала, рычаги, багажник и его крепления, колеса подвески, цепь, ведущую и ведомую звезды, звезду натяжения, сцепление, элементы защиты, предохранители, свечи зажигания, фильтры, заправочные жидкости, прокладки различных типов, расходные материалы.
4. На любые повреждения ТС, возникшие в результате преодоления недопустимых преград или загрязнения деталей и узлов (без своевременной очистки), или наезда на препятствие.
5. На ТС, на котором был заменен (отключен) счетчик моточасов, или на котором показания моточасов невозможно прочитать,

- либо показания были скорректированы (при отсутствии отметки в разделе «Особые отметки», Приложение Д).
6. На ТС, которые подвергались ремонту (в т.ч. самостоятельному) вне авторизованного сервисного центра, неквалифицированному и некачественному ремонту, либо ремонту без письменного разрешения АСЦ.
  7. На любые повреждения пластиковых, стеклянных, резиновых, бумажных, матерчатых деталей.
  8. На последствия от воздействия на ТС внешних факторов, таких, как хранение ТС в несоответствующих условиях, мытье мойкой высокого давления, удары камней, промышленные выбросы, смолистые осадки деревьев, соль, град, буря, молния, стихийные бедствия или другие природные и экологические явления, а также акты вандализма и другие неконтролируемые действия.
  9. На ТС, в конструкцию которого были внесены не согласованные с Продавцом изменения (в т.ч. установлены детали другого типоразмера) либо изменены VIN или № двигателя.
  10. На повреждения ТС в результате аварии, если она не произошла в результате технических неисправностей.
  11. На ТС, используемые в спортивных соревнованиях, в коммерческих целях, а также на вышедшие из строя в результате перегрузки.
  12. На ущерб в результате неполного или несоответствующего обслуживания (пренебрежение ежедневным или периодическим осмотром и ТО, значительный перепробег, более 10 %, между плановыми ТО и т.п.);
  13. На любые дефекты ТС, подвергающиеся устранению регулировкой (регулировка карбюратора, регулировка рулевого управления, прокачка тормозной системы, регулировка тормозов, регулировка направления световых пучков фар, регулировка привода сцепления, регулировка натяжения цепи и т.п.).
  14. Проявляющиеся вследствие эксплуатации и являющиеся обыкновенной конструктивной особенностью ТС незначительные шумы (щелчки, скрип, вибрация), не влияющие на качество, характеристики и работоспособность ТС и его элементов, а также на незначительное просачивание жидкостей сквозь прокладки и сальники (не вызывающее изменения уровня этих жидкостей);
  15. На детали и системы, вышедшие из строя в результате износа.
  16. На дополнительно установленное оборудование и аксессуары.
  17. При использовании неоригинальных запасных частей.
  18. На последствия от эксплуатации неисправного ТС.
  19. На ТС, которые не прошли очередное техническое обслуживание в срок, установленный данным Руководством.
  20. На ТС, которые прошли очередное техническое обслуживание не у Продавца или вне авторизованного сервисного центра. Устранение поломок, которые возникли по перечисленным причинам, оплачивается владельцем.

**Не подлежат возмещению затраты, произведенные владельцем, связанные с поломкой ТС, на:**

- техническую помощь;
- эвакуацию и транспортировку ТС;
- компенсацию причиненных неудобств и коммерческих потерь;
- аренду и покупку другой техники.

### **Порядок реализации гарантийных обязательств**

Для рассмотрения претензии Покупателю необходимо прибыть с транспортным средством к Продавцу, либо в авторизованный сервисный центр, уполномоченный выполнять гарантийное обслуживание приобретенного ТС.

Срок устранения недостатков обговаривается сторонами при приемке ТС.

### **ВНИМАНИЕ!**

Гарантийный ремонт осуществляется только при наличии правильно заполненного гарантийного талона с отметкой о продаже и печатью продавца.

Мототехника, к одному из классов которой относится изделие, являющаяся технически сложным товаром, согласно Постановлению Правительства РФ от 06.02.2002 № 81, включена в перечень непродовольственных товаров надлежащего качества, не подлежащих возврату или обмену на аналогичный товар, утвержденный Постановлением Правительства РФ от 19 января 1998 г. № 55 (с изменениями и дополнениями).

В соответствии с Перечнем технически сложных товаров (утв. Постановлением Правительства РФ от 10 ноября 2011 г. № 924), мототехника отнесена к категории технически сложных товаров, и в случае выявления существенных недостатков подлежит ремонту и не подлежит возврату или обмену на аналогичный товар. Требования Покупателя о возврате денежных средств или обмена мототехники подлежат удовлетворению, только если они связаны с претензиями по качеству товара и предъявлены в 15-дневный (15 календарных дней) срок с даты покупки, и только после проведения Продавцом проверки качества товара.

**Гарантийные условия были прочитаны вслух, поняты и приняты мною.**

\_\_\_\_\_  
(Ф.И.О., подпись покупателя)

« \_\_\_\_\_ » \_\_\_\_\_ 20\_\_ г.  
(дата)

## АКТ ПРИЕМА-ПЕРЕДАЧИ

1. Осмотр ТС проведен в присутствии Покупателя, проверена комплектность и качество транспортного средства, в том числе: крепление лыж, работа тормозов, закрывание пробки горловины бензобака, фиксация наконечника(ов) высоковольтных провода(ов), уровни тормозной и охлаждающей жидкостей (при наличии систем), электролита, масла в двигателе, КПП, отсутствие протечек масла и эксплуатационных жидкостей, наличие инструмента, работу систем, механизмов и приборов, отсутствие посторонних шумов при работе двигателя.
2. При приеме ТС средства Покупателю переданы следующие документы:
  - договор купли-продажи,
  - руководство по эксплуатации на русском языке.
3. Продавец предоставил Покупателю полную информацию о ТС.
4. Покупатель информирован Продавцом о необходимости эксплуатировать технику в соответствии с правилами, указанными в Руководстве по эксплуатации, проводить ежедневные осмотры техники, проходить регламентированные ТО, а также об ответственности Покупателя за допуск к управлению и передаче управления и владения транспортным средством третьим лицам, в том числе несовершеннолетним.
5. Выявленные замечания: \_\_\_\_\_  
\_\_\_\_\_  
\_\_\_\_\_

6. Претензий к ТС и комплектации со стороны покупателя, не имеется.  
\_\_\_\_\_  
\_\_\_\_\_

(Ф.И.О., подпись покупателя, дата)

# ГАРАНТИЙНЫЙ ТАЛОН

Приложение Б

## Информация о покупателе

Ф.И.О.: \_\_\_\_\_

\_\_\_\_\_

\_\_\_\_\_

\_\_\_\_\_

Адрес: \_\_\_\_\_

\_\_\_\_\_

\_\_\_\_\_

\_\_\_\_\_

Тел.: \_\_\_\_\_

## Информация о продавце

\_\_\_\_\_

Продавец, М.П.

---

(Ф.И.О., подпись покупателя, дата)

# ГАРАНТИЙНЫЙ ТАЛОН

Приложения Б (продолжение)

## Информация о мототехнике

VIN:	
Марка, модель:	
Вид ТС:	
Категория:	
Год выпуска:	
Модель двигателя:	
Двигатель №:	
Шасси №:	
Кузов №:	
Цвет:	

---

(Ф.И.О., подпись покупателя, дата)



# ИНФОРМАЦИЯ О ПРОВЕДЕННОМ РЕМОНТЕ ИЛИ ТО

Приложение В

ТО \_\_\_\_\_

Пробег \_\_\_\_\_ км

« \_\_\_\_\_ » \_\_\_\_\_ 20 \_\_\_\_ г.

Отметки о проведении ТО  
(РЕКОМЕНДАЦИИ АСЦ и мастера)

подпись и Ф.И.О. ответственного:

ТО \_\_\_\_\_

Пробег \_\_\_\_\_ км

« \_\_\_\_\_ » \_\_\_\_\_ 20 \_\_\_\_ г.

Отметки о проведении ТО  
(РЕКОМЕНДАЦИИ АСЦ и мастера)

подпись и Ф.И.О. ответственного:

ТО \_\_\_\_\_

Пробег \_\_\_\_\_ км

« \_\_\_\_\_ » \_\_\_\_\_ 20 \_\_\_\_ г.

Отметки о проведении ТО  
(РЕКОМЕНДАЦИИ АСЦ и мастера)

подпись и Ф.И.О. ответственного:

ТО \_\_\_\_\_

Пробег \_\_\_\_\_ км

« \_\_\_\_\_ » \_\_\_\_\_ 20 \_\_\_\_ г.

Отметки о проведении ТО  
(РЕКОМЕНДАЦИИ АСЦ и мастера)

подпись и Ф.И.О. ответственного:

# ИНФОРМАЦИЯ О ПРОВЕДЕННОМ РЕМОНТЕ ИЛИ ТО

Приложения В  
(продолжение)

ТО \_\_\_\_\_

Пробег \_\_\_\_\_ км

« \_\_\_\_\_ » \_\_\_\_\_ 20 \_\_\_\_ г.

Отметки о проведении ТО  
(РЕКОМЕНДАЦИИ АСЦ и мастера)

подпись и Ф.И.О. ответственного:

ТО \_\_\_\_\_

Пробег \_\_\_\_\_ км

« \_\_\_\_\_ » \_\_\_\_\_ 20 \_\_\_\_ г.

Отметки о проведении ТО  
(РЕКОМЕНДАЦИИ АСЦ и мастера)

подпись и Ф.И.О. ответственного:

ТО \_\_\_\_\_

Пробег \_\_\_\_\_ км

« \_\_\_\_\_ » \_\_\_\_\_ 20 \_\_\_\_ г.

Отметки о проведении ТО  
(РЕКОМЕНДАЦИИ АСЦ и мастера)

подпись и Ф.И.О. ответственного:

ТО \_\_\_\_\_

Пробег \_\_\_\_\_ км

« \_\_\_\_\_ » \_\_\_\_\_ 20 \_\_\_\_ г.

Отметки о проведении ТО  
(РЕКОМЕНДАЦИИ АСЦ и мастера)

подпись и Ф.И.О. ответственного:

## Технические характеристики

Приложение Г

Модель	WD150	WD160
Тип двигателя	Однорециркулярный, четырехтактный	Однорециркулярный, четырехтактный
Объем двигателя, см <sup>3</sup>	149,6	196
Максимальная мощность, л.с.	9,12	5,77
Максимальный крутящий момент	9,8 Н•м (при 6000 об/мин)	11,5 Н•м (при 2600 об/мин)
Диаметр поршня x Ход, мм	57,4 x 57,8	68 x 54
Зазор в клапанном механизме	Впуск: 0,06 мм. Выпуск: 0,08 мм. (на холодном двигателе)	Впуск: 0,06 мм. Выпуск: 0,08 мм. (на холодном двигателе)
Трансмиссия	Бесступенчатая трансмиссия, с задним ходом (F-N-R)	Вариатор с реверс-редуктором (F-N)
Стартер	Электростартер, ручной запуск	Электростартер, ручной запуск
Подогрев рукоятки и карбюратора	Имеется	Нет
Охлаждение	Воздушно-масляное	Воздушное
Система подачи топлива	Карбюратор (с автоматическим впуском воздуха и подогревом)	Карбюратор
Передняя подвеска	Поворотный кулак из алюминиевого сплава, независимый двойной А-образный маятник	Независимый двойной А-образный маятник
Максимальный ход передней подвески, мм	120	50
Задняя подвеска	Удобная комбинированная рама	Спортивная комбинированная рама
Максимальный ход задней подвески	90	180
Тормоз	Дисковый гидравлический	Центральный барабанный тормоз с облучем, с тросом ручного управления

<b>Модель</b>	<b>WD150</b>	<b>WD160</b>
Главная трансмиссия	Приводная цепь, тип 530 (шаг 15,875 мм), 44 звена	Приводная цепь, тип 420 (шаг 12,7 мм), 76 звеньев
Двигатель	Резиновые траки с передним ведущим колесом	Резиновые траки с передним ведущим колесом
Тип гусеницы	Резиновая, усиленная	Резиновая
Тип топлива	Бензин 92	Бензин 92
Емкость топливного бака, л.	≈ 12	≈ 2
Размеры (Д × Ш × В), мм	2670 × 1070 × 1070	1800 × 910 × 720
Высота по сиденью, мм	650	490
Ширина гусеницы, мм	380	256
Длина гусеницы	2628 мм, 52 секции	1728 мм, 27 секций
Длина лыжи, мм	950	775
Высота профиля трака, мм	29	23
Способность преодолевать подъем, градусов	Не более 20	Не более 15
Сухая масса, кг	160	75
Максимальная нагрузка, кг	175	40
Максимальная скорость, км/ч	45 (на стандартной ровной снежной поверхности)	12 (на стандартной ровной снежной поверхности)

## ОСОБЫЕ ОТМЕТКИ

Приложение Д

Вид работ (заполняется представителем АСЦ)	Фамилия, подпись, дата, печать (штамп) организации



