



ML800, RL800, SL800, YL800

**РУКОВОДСТВО ПО ЭКСПЛУАТАЦИИ
2024**

РУКОВОДСТВО

**ПО ЭКСПЛУАТАЦИИ МОТОЦИКЛОВ GROZA
МОДЕЛЕЙ ML800, RL800, SL800, YL800**

2024 г.

Содержание

Введение.....	7
1 Общая информация.....	8
1.1 Информация по безопасности.....	10
1.2 Внесение изменений в конструкцию.....	14
1.3 Хранение мотоцикла.....	14
1.4 Комплектация мотоцикла.....	15
1.5 Модели мотоциклов.....	17
2 Знакомство с мотоциклом.....	18
2.1 Органы управления.....	18
2.2 Расположение частей и механизмов.....	19
2.3 Топливный бак.....	27
2.4 Тормозная система.....	28
2.5 Замок зажигания.....	29
2.6 Приборная панель.....	32
2.7 Сцепление.....	36
2.8 Переключение передач.....	38
2.9 Инжекторная система (EFI).....	40
3 Перед поездкой.....	42
3.1 Предпусковой осмотр.....	42

3.2 Подготовка к поездке	44
3.2.1 Регулировка положения руля.....	44
3.2.2 Регулировка зеркал	44
3.2.3 Регулировка троса газа (акселератора).....	45
3.2.4 Покрышки	46
4 Основные функции и управление	48
4.1 Период обкатки	48
4.2 Запуск и остановка двигателя.....	51
4.3 Управление мотоциклом.....	53
4.3.1 Поездка.....	53
4.3.2 Торможение и парковка	54
4.3.3 Заправка топливного бака.....	55
4.3.4 Аккумуляторная батарея и предохранители.....	56
4.3.5 Электрический звуковой сигнал	58
5 Обслуживание мотоцикла.....	59
5.1 Общие положения.....	59
5.2 Ежедневная проверка	66
5.3 Обслуживание аккумулятора	66
5.4 Обслуживание воздушного фильтра.....	68
5.5 Свеча зажигания	69
5.6 Замена моторного масла и масляного фильтра.....	72

5.7 Обслуживание системы охлаждения	76
5.8 Проверка и регулировка задних и передних тормозов.....	78
5.9 Обслуживание цепи	81
5.10 Колесные диски и обслуживание покрышек.....	83
5.11 Тормозные колодки.....	85
5.12 Контроль подшипников рулевой колонки.....	86
5.13 Замена световых сигналов.....	87
5.14 Мойка и уход за мотоциклом	88
5.15 Возможные причины неисправностей и методы их устранения	91
6 Общие рекомендации	93
7 Положение о гарантии	95
Приложение А. Акт приема-передачи.....	100
Приложение Б. Гарантийный талон	101
Приложение В. Информация о проведенном ремонте или проведенном ТО мототехники	103
Приложение Г. Технические характеристики.....	105
Приложение Д. Особые отметки.....	107

ВВЕДЕНИЕ

Уважаемый покупатель, благодарим вас за выбор мотоцикла компании GROZA. Данный продукт создан благодаря современным разработкам, всесторонним испытаниям, а также нашему стремлению к достижению высшей степени надежности и безопасности. Тщательно изучите данное руководство, перед тем как приступить к эксплуатации мотоцикла.



Настоящее руководство распространяется на модели мотоциклов ML800, RL800, SL800, YL800. В руководстве описаны рекомендации по вождению и эксплуатации техники, а также содержится гарантийный талон на приобретенную технику. Данное руководство является неотъемлемой частью мотоцикла и должно быть передано следующему владельцу.

Наша компания ведет непрерывную работу над усовершенствованием конструкции и оптимизацией сборочного процесса. По этой причине, могут иметь место некоторые расхождения между вашим мотоциклом и фотографиями или текстом в данном руководстве. Вся информация в данном руководстве является актуальной на момент отправки документа в печать. Производитель оставляет за собой право вносить любые изменения, необходимые для усовершенствования, улучшения характеристик и повышения надежности продукта.

Мы делаем все возможное для повышения уровня предоставляемой технической поддержки. Поэтому настоятельно рекомендуем вам строго следовать указаниям, приведенным в данном руководстве, особенно в период обкатки мотоцикла. В этом случае ваш мотоцикл, несомненно, подарит вам только приятные впечатления и незабываемые эмоции.

Указания, содержащиеся в данном руководстве, помогут вам использовать возможности мотоцикла в полной мере, с точки зрения производительности и срока эксплуатации. Данное руководство содержит полезную информацию по уходу за вашим транспортным средством, а также описывает основные операции по техническому обслуживанию. Если вам потребуется любая помощь или возникнут предложения/пожелания, вы всегда можете связаться с нашим авторизованным дилером и/или сервисным центром.

В руководстве применяются определенные символы, которые несут следующую смысловую нагрузку.

	Данный символ указывает на особые инструкции или процедуры, которые, в случае неправильного выполнения, могут привести к травмам или смерти. Будьте особо внимательны и осторожны.
	Данный символ указывает на запрет производить определенные действия, связанные с возможным повреждением техники и опасностью для жизни людей.
	Данный символ указывает на запрет использовать открытый огонь в связи с опасностью возгорания.
ВНИМАНИЕ!	Данное обозначение указывает на особые инструкции или процедуры, которые, в случае неправильного выполнения, могут привести к повреждению или разрушению мотоцикла, а также усложнить выполнение работ.
РЕКОМЕНДАЦИИ	Данная надпись указывает на то, что, воспользовавшись этим советом или выполнив указания, вы значительно повысите удобство эксплуатации и вашу безопасность.

1 ОБЩАЯ ИНФОРМАЦИЯ

В руководстве содержится важная информация, рекомендации по правильному использованию мотоцикла, сведения по безопасности, а также полезные советы.

В конце данного руководства по эксплуатации размещен гарантийный талон, в котором содержится важная информация о гарантийных условиях и техническом обслуживании.

ВНИМАНИЕ!

Владелец обязан предоставить гарантийный талон (Приложение Б) при каждом обращении к дилеру и/или в сервисный центр, для заполнения дилером. Каждый мотоцикл имеет уникальный номер VIN, который нанесен на рулевом стакане и на раме мотоцикла. Для удобства заказа запасных частей вам будет необходимо предоставить данный номер VIN, а также серийный номер двигателя (фото 1.1).

Мы рекомендуем вам записать эти данные и держать их в надежном месте.

Мотоцикл передается покупателю по Акту приема-передачи (Приложение А) в исправном состоянии.



Фото 1.1. Слева на картере нанесен серийный номер двигателя - 1





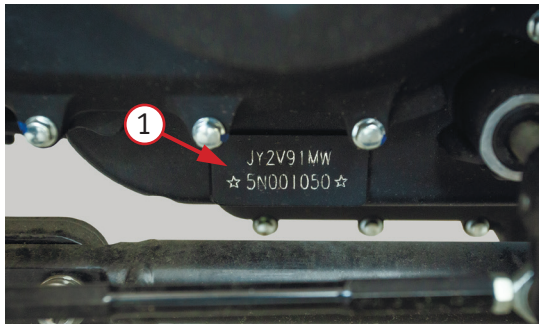

Фото 1.2 Идентификационный код транспортного средства (VIN) 1 и идентификационная табличка 2 расположены на правой стороне передней части мотоцикла

1.1 ИНФОРМАЦИЯ ПО БЕЗОПАСНОСТИ

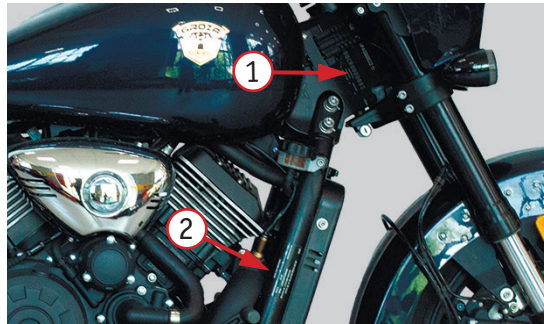
	<p>При заправке мотоцикла обязательно заглушите двигатель и следите за тем, чтобы топливо не проливалось на бак или глушитель, а также не курите вблизи мотоцикла.</p>
	<p>Паркуйте мотоцикл в безопасных местах и не оставляйте его без присмотра. Помимо этого, не паркуйте мотоцикл на неустойчивых покрытиях или неровных поверхностях.</p>
	<p>Запрещается заводить мотоцикл в закрытых помещениях. Выхлопные газы токсичны и имеют свойство быстро накапливаться в замкнутом пространстве, что может привести к потере сознания или летальному исходу. Если вам необходимо запустить двигатель мотоцикла в закрытом помещении, убедитесь, что оно хорошо вентилируется.</p>
<p>ВНИМАНИЕ!</p>	<p>Во время движения всегда держите ноги на подножках мотоцикла, а обе руки – на руле. При работе двигателя элементы выхлопной системы и глушитель подвержены значительному нагреву и сохраняют высокую температуру в течение некоторого времени после выключения. Не прикасайтесь к горячим элементам выхлопной системы.</p>

- Данный мотоцикл предназначен для использования на дорогах общего пользования, улицах и шоссе. Мотоцикл имеет Паспорт Транспортного Средства (ПТС или ЭПТС) и должен быть зарегистрирован в ГИБДД.

- Перед поездкой обязательно ознакомьтесь с руководством по эксплуатации.

- Всегда надевайте шлем. Он позволяет существенно снизить тяжесть травм головы. Шлем является основной частью снаряжения и должен быть испытан специализированной организацией, независимой от изготовителя шлема, а также иметь ремешок для подбородка, который должен быть надежно затянут. При покупке шлема обратите внимание на наклейки DOT или ECE. Если шлем был протестирован независимой организацией, вы найдете ее логотип внутри шлема. В обязательном порядке всегда используйте защитную экипировку. В целях снижения риска получения травм, настоятельно рекомендуется носить специальный шлем, защитные перчатки, брюки с защитными вставками на бедрах и коленях, защиту локтей, защиту тела. Всегда носите защитную экипировку, полностью закрывающую ноги. Избегайте излишне свободной одежды, т.к. она может зацепиться за рычаги управления, подножки, приводную ремень или колёса. Во время поездок в ночное время надевайте одежду со светоотражающими элементами.

- Не прикрепляйте к мотоциклу коляску, прицеп и другие подобные аксессуары.

- Не управляйте мотоциклом после употребления алкоголя. Алкоголь абсолютно несовместим с вождением. Даже небольшая порция алкоголя существенно понижает способность реагировать на изменения дорожной обстановки.

- Для поддержания рабочего состояния и высокого уровня надежности мотоцикла необходимо проведение периодического технического обслуживания (ТО).

- Максимальная производительность стандартных тормозных колодок и покрышек достигается на сухих поверхностях. Будьте осторожны при езде по мокрой дороге, особенно во время дождя, поскольку сцепление с дорогой в таких условиях заметно снижается.



1. Каждый водитель и пассажир должны быть ознакомлены с особенностями вождения мотоцикла, так как размещение пассажира является важным фактором для безопасной поездки. Если центр тяжести тела слишком сильно отклоняется от центральной плоскости мотоцикла и резко перемещается во время поездки, это делает более сложным управление мотоциклом. Во время движения пассажир должен сидеть на пассажирском сиденье максимально устойчиво и не должен мешать водителю управлять мотоциклом.

2. Недопустимо перевозить животных на мотоцикле.

3. Чтобы уменьшить нагрузку на центр тяжести мотоцикла, весь багаж, перевозимый на мотоцикле, должен располагаться как можно ниже. Вес багажа должен быть равномерно распределен по обеим сторонам мотоцикла, а сам багаж не должен слишком сильно выпирать за контуры мотоцикла.

4. Багаж должен быть надежно закреплен на мотоцикле. Перед поездкой убедитесь, что багаж зафиксирован и не сдвинется. Если во время движения вы почувствуете неустойчивость, немедленно остановитесь и проверьте крепления багажа. При необходимости закрепите его вновь.

5. Не перевозите тяжелый или громоздкий багаж. Перегруз неизбежно повлияет на управление мотоциклом и его мощность.

6. Не устанавливайте аксессуаров и не перевозите багаж, которые снизят мощность мотоцикла. Убедитесь в том, что все ваши действия, связанные с загрузкой мотоцикла и размещением груза, не загораживают световые приборы, не ухудшают дорожный просвет, эффективность торможения, угол крена, управляемость, сжатие шин, рабочий ход передней вилки или другие характеристики, связанные с управлением мотоцикла.

7. Если увеличить нагрузку на руль или переднюю подвеску, это затруднит управление рулем, что сделает вождение опасным.

8. Дефлектор, ветровое стекло, спинка и другие крупные детали влияют на устойчивость мотоцикла и управление им. Они не только увеличивают вес, но и снижают мощность при движении мотоцикла.



9. Это транспортное средство нельзя переоборудовать в трехколесный мотоцикл с боковой коляской и нельзя использовать для буксировки прицепа или других транспортных средств. Изготовитель не несет ответственности за ущерб или травмы, вызванные самостоятельным изменением конструкции мотоцикла.

Обратите внимание на то, что вы несете ответственность за свою безопасность и безопасность других людей.



1. Перед поездкой необходимо проверить тормозную систему. Убедитесь в ее работоспособности. Если есть проблема, то незамедлительно обратитесь в сервис.
2. Чтобы избежать возгорания, не допускайте соприкосновения глушителя мотоцикла с другими предметами.
3. При техническом обслуживании необходимо заменять рекомендованные детали мотоцикла, а для этого следует использовать оригинальные запасные части. Обращайтесь при этом в авторизованный сервис или к дилеру. Особенно важно использовать оригинальные электрические компоненты, иначе могут возникнуть повреждения разных систем мотоцикла.
4. Не устанавливайте дополнительные навесные аксессуары без консультации со специалистом, особенно электрические компоненты. Если проводка проведена неправильно или электрическая нагрузка слишком велика, это может привести к серьезному повреждению мотоцикла.

1.2 ВНЕСЕНИЕ ИЗМЕНЕНИЙ В КОНСТРУКЦИЮ

Производитель мотоциклов постоянно работает над усовершенствованием конструктивных особенностей и эксплуатационных характеристик техники. Поэтому, в данном руководстве возможны незначительные отличия в описании и изображении. Всю интересующую дополнительную информацию покупатель может уточнить при обращении в официальный дилерский центр.

Любые самостоятельные изменения, внесенные в конструкцию мотоцикла, такие как установка неоригинальных деталей и/или аксессуаров, а также замена или демонтаж элементов конструкции, повышают риск возникновения аварийных ситуаций в связи с ухудшением управляемости и снижением эффективности тормозной системы мотоцикла. Самостоятельная модификация мотоцикла незамедлительно аннулирует гарантию и освобождает Производителя/Продавца от любых обязательств перед Владельцем.

1.3 ХРАНЕНИЕ МОТОЦИКЛА

Если вы не планируете использовать мотоцикл в течение некоторого времени, то техника нуждается в специальном обслуживании. Для этого потребуются специальные материалы, оборудование и навыки. По этой причине рекомендуем обращаться в сертифицированные сервисы.

Если вы хотите обслужить мотоцикл и подготовить его к длительному хранению самостоятельно, выполните следующие действия.

1. Полностью замените масло.
2. Чтобы предотвратить попадание влажного воздуха в двигатель закройте впускное отверстие воздушного фильтра и выпускное отверстие глушителя пробками.
3. Заполните бак бензином на $2\frac{1}{3}$ объёма.
4. Извлеките аккумулятор (АКБ) и очистите поверхность аккумулятора мыльным раствором (с нейтральной средой). Очистите электроды от загрязнений.
5. Храните АКБ в помещении при температуре выше 0 °С.

6. Уменьшите давление в шинах.
7. Тщательно вымойте и просушите мотоцикл.
8. Нанесите средство для защиты резины на поверхности всех резиновых деталей.
9. Вся поверхность мотоцикла должна быть обработана специальным защитным воском.
10. Накройте мотоцикл чехлом и разместите его в сухом и проветриваемом месте.

РЕКОМЕНДАЦИИ

Заряжайте извлеченную аккумуляторную батарею не реже одного раза в месяц, это будет способствовать сохранению ее эксплуатационных характеристик.

Запуск мотоцикла после длительного хранения

1. Снимите чехол и тщательно помойте мотоцикл.
2. Выньте пробки из воздухозаборника воздушного фильтра и выпускного отверстия глушителя.
3. Полностью замените моторное масло и масляный фильтр.
4. Заправьте топливный бак свежим бензином.
5. Установите и подключите АКБ.
6. Заведите мотоцикл и проверьте работу всех органов управления и приборов.

1.4 КОМПЛЕКТАЦИЯ МОТОЦИКЛА

Мотоцикл поставляется в комплектном состоянии. Производитель, в целях улучшения эксплуатации мотоцикла, оставляет за собой право изменить комплектацию. Приведенная ниже комплектация актуальна на момент издания руководства по эксплуатации. Пожалуйста, уточняйте комплектность мотоцикла у продавца на день продажи.

Комплект поставки

Мотоцикл	1 шт.
Руководство по эксплуатации на русском языке	1 шт.
Ключ для разблокировки/блокировки замка зажигания	2 шт.
Ключ лючка бака, блокировки/разблокировки рулевой колонки	2 шт.

РЕКОМЕНДАЦИИ

Ответственно относитесь к ключам зажигания или доступа. Один из ключей рекомендуется хранить в надежном месте.

1.5 МОДЕЛИ МОТОЦИКЛОВ



Модель ML800



Модель RL800



Модель SL800



Модель YL800

2 ЗНАКОМСТВО С МОТОЦИКЛОМ

РЕКОМЕНДАЦИИ

1. Начинать знакомство с вашим новым мотоциклом и его управлением, а также практиковать навыки езды на нем, следует на отдельной закрытой площадке или трассе.
2. Для того чтобы приобрести устойчивые навыки вождения, необходимо время. Эти навыки развиваются постепенно. Рекомендуется практиковаться на низкой скорости и выбирать безопасное место для тренировок, пока вы не освоите навыки вождения. На первых этапах может быть полезно обратиться за помощью к опытному водителю.
3. Помните, что только регулярная практика ведет к совершенствованию ваших водительских навыков!

2.1 ОРГАНЫ УПРАВЛЕНИЯ

Управляя мотоциклом, вы должны уметь контролировать газ, сцепление, передний и задний тормоз, а также другие элементы управления, не глядя на них. Внимательно ознакомьтесь с данным разделом перед началом эксплуатации мотоцикла.

2.2 РАСПОЛОЖЕНИЕ ЧАСТЕЙ И МЕХАНИЗМОВ



Фото 2.1. Вид руля и органов управления мотоцикла: 1 – приборная панель; 2 – зеркало заднего вида; 3 – левый комбинированный переключатель; 4 – бачок для тормозной жидкости; 5 – рукоятка газа (акселератор); 6 – правый комбинированный переключатель



Фото 2.2. Вид справа: 1 – глушитель; 2 – задние дисковые тормоза; 3 – замок зажигания; 4 – заливная горловина для масла; 5 – сиденье; 6 – подножка водителя; 7 – передние дисковые тормоза; 8 – крышка масляного фильтра

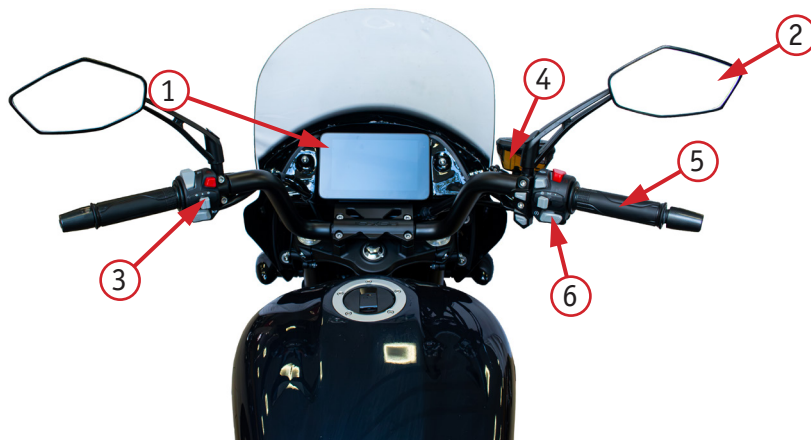

Фото 2.3. Вид слева: 1 – топливный бак; 2 – рычаг переключения передач; 3 – датчик кислорода; 4 – задний амортизатор; 5 – регулятор ремня; 6 – крепление номерного знака

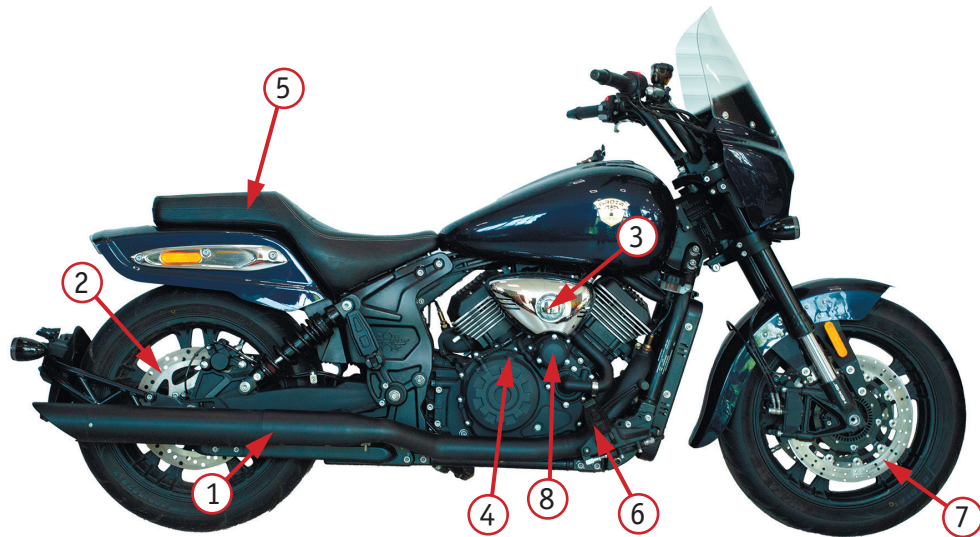

Фото 2.4.1 Левый комбинированный переключатель моделей ML800 и RL800: 1 – кнопка переключения режима света фары (дальний свет/ближний свет); 2 – переключатель указателей поворота; 3 – кнопка звукового сигнала; 4 – кнопка аварийной сигнализации; 5 – кнопка включения дальнего света при обгоне







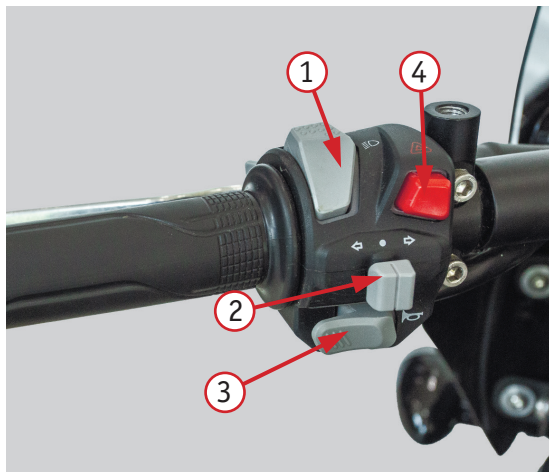

Фото 2.4.2 Левый комбинированный переключатель моделей SL800 и YL800: 1 – кнопка переключения режима света фары (дальний свет/ближний свет); 2 – переключатель указателей поворота; 3 – кнопка звукового сигнала; 4 – кнопка аварийной сигнализации; 5 – кнопка включения дальнего света при обгоне

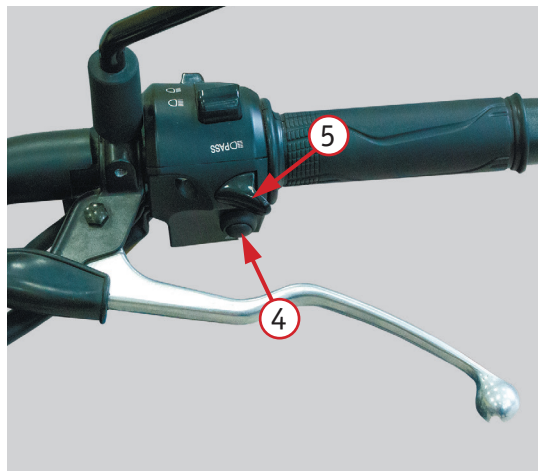
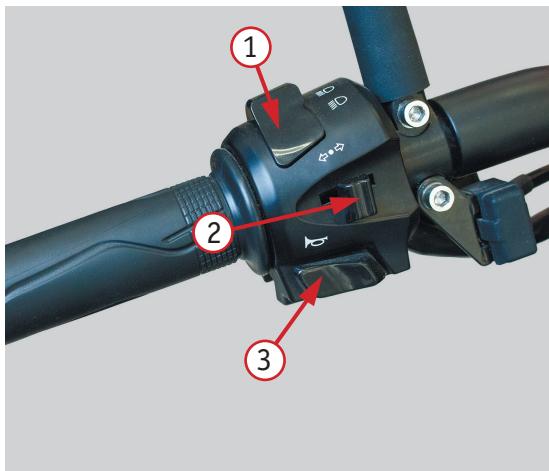

Переключатель света фары 1. При нажатии кнопки переключателя в положение «   » включится лампа дальнего света фар. При переключении в положение «   » включается лампа ближнего света.

Переключатель указателей поворота 2 имеет три положения. Когда нужно повернуть налево, сдвиньте переключатель поворотника влево, в положение «  », включится сигнал левого поворота. Когда нужно повернуть направо, сдвиньте переключатель поворотника вправо, в положение «  », включится правый сигнал поворота. Чтобы выключить поворотники, нажмите на переключатель.

Кнопка звукового сигнала 3. Нажмите и удерживайте эту кнопку, когда необходимо подать звуковой сигнал.

Кнопка аварийной сигнализации 4. При её нажатии включается аварийная предупреждающая лампа, левые и правые поворотные огни начинают одновременно мигать. Повторное нажатие выключает сигналы.

При нажатии на кнопку 5 загорится дальний свет. Этой кнопкой пользуются при обгоне. При отпускании кнопки дальний свет погаснет.

	<ol style="list-style-type: none">1. Не оставляйте фары включенными при выключенном двигателе на длительное время. Это может привести к разрядке аккумулятора.2. Не включайте дальний свет на освещенных городских дорогах.3. Пожалуйста, выключите дальний свет при следовании за другим транспортом и при встречном движении.
ВНИМАНИЕ!	При перестроении или выполнении поворота необходимо заблаговременно включать соответствующие указатели поворота. После завершения маневра поворотные огни необходимо выключить.
	Запрещается пользоваться звуковым сигналом в неположенных местах.

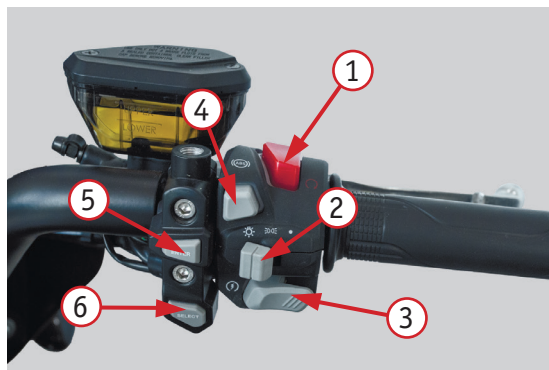

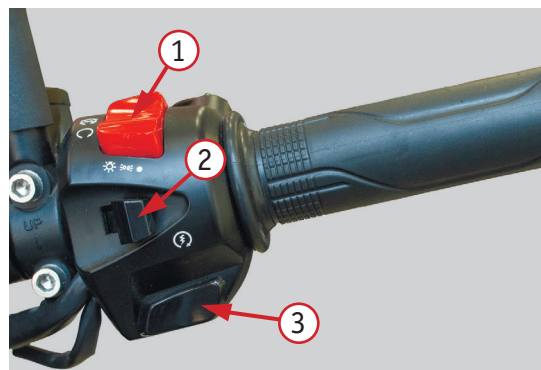

Для моделей ML800 и RL800



Для моделей SL800 и YL800

Фото 2.5 Правый комбинированный переключатель: 1 – переключатель включения/отключения питания; 2 – переключатель освещения; 3 – кнопка электростартера; 4 – кнопка включения/выключения ABS; 5 – кнопка «ENTER» (только для модели RL800); 6 – кнопка «SELECT» (только для модели RL800)

Переключатель включения/отключения питания 1 (фото 2.5). Когда переключатель установлен в положение «», питание отсутствует и завести мотоцикла нельзя. При отключении питания во время движения, двигатель мотоцикла сразу выключится. При установке переключателя в положение «», питание включится и двигатель мотоцикла можно запустить.

Двигатель мотоцикла заводится с помощью нажатия на кнопку электростартера 3 с символом «».

Переключатель 2 имеет три положения. В первом положении все выключено. Во втором загораются габаритные огни. В третьем положении – габаритные огни и ближний свет.

ВНИМАНИЕ!

При использовании электростартера время нажатия на кнопку пуска не должно превышать 5 секунд, а интервал между нажатиями должен быть не менее 10 секунд. Если запуск двигателя не удастся осуществить три раза подряд, необходимо провести проверку систем.

2.3 ТОПЛИВНЫЙ БАК



Фото 2.6. Топливный бак: 1 – защитная створка замочной скважины топливного бака; 2 – замочная скважина топливного бака; 3 – горловина топливного бака; 4 – крышка топливного бака в открытом виде

Для получения доступа к заливной горловине 3, откройте защитную створку замочной скважины топливного бака 1, вставьте ключ в замочную скважину 2 (фото 2.6). Поверните ключ по часовой стрелке, откройте крышку топливного бака 4

После заправки топливом, вставьте крышку топливного бака 4 в заливную горловину 3, с усилием (до второго щелчка) нажмите на переднюю сторону крышки 4, чтобы зафиксировать крышку топливного бака 4 в горловине 3. Закройте защитную створку замочной скважины топливного бака 1.

Ёмкость топливного бака указана в Приложении Г в конце руководства.



1. При заправке бака бензином выключите двигатель. Заливку топлива производите на открытом пространстве или в хорошо вентилируемом помещении. Топливо должно быть отфильтровано. Уровень топлива в баке не должен превышать нижнего уровня заправочного отверстия бака.
2. При заправке топливом держитесь подальше от источников открытого огня и искр. Во избежание возгорания мотоцикла строго запрещено курение вблизи него!

ВНИМАНИЕ!

Строго используйте бензин марки АИ-92 или выше – в противном случае мощность, экономичность и безопасность мотоцикла будут снижены, а срок службы мотоцикла будет сокращен. Повреждения мотоцикла, вызванные использованием нерекомендованного топлива, не входят в объем гарантийных обязательств производителя.

2.4 ТОРМОЗНАЯ СИСТЕМА

Тормозная система данного мотоцикла представлена дисковыми гидравлическими тормозами передних и задних колес. Для безопасного вождения необходимо регулярно контролировать исправность и производительность тормозной системы, проводить ее своевременное и качественное обслуживание.



Фото 2.7. Рычаг переднего тормоза – 1



Фото 2.8. Педаль заднего тормоза – 2

Рычаг переднего тормоза 1 (фото 2.7) регулирует частоту вращения переднего колеса и его свободный ход должен составлять от 10 мм до 20 мм.

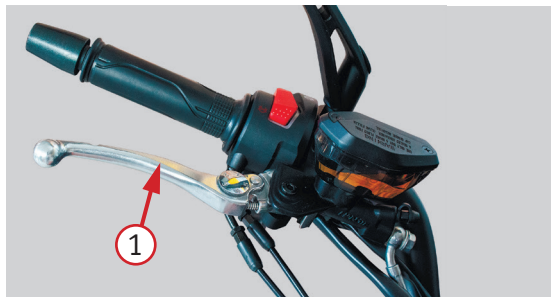
Педаль заднего тормоза 2 (фото 2.8) регулирует частоту вращения заднего колеса и ее свободный ход должен составлять от 20 мм до 30 мм.

РЕКОМЕНДАЦИИ

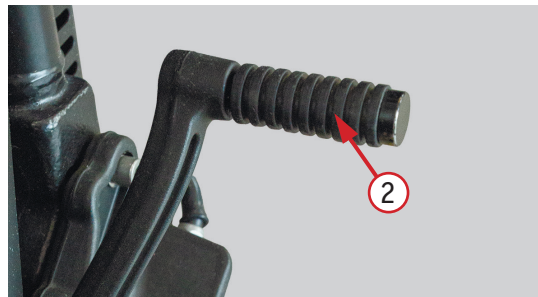
Для качественной настройки и обслуживания тормозной системы рекомендуется регулярно обращаться в специализированный сервисный центр.

2.5 ЗАМОК ЗАЖИГАНИЯ

Замок зажигания расположен перед элементами крепления руля. Ключом зажигания можно включить-отключить питание мотоцикла, заблокировать или разблокировать рулевой стакан, открыть замок сиденья и открыть или закрыть крышку топливного бака.

Замок зажигания расположен в правой части мотоцикла, между топливным баком и топливным фильтром.

Для того, чтобы получить доступ к замку, откиньте вверх защитную крышку. Вставьте ключ и поверните его в положение 2 (рис 2.9.1) чтобы разблокировать переключатель зажигания. Чтобы заблокировать доступ, поверните ключ против часовой стрелки в положение 1. После того, как переключатель разблокирован, его можно повернуть в любое положение.



Фото 2.9.1 Замок зажигания: 1 – положение «Заблокировано»; 2 – положение «Разблокировано»



Фото 2.9.2. Переключатель зажигания – 1

Переключатель зажигания (фото 2.9.2) имеет два положения:

1. Центральное положение – питание выключено.
2. При повороте по часовой стрелке от центрального положения включаются все электроприборы и можно завести мотоцикл. На некоторых моделях это также возможно при повороте против часовой стрелки.

РЕКОМЕНДАЦИИ

Вынимайте ключ из замка зажигания перед эксплуатацией мотоцикла. Если не извлечь ключ, он может выпасть во время поездки. Ключ можно вынуть, когда переключатель находится в любом положении.



Не выключайте основной источник питания во время движения. В противном случае система цепи питания будет отключена, что может привести к потере управления и аварии. Убедитесь, что после остановки переключатель питания выключен.

Блокировка рулевой колонки

Замок блокировки 1 (фото 2.9.3) расположен в правой части рулевой колонки.

Для блокировки рулевой колонки нужно выполнить следующие действия.

1. Поверните руль полностью влево.
2. Вставьте ключ в замок блокировки.
3. Поверните ключ по часовой стрелке.
4. Рулевая колонка будет заблокирована. Ключ можно вынуть.

Для разблокировки рулевой колонки вставьте ключ и поверните его против часовой стрелки. Рулевая колонка будет разблокирована.



Фото 2.9.3 Замок блокировки рулевой колонки – 1

ВНИМАНИЕ!

Мотоцикл должен быть припаркован в безопасном месте. В целях безопасности и предупреждения угона мотоцикла, рулевая колонка должна быть заблокирована.

2.6 ПРИБОРНАЯ ПАНЕЛЬ

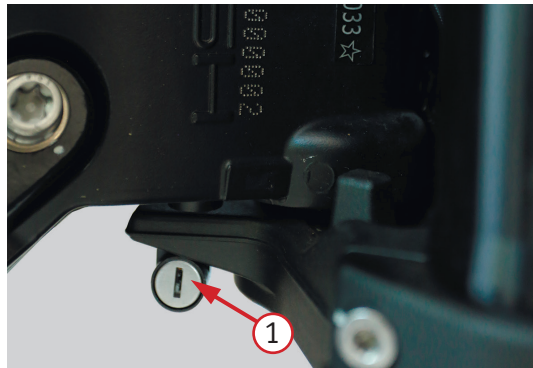
На мотоцикле используется приборная TFT-панель. На панель выводится вся необходимая информация по мотоциклу.



Фото 2.10. Вид приборной панели моделей ML800 и RL800: 1 – тахометр; 2 – температура двигателя; 3 – индикатор левого поворотника; 4 – индикатор дальнего света; 5 – индикатор передачи; 6 – индикатор габаритных огней; 7 – индикатор правого поворотника; 8 – количество топлива; 9 – скорость; 10 – индикатор подключения Bluetooth; 11 – индикатор ABS; 12 – индикатор неисправности EFI; 13 – текущий пробег; 14 – время; 15 – общий пробег; 16 – напряжение батареи; 17 – индикатор пониженного давления масла; 18 – индикатор пониженного давления в шинах; 19 – индикатор ближнего света



Фото 2.11. Вид приборной панели модели YL800: 1 – тахометр; 2 – индикатор подключения Bluetooth; 3 – индикатор пониженного давления масла; 4 – количество топлива; 5 – индикатор неисправности EFI; 6 – индикатор передачи; 7 – индикатор ABS; 8 – индикатор дальнего света; 9 – индикатор левого поворотника; 10 – индикатор правого поворотника; 11 – время; 12 – напряжение батареи; 13 – температура двигателя; 14 – общий пробег; 15 – скорость

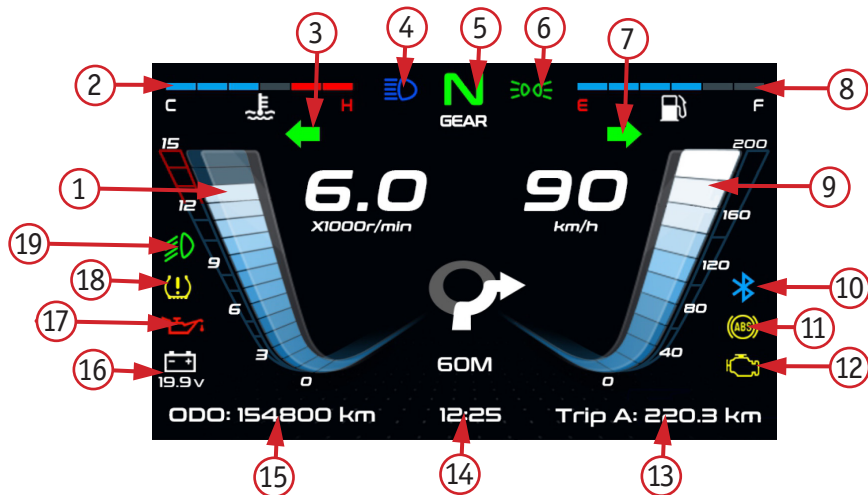

Фото 2.12. Вид приборной панели модели SL800: 1 – тахометр; 2 – индикатор передачи; 3 – кнопка «Вверх»; 4 – кнопка «Вниз»; 5 – индикатор неисправности EFI; 6 – индикатор левого поворотника; 7 – индикатор нейтральной передачи; 8 – индикатор дальнего света; 9 – индикатор правого поворотника; 10 – индикатор перегрева двигателя; 11 – индикатор ABS; 12 – индикатор габаритных огней; 13 – скорость; 14 – общий/текущий пробег; 15 – количество топлива

Индикатор неисправности EFI всегда горит, когда включено зажигание, и выключается после запуска двигателя.

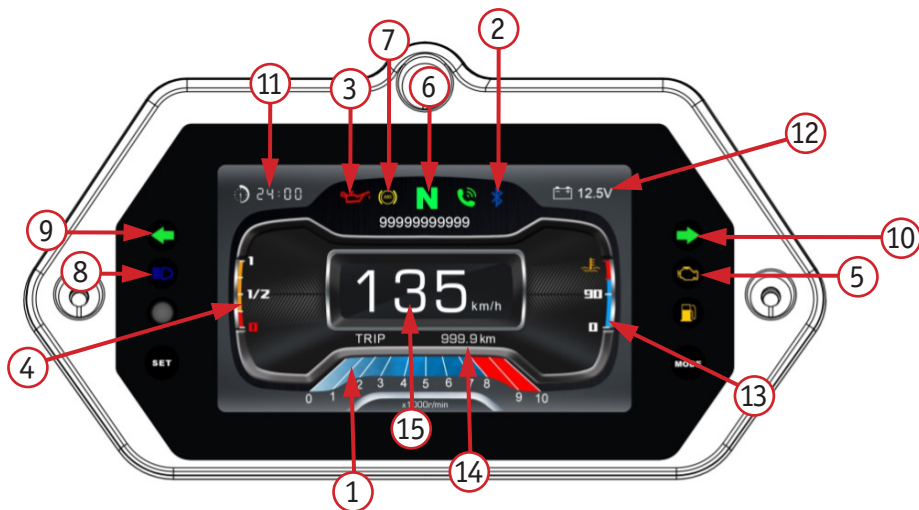

Если индикатор все еще горит после запуска двигателя, это означает, что система EFI неисправна, пожалуйста, не начинайте движение.

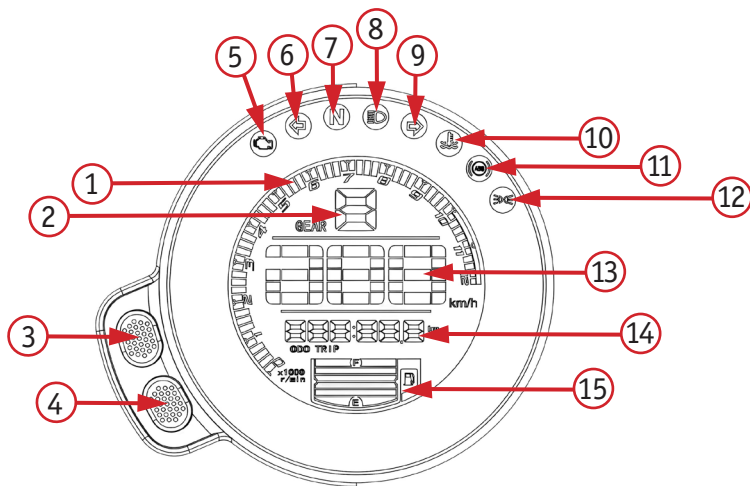
Обратитесь в сервисный центр для устранения неисправности.

Индикатор пониженного давления масла (при наличии) мигает, когда уровень масла слишком низкий. Проверьте уровень масла и долейте при необходимости.



Если уровень масла в норме, но индикатор не отключается, обратитесь в сервисный центр для устранения неисправности.

Обратите внимание, что даже при достаточном уровне масла предупреждающий сигнал может мигать на склоне или при ускорении и замедлении. Это не является неисправностью.

Когда индикатор горит постоянно, это означает, что мотоцикл достиг определенного пробега и нуждается в замене масла. Периодически проверяйте уровень моторного масла, для предотвращения поломки узлов, после которых может потребоваться капитальный ремонт.

ВНИМАНИЕ!

Продолжение эксплуатации мотоцикла без технического обслуживания может привести к повреждению двигателя и системы трансмиссии.

Рекомендуется обращаться в специализированный сервисный центр для замены масла

Индикатор ABS загорается после включения питания мотоцикла и автоматически выключается, когда скорость достигает 10 км/ч.



1. Если индикатор ABS не гаснет, это указывает на неисправность. Пожалуйста, не продолжайте поездку.
2. Если индикатор не загорается при включении зажигания, ABS может быть неисправен.
3. Обратитесь в сервисный центр для устранения неисправности.

ВНИМАНИЕ!

Не мойте приборную панель с помощью мойки высокого давления.
Для очистки приборной панели не используйте органические растворители, такие как бензин, керосин, спирт и тормозная жидкость. В противном случае, на поверхности панели могут появиться трещины или произойдет обесцвечивание.

2.7 СЦЕПЛЕНИЕ

На данном мотоцикле используется ручное мокрое многодисковое сцепление.

Если двигатель глохнет при переключении передач, или в случае, когда сцепление проскальзывает при работе на холостом ходу, необходимо провести регулировку сцепления.

Регулировка сцепления на рычаге

Свободный ход рычага должен составлять от 10 мм до 20 мм. Точная регулировка может быть выполнена с помощью регулировочного винта 2, расположенного на рычаге сцепления. Предварительно необходимо ослабить стопорную гайку 1. После регулировки стопорную гайку 2 необходимо закрутить.

При невозможности регулировки величины свободного хода на рычаге, перейдите к регулировке сцепления на двигателе. Регулировка сцепления на двигателе используется в случае, если возможности регулировки с помощью регулятора троса со стороны рычага сцепления исчерпаны, либо если не удастся добиться необходимой величины свободного хода.



Фото 2.13. Регулировка сцепления: 1 – стопорная гайка;
2 – регулировочный винт

ВНИМАНИЕ!

Если свободный ход рычага сцепления слишком большой, это может привести к износу и выходу из строя механизмов сцепления и переключения передач.

2.8 ПЕРЕКЛЮЧЕНИЕ ПЕРЕДАЧ

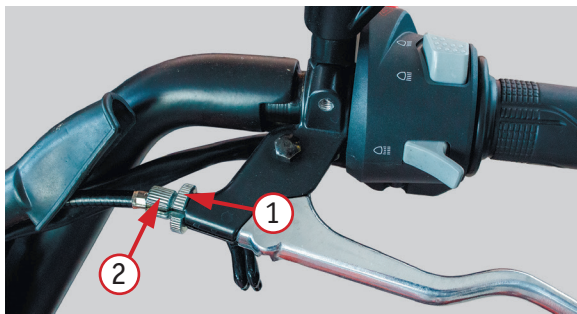
ВНИМАНИЕ!

1. Неправильное переключение передач может привести к выходу из строя двигателя, трансмиссии или ходовой части.
2. Переключайтесь на повышенную передачу до того момента, как обороты двигателя достигнут максимальных значений, либо уменьшайте степень открытия дроссельной заслонки. Переключайтесь на пониженную передачу до того, как обороты двигателя упадут ниже допустимого предела (двигатель начнет «дергаться»).
3. Переключение на пониженные передачи способствует снижению скорости мотоцикла, особенно при движении вниз по склону. Во избежание выхода двигателя из строя не используйте торможение двигателем при его работе на повышенных оборотах.
4. Не двигайтесь «накатом» при выключенном двигателе и не буксируйте мотоцикл.

Рычаг переключения передач 1 (фото 2.14) расположен на левой стороне двигателя. Мотоцикл имеет коробку передач международного типа со стандартными положениями (рисунок 1). Первая передача включается вниз, остальные - вверх. Нейтральная передача находится между первой и второй передачами.

ВНИМАНИЕ!

Ни в коем случае не используйте метод полужатия на сцепление для управления скоростью. Запрещено удерживать сцепление и ехать на передаче.



Фото 2.14. Рычаг переключения передач – 1



Рисунок 1. Схема переключения передач

Коробка переключения передач обеспечивает плавную работу двигателя в пределах нормального диапазона оборотов.

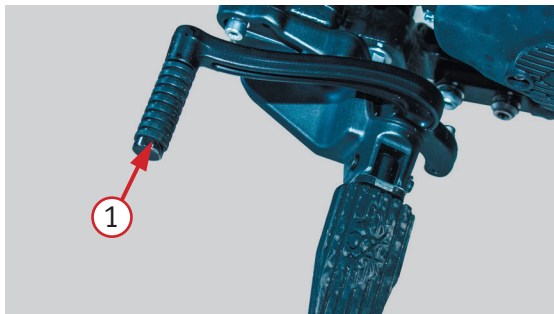
Передаточное отношение трансмиссии разработано с адаптацией к характеристикам двигателя. Водитель должен выбирать наиболее подходящую передачу в соответствии с условиями вождения и никогда не использовать пониженную передачу при высокой скорости движения.

Для обеспечения плавного переключения передач и снижения ударной нагрузки, снижайте скорость или обороты двигателя перед переключением на пониженную передачу. Перед переключением на более высокую передачу увеличьте скорость или обороты двигателя.

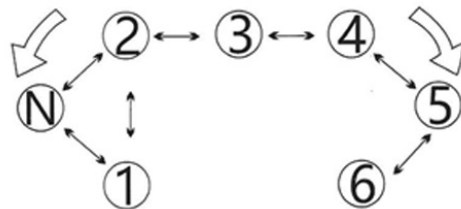
2.9 ИНЖЕКТОРНАЯ СИСТЕМА (EFI)

Основная функция инжекторной системы EFI заключается в распылении топлива, подаваемого из топливного бака, смешивании его с воздухом до образования однородной смеси и введении ее в камеру сгорания.

Система EFI состоит из электронного блока управления (ЭБУ), датчика давления, катушки зажигания, датчика положения коленчатого вала, топливного насоса в сборе и датчика кислорода. Система управления EFI позволяет точно контролировать соотношение воздуха и топлива в смеси, поступающей в цилиндры двигателя, а также процесс сгорания и преобразования отработавших газов, что позволяет оптимизировать работу двигателя, улучшить ходовые качества, более строго контролировать работу двигателя и снизить уровень загрязнения воздуха выхлопными газами, выбрасываемыми мотоциклом в атмосферу.

Система EFI мотоцикла оснащена контрольной лампой неисправности EFI, расположенной на приборной панели мотоцикла. При включении зажигания контрольная лампа будет гореть. При запуске двигателя лампа гаснет при нормальных условиях работы. В случае неисправности системы лампа загорится или будет непрерывно мигать.

Проверить систему EFI на предмет наличия информации о неисправности можно с помощью прибора для диагностики неисправностей в сервисном центре. При наличии неисправности замените вышедшие из строя детали системы EFI.



1. Категорически запрещается разбирать ЭБУ и другие компоненты EFI при включенном мотоцикле.
2. При демонтаже и установке компонентов EFI не допускайте чрезмерного натяжения жгутов и проводов компонентов.
3. При установке деталей с резиновыми уплотнительными кольцами, таких как форсунки и датчики температуры/давления поступающего воздуха, необходимо нанести на уплотнительное кольцо соответствующее количество смазки, чтобы избежать его повреждения при сборке. После снятия кислородного датчика нанесите небольшое количество средства против спекания на резьбу кислородного датчика, чтобы избежать спекания.
4. Во избежание засорения топливного насоса, если в топливном баке слишком много примесей или ржавчины, необходимо снять насос и тщательно промыть бак. При снятии топливного контура предварительно накройте место снятия ветошью – это позволит избежать неудобств, связанных с вытеканием топлива, и предотвратит несчастные случаи.
5. Категорически запрещается запускать топливный насос без достаточного количества топлива в баке, в противном случае топливный насос может сгореть.
6. Запрещается подавать любое напряжение на компоненты EFI. Основной кабель не должен быть поврежден во время технического обслуживания или ремонта, а дополнительное оборудование может быть установлено на расстоянии более 300 мм от датчиков и ЭБУ.
7. При установке топливной форсунки обратите внимание на расстояние между топливной форсункой и впускным трубопроводом, чтобы обеспечить правильный угол топливной форсунки.

3 ПЕРЕД Поездкой

Перед началом движения убедитесь, что ваш мотоцикл и вы готовы к поездке. В данном разделе размещена информация о том, как правильно оценить степень готовности к поездке, и приведен перечень операций, подлежащих выполнению в рамках обязательного осмотра перед поездкой.

Перед первой поездкой следует тщательно изучить данное руководство, убедиться в том, что вы поняли и усвоили смысл предупреждающих сообщений и умеете правильно пользоваться всеми органами управления.

Эксплуатация мотоцикла допускается при условии, что вы:

1. Здоровы и находитесь в хорошей физической и психической форме.
2. Не находитесь в состоянии алкогольного или наркотического опьянения.
3. Используйте сертифицированный шлем, средства защиты глаз и другую защитную экипировку.

3.1 ПЕРЕДПУСКОВОЙ ОСМОТР

Перед началом движения необходимо выполнить проверку в соответствии с приведенными ниже требованиями, чтобы обеспечить безопасное и успешное вождение.

Рулевое управление – рулевая колонка неподвижна и надежно закреплена, руль свободно поворачивается без помех.

Шины – проверьте давление в шинах, накачайте или спустите их по мере необходимости. Также проверьте шины на наличие признаков повреждения или чрезмерного износа протектора. На протекторе должны отсутствовать вмятины и трещины.

Колеса – осмотрите ободья на отсутствие повреждений.

Утечки – проверьте мотоцикл на отсутствие признаков утечки рабочих жидкостей, таких как моторное масло, бензин или тормозная жидкость.

Уровень моторного масла – проверьте уровень моторного масла и долейте его, если это необходимо.

Уровень охлаждающей жидкости – проверьте уровень жидкости и долейте, если это необходимо.

Свет – убедитесь, что габаритные огни, стоп-сигнал, сигналы поворотов и приборная панель включаются и работают корректно.

Уровень топлива – проверьте уровень топлива в топливном баке, заправьте при необходимости. Убедитесь, что крышка бака плотно закрыта.

Ремень – проверьте натяжение приводного ремня и его состояние. При необходимости, выполните регулировку ремня.

Тормоза и шланги – проверьте тормозные шланги на герметичность, отсутствие повреждений и протеканий. При необходимости, замените. Убедитесь в том, что:

- рычаг и педаль тормоза работают корректно;
- уровень тормозной жидкости в норме;
- при торможении четко ощущается давление;
- на дисках и колодках отсутствуют потеки масла и воды.

Амортизаторы – при давлении на мотоцикл своим весом амортизаторы срабатывают плавно.

Индикаторы – после запуска двигателя не должны гореть индикаторы: давления масла, неисправности двигателя, высокой температуры охлаждающей жидкости. Проверьте, что индикаторы, контролируемые блоком переключателей на руле, работают корректно.

Зеркала заднего вида – настроены так, что мотоцикл отображается вертикально и объекты в пределах 10 метров сзади и 4 метров в ширину четко видны.

Звуковой сигнал – работает корректно.

Кнопка выключения двигателя – работает корректно.

Боковая и центральная подножка – работают корректно и не деформированы (можно поставить и убрать).

Гайки и болты – проверьте затяжку всех доступных болтов и гаек. Затяните, если это необходимо.

После посадки на мотоцикл проверьте следующие пункты.

Рукоятка газа (акселератора) – проверьте свободный ход рукоятки дроссельной заслонки и отрегулируйте по необходимости. Поверните ручку, чтобы убедиться, что она двигается легко и свободно. Убедитесь, что при отпускании рукоятка автоматически возвращается в исходное положение.

Тормозная система – поочередно выжмите рычаг переднего и педаль заднего тормоза, попытайтесь прокатить мотоцикл. Убедитесь в том, что тормоза работают должным образом.

Для выполнения регламентного технического обслуживания, ремонта и ввода в эксплуатацию рекомендуется обращаться в специализированный сервисный центр.

3.2 ПОДГОТОВКА К ПОЕЗДКЕ

3.2.1 РЕГУЛИРОВКА ПОЛОЖЕНИЯ РУЛЯ

Настройте руль в соответствии с вашим ростом и посадкой. Если требуется помощь в регулировке, обратитесь за помощью в сервис.



После регулировки руля проверьте, не упираются ли руки в топливный бак при повороте руля в крайнее левое и правое положения. Если упираются, отрегулируйте руль так, чтобы не было помех, в противном случае управление мотоциклом может усложниться.

3.2.2 РЕГУЛИРОВКА ЗЕРКАЛ

Установите зеркала заднего вида в удобное положение в соответствии с вашим ростом и посадкой за рулем.



Не регулируйте зеркала заднего вида во время поездки, это отвлекает вас от управления мотоциклом.

3.2.3 РЕГУЛИРОВКА ТРОСА ГАЗА (АКСЕЛЕРАТОРА)

Стандартное значение свободного хода ручки дроссельной заслонки составляет от 2 мм до 6 мм.

Если свободный ход ручки газа дроссельной заслонки больше или меньше стандартного значения, необходимо провести регулировку.

Для регулировки выполните следующие шаги.

1. Отодвиньте защитный колпачок 1.
2. Ослабьте стопорную гайку 2.
3. Вворачивайте или выворачивайте регулировочную гайку 3 до тех пор, пока не будет достигнут рекомендованный свободный ход.
4. После окончания регулировки необходимо затянуть стопорную гайку 2 и вернуть на место колпачок 1.



Фото 3. Регулировка троса газа: 1 – защитный колпачок; 2 – стопорная гайка; 3 – регулировочная гайка

ВНИМАНИЕ!

В случае износа стального троса дроссельной заслонки его необходимо заменить. Перед заменой снимите ручку, произведите очистку и смазку ручки и троса.

3.2.4 ПОКРЫШКИ

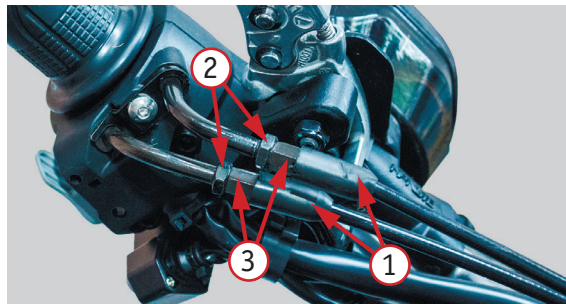

1. Игнорирование рекомендаций данного раздела может привести к несчастному случаю, вызванному выходом из строя покрышек.
2. Перед каждой поездкой проверяйте состояние покрышек и давление в них. При необходимости отрегулируйте давление до нормы. Избегайте перегрузки мотоцикла.
3. Меняйте покрышки, когда их износ становится предельным или на поверхности появляются трещины и вмятины.
4. Используйте покрышки спецификаций и размеров, указанных в данном руководстве.
5. После установки новых покрышек следует провести балансировку колес.
6. Плохая обкатка новых покрышек может привести к проскальзыванию во время движения и к потере управления. Первое время вы должны передвигаться особенно осторожно. В течение первых 150 км пробега необходимо постепенно увеличивать угол поворота, чтобы достигнуть лучшего сцепления шин с дорожным покрытием. Во время обкатки избегайте резких ускорений, крутых поворотов и экстренных торможений.

Давление в шинах и нагрузка

Правильное давление в шинах и нагрузка на них являются важными факторами для безопасной эксплуатации мотоцикла. Перегрузка может привести к выходу шины из строя и потере контроля над мотоциклом.

Перед использованием мотоцикла проверьте давление в шинах и загруженность мотоцикла. Во время движения шины нагреваются и давление в них повышается.

Слишком низкое давление в шинах вызовет трудности при повороте, а также ускорит их износ. Если давление в шинах слишком высокое, площадь соприкосновения шины с дорожным покрытием уменьшается и становится легко потерять контроль над мотоциклом.

Соблюдайте меры предосторожности при эксплуатации мотоцикла в холодную погоду.

· Когда температура наружного воздуха ниже минус 10 °С, мотоцикл рекомендуется парковать в помещении. При установке мотоцикла рекомендуется не использовать боковую подножку, а использовать центральную подставку, чтобы шины не продавливались под весом мотоцикла. Рекомендуется избегать парковки на льду и на снегу.

· Рекомендуемая температура хранения шин – выше минус 5 °С. Перед заменой шины рекомендуется выдержать ее в течении 24 часов при температуре не ниже 0°С.

· В начале движения в холодную погоду необходимо прогреть шины, для чего следует ехать со скоростью 40-50 км/ч. После продвижения на 3-5 км, когда температура шин повысится на более чем плюс 30 °С, сцепление с дорожным покрытием улучшится.

Если вы замечаете снижение давления в шинах, убедитесь, что нет проколов, повреждений на боковой стенке обода и не происходит ли утечка через ниппель.

Размер шин и давление воздуха

Шина	Размер	Давление
Передняя шина	140/70-ZR17	250 кПа
Задняя шина	200/50-ZR17	250 кПа

ВНИМАНИЕ!

1. При слишком высоком давлении в шинах снижается комфорт езды и ускоряется износ различных деталей мотоцикла. Если давление в шинах слишком низкое, то сопротивление качению шины увеличивается и повышается расход топлива. В серьезных случаях происходит отслоение частей шины, что может привести к ее разрыву.
2. Если ниппель шины пропускает, отремонтируйте или замените его.
3. Регулярно проверяйте и регулируйте колеса в сервисном центре.

Если мотоцикл не используется в течение долгого времени, необходимо снизить давление в шинах.

Состояние шин

Плохое состояние шин и неверный размер влияют на управляемость и характеристики мотоцикла.

Чрезмерный износ шин может привести к их проколу и потере управления, а также влияет на внешний вид и эксплуатационные характеристики. Проверяйте состояние шин и давление в них перед каждой поездкой. Если на шинах имеются явные повреждения (проколы, трещины или износ до предельного уровня), замените их на новые.



Использование шин, которые не соответствуют рекомендованным характеристикам, может привести к проблемам. Мы настоятельно рекомендуем вам использовать шины, аналогичные установленным в стандартной комплектации данной линейки мотоциклов.

4. ОСНОВНЫЕ ФУНКЦИИ И УПРАВЛЕНИЕ

4.1 ПЕРИОД ОБКАТКИ

ВНИМАНИЕ!

Правильная обкатка мотоцикла – это залог его продолжительной и безотказной работы в будущем, поэтому следует уделять особое внимание правильной эксплуатации транспортного средства в первые часы работы двигателя при обкатке.

Обкатка двигателя

РЕКОМЕНДАЦИИ

1. Избегайте резких разгонов и интенсивного ускорения, не трогайтесь с места с полностью открытой дроссельной заслонкой.
2. Заранее планируйте понижение передачи при торможении и постоянно держите двигатель в комфортном рабочем состоянии.
3. Не превышайте максимальные обороты двигателя на время обкатки.

После покупки нового мотоцикла пользователи должны обратить внимание на процедуру обкатки (период обкатки составляет 1000 км, при этом особое внимание необходимо обращать на показания скорости). Качество обкатки нового мотоцикла напрямую влияет на срок службы мотоцикла, поэтому пользователь должен контролировать обороты двигателя в пределах до 6000 об/мин в течение первых 1000 км. После завершения обкатки необходимо провести первичное техническое обслуживание, чтобы компенсировать первоначальный незначительный износ, продлить срок службы двигателя и обеспечить наилучшие эксплуатационные характеристики мотоцикла. В случае отказа двигателя в период обкатки обращайтесь к местному дилеру или в фирменный сервисный центр.

Указанные рекомендации нужно также соблюдать в течение того же количества пройденного километража после проведения:

- замены поршня;
- замены поршневых колец;
- замены цилиндра;
- замены коленчатого вала или его шатуна.

Во время обкатки чаще переключайте передачи и меняйте обороты двигателя. Не бойтесь выжимать газ, его необходимо полностью проработать.

Обкатка покрышек

Как и в случае с двигателем, обкатка новых шин должна быть правильной, чтобы обеспечить наилучшие результаты. В течение первых 200 км пробега необходимо увеличивать угол поворота, чтобы достигнуть лучшего сцепления с дорожным покрытием. Во время обкатки избегайте резких ускорений, крутых поворотов и экстренных торможений.



Если шины не обкатать правильно, это может привести к заносу или потере контроля во время движения. После замены шин, необходимо каждый раз проводить обкатку согласно рекомендациям.

Обкатка тормозной системы

В первые 500 км пробега новые тормозные диски находятся в своем начальном состоянии и их оптимальный рабочий уровень еще не достигнут. В этот период вам возможно потребуется нажимать на рычаг и педаль тормоза с повышенной силой, контролируя при этом мотоцикл от заноса.

ВНИМАНИЕ!

При обкатке нового мотоцикла обороты двигателя должны время от времени меняться. Не ездите постоянно на одной передаче. Цель состоит в том, чтобы правильно распределить нагрузку на все детали, чтобы они хорошо притерлись.

Пониженная скорость

Работа двигателя на слишком низкой скорости приведет к быстрому износу деталей и плохой отладке механизмов.

Смазка двигателя

Вне зависимости от состояния двигателя (горячий или холодный), перед началом поездки необходимо дать двигателю достаточное время для работы на холостых оборотах, чтобы масло поступило ко всем частям, требующим смазки.



Плановое первое ТО

Техническое обслуживание после первых 1000 км пробега на новом мотоцикле – одна из самых важных процедур. В этот период все детали двигателя должны пройти тщательную отладку и хорошо притереться. Во время проведения ТО следует отрегулировать и затянуть все крепления, заменить видимые поврежденные детали, удалить загрязнения и потеки масла. Качественный сервис после первых 1000 километров сможет обеспечить наилучшие показатели вашего мотоцикла и продлит срок его службы.

ВНИМАНИЕ!

Внимательно ознакомьтесь с разделом данного руководства, в котором даются рекомендации по обслуживанию мотоцикла после пробега первых 1000 км.

4.2 ЗАПУСК И ОСТАНОВКА ДВИГАТЕЛЯ

	<p>Для вашей безопасности избегайте запуска или работы мотоцикла в закрытом помещении с плохой вентиляцией. Выхлопные газы мотоцикла содержат ядовитый угарный газ, который обладает способностью быстро накапливаться в замкнутом пространстве, вызывая ухудшение самочувствия и может привести к летальному исходу.</p>
	<p>Не допускается запускать двигатель при включенной передаче. Это может привести к аварии, и, следовательно, к серьезным травмам или летальному исходу.</p>
ВНИМАНИЕ!	<ol style="list-style-type: none">1. При запуске двигателя время нажатия на кнопку электростартера не должно превышать 3-5 секунд. Продолжительное удерживание кнопки в пусковом режиме может привести к перегреву цепи запуска. После нескольких безуспешных попыток – остановитесь и проверьте систему подачи топлива и электрическую цепь.2. Будьте особенно осторожны при пуске мотоцикла и начале движения в холодную погоду.3. Избегайте эксплуатации мотоцикла на полную мощность, а также резкого повышения оборотов двигателя до нужного прогрева двигателя. Это может привести к повреждению двигателя. Всегда полностью прогревайте двигатель.

Чем ниже температура окружающего воздуха, тем дольше нужно прогревать двигатель. Хороший предварительный прогрев двигателя способствует лучшей смазке деталей и уменьшению износа внутренних частей и механизмов.

Не оставляйте двигатель работать на холостом ходу надолго. Недостаточное отведение тепла может привести к перегреву двигателя и повреждению его внутренних деталей.

При низких температурах для облегчения запуска можно слегка повернуть ручку газа на себя и одновременно нажать кнопку электростартера.

Смазка внутренних деталей происходит только при работающем двигателе, поэтому не стоит катить мотоцикл на большие расстояния при выключенном двигателе.

После запуска двигателя проверьте, не горит ли индикатор неисправности на приборной панели. Если высвечивается сигнал неисправности, немедленно остановите двигатель и начните проверку.

Всегда следуйте рекомендованным процедурам запуска и остановки двигателя, рассматриваемым ниже.

Запуск двигателя

Поверните переключатель зажигания по часовой стрелке. Убедитесь, что кнопка отключения двигателя находится в положении «».

Для запуска двигателя:

1. Убедитесь, что ручка газа находится в исходной позиции.
2. Зажмите рычаг сцепления, проверьте, что включена нейтральная передача «N».
3. Нажмите на правом рулевом блоке кнопку электростартера «», двигатель запустится.
4. Дайте двигателю прогреться.

ВНИМАНИЕ!

Не заводите мотоцикл без топлива и моторного масла.

Если мотоцикл не запускается несколько раз подряд, цилиндры двигателя заливаются топливом. Необходимо выполнить операцию очистки цилиндров для удаления несгоревших продуктов. Это делается следующим образом:

1. Сначала включите питание мотоцикла.
2. Полностью откройте и удерживайте дроссельную заслонку в течение 5 секунд (в таком состоянии форсунка не будет впрыскивать топливо).
3. Затем нажмите кнопку «Пуск» и удерживайте ее в течение 3-5 секунд.
4. Операция очистки цилиндров завершена.

4.3 УПРАВЛЕНИЕ МОТОЦИКЛОМ

4.3.1 ПОЕЗДКА

ВНИМАНИЕ!

Независимо от того, прогрет ли двигатель после поездки или он еще в холодном состоянии, двигателю нужно дать достаточно времени для работы на холостом ходу. Это позволяет маслу проникнуть во все важные компоненты.

Поднимите боковую подножку, выжмите рычаг сцепления, включите первую передачу, поверните ручку газа на себя и плавно отпустите рычаг сцепления. Мотоцикл начнет движение.

Если вы хотите переключиться на более высокую передачу, сначала разгонитесь, а затем отпустите газ и одновременно с этим выжмите рычаг сцепления, с помощью рычага переключения передач переведите двигатель на более высокую передачу, плавно отпустите рычаг сцепления и добавьте газа.

Переключать передачи необходимо поочередно в соответствии с частотой оборотов двигателя.

Система трансмиссии обеспечивает плавную работу двигателя в нормальном диапазоне скоростей. Передаточные числа тщательно подобраны с учетом характеристик двигателя. Необходимо выбирать наиболее подходящую передачу в соответствии с условиями вождения и никогда не использовать пониженную передачу при движении на высокой скорости. Ни в коем случае не используйте метод полунажатия на сцепление для контроля скорости. Перед переключением на пониженную передачу - уменьшите скорость движения и уменьшите обороты двигателя при переключении. Прежде чем переключиться на повышенную передачу - увеличьте скорость движения и уменьшите обороты двигателя в момент переключения.

При подъеме в гору мотоцикл замедляется в связи с недостаточной мощностью, поэтому следует переключиться на пониженную передачу, чтобы дать двигателю работать в пределах нормальной мощности. При этом переключение должно быть быстрым, чтобы избежать слишком сильного замедления мотоцикла.

При движении вниз по склону можно использовать двигатель для усиления эффективности торможения за счет переключения на пониженную передачу. Если использовать только тормоза, они могут перегреться, что снизит тормозную способность.

4.3.2 ТОРМОЖЕНИЕ И ПАРКОВКА

1. Поверните ручку газа от себя, вернув ее в исходное положение.
2. Тормозите, одновременно используя рычаг переднего тормоза и педаль заднего тормоза.
3. При достаточно низкой скорости, вы можете переключиться на пониженную передачу, чтобы уменьшить скорость.
4. Зажав рычаг сцепления, переключите двигатель на нейтральную передачу, а затем полностью остановитесь. После переключения на нейтральную передачу загорится соответствующий индикатор на приборной панели.
5. Если необходимо припарковать мотоцикл на боковую подножку на дороге с пологим уклоном, вы должны переключить трансмиссию на пониженную передачу, чтобы мотоцикл самопроизвольно не покатился. Однако при запуске двигателя вы должны перевести коробку передач в нейтральное положение.
6. Переведите кнопку отключения двигателя на правом блоке переключателей руля в положение «», двигатель остановится.



1. При повышении скорости увеличивается и тормозной путь. Следуя за другими транспортными средствами, сохраняйте достаточную дистанцию, чтобы вы смогли своевременно затормозить.
2. Использование только переднего или заднего тормоза очень опасно, это может вызывать занос и потерю управления. При езде по влажной поверхности и прохождении поворотов будьте особенно аккуратны во время торможения. На неровном или скользком дорожном покрытии при экстренном торможении можно потерять контроль над мотоциклом.
3. Экстренное торможение при прохождении поворота может вывести мотоцикл из-под контроля. В этом случае необходимо тормозить заранее, до прохождения поворота.



4. Во время работы двигателя или сразу после его отключения, температура глушителя очень высокая. Чтобы избежать ожогов, не прикасайтесь к глушителю.

5. Использование только заднего тормоза для торможения ускорит износ тормозной системы, вследствие чего тормозной путь будет постепенно увеличиваться.

6. При движении со средней и высокой скоростью (более 60 км/ч) в экстренной ситуации настоятельно рекомендуется использовать передний и задний тормоз одновременно, чтобы добиться максимальной эффективности торможения и минимального тормозного пути в целях вашей безопасности и безопасности окружающих.

4.3.3 ЗАПРАВКА ТОПЛИВНОГО БАКА

Расход топлива, который указывается в технических характеристиках, рассчитывался при движении с постоянной определенной скоростью. Этот показатель является минимальным значением расхода топлива. Условия вашей эксплуатации могут отличаться от расчетных, поэтому фактический расход топлива может оказаться выше, чем указанное значение.

Нижеприведенные рекомендации помогут вам максимально снизить расход топлива, сохраняя безопасность при вождении.

1. Вождение должно быть плавным и стабильным. Сократите количество резких торможений, повторных запусков двигателя и ускорений, которые быстрее расходуют топливо.

2. Вождение в городских условиях неблагоприятно сказывается на расходе топлива. Частые остановки и разгоны оказывают повышенную нагрузку на двигатель.

3. Мотоцикл обладает оптимальной скоростью для минимального расхода топлива, которая составляет 90 км/ч. При превышении указанной скорости расход топлива будет увеличиваться.

4. Избегайте поездок на короткие расстояния. Расход топлива на первом километре после запуска двигателя более чем в два раза превышает расход топлива в нормальных условиях, поскольку двигатель еще не достиг оптимальной рабочей температуры.

5. Недостаточное давление в шинах увеличивает сопротивление во время езды, что также увеличивает расход топлива.

6. Регулярные проверки и ТО мотоцикла в соответствии с циклами технического обслуживания являются важными аспектами для экономии топлива.

7.Пожалуйста, не расходуйте топливо в баке до конца и всегда поддерживайте его уровень выше минимальной отметки.



1. При попадании топлива на окрашенную поверхность его следует немедленно вытереть насухо. Бензин разъедает поверхность краски, делая ее бледной и непрезентабельной.

2. Бензин расширяется при высокой температуре. Переполнение топливного бака приведет к избыточному внутреннему давлению в баке, что спровоцирует возможное выплескивание топлива.

4.3.4 АККУМУЛЯТОРНАЯ БАТАРЕЯ И ПРЕДОХРАНИТЕЛИ

ВНИМАНИЕ!

1. С электрической схемой проводки мотоцикла и номиналами предохранителей в электрических цепях можно ознакомиться в оригинальной инструкции по эксплуатации мотоцикла конкретной модели.

2. Правильно выбирайте предохранители с учетом указанных значений номинального тока. Не используйте в качестве замены предохранителей алюминиевые или железные провода.

3. Если предохранитель часто перегорает в течение короткого времени, это указывает на неисправность электрической системы. Вам следует немедленно произвести диагностику всей электрической системы мотоцикла.

В данной модели мотоцикла используется заряженная аккумуляторная батарея 1, расположенная под сиденьем. (фото 4) (тип батареи указан в Приложении Г в конце руководства).

Реле и предохранители расположены рядом. Номинал предохранителей обозначен на элементах.

Предохранители последовательно подключаются ко всем электрическим компонентам мотоцикла. Когда ток превышает заданное значение, предохранитель автоматически срабатывает для защиты аккумулятора и электрических компонентов мотоцикла.



Фото 4. Аккумуляторный отсек: 1 – аккумуляторная батарея (АКБ); 2 – блок предохранителей; 3 – блок реле



Не используйте предохранители, не соответствующие номиналам. В противном случае это приведет к серьезной неисправности электрической цепи, потере мощности двигателя или даже к возгоранию электропроводки мотоцикла.

ВНИМАНИЕ!

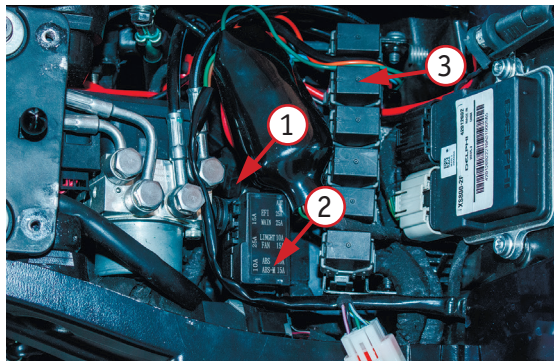
1. Запрещается разбирать аккумулятор. Батарея содержит коррозионно-активные вещества, контакта с которыми или загрязнения окружающей среды следует избегать. При случайном попадании на кожу и глаза, необходимо немедленно промыть их большим количеством воды, после чего обратиться в больницу для диагностики и лечения.

2. При зарядке необходимо обеспечить хорошую вентиляцию и избегать размещения батареи вблизи источников огня. В процессе зарядки литий-ионной батареи - если батарея нагревается, деформируется и возникают другие отклонения от нормы - немедленно прекратите зарядку, отключите зарядное устройство, отсоедините батарею от сети. Поместите батарею в проветриваемое и открытое место и сообщите специалисту о необходимости проведения работ после того, как температура корпуса батареи восстановится до нормальной.

3. Неправильная утилизация отработанных аккумуляторов приводит к серьезному загрязнению окружающей среды. Убедитесь, что отработанные батареи отправлены в специально отведенное для этого место и утилизируйте их в соответствии с действующими правилами.

4.3.5 ЭЛЕКТРИЧЕСКИЙ ЗВУКОВОЙ СИГНАЛ

После того, как мотоцикл эксплуатировался некоторое время, гайка крепления и регулировочный винт электрического звукового сигнала 1 (фото 4.1) могут ослабнуть, что приведет к хриплому или тихому звуковому сигналу.

Регулировка звукового сигнала должна производиться в сервисном центре.

ВНИМАНИЕ!

Пользователям не разрешается самостоятельно регулировать крепежную гайку и регулировочный винт электрического сигнала. Это отменяет распространение гарантийного обязательства продавца на технику.



Фото 4.1 Электрический звуковой сигнал – 1

5. ОБСЛУЖИВАНИЕ МОТОЦИКЛА

5.1 ОБЩИЕ ПОЛОЖЕНИЯ

Соблюдение правил проведения технического обслуживания мотоцикла является основным условием обеспечения безопасности. Кроме того, это позволяет увеличить срок службы мотоцикла, добиться максимальной производительности, избежать поломок и получить максимальное удовольствие от вождения.

Данный раздел содержит информацию касательно регламента технического обслуживания мотоцикла, а также подробные инструкции по выполнению операций технического обслуживания. Данная информация призвана облегчить вам задачу поддержания мотоцикла в исправном состоянии. Кроме того, в данном разделе вы найдете важную информацию о мерах предосторожности, данные по горюче-смазочным материалам, а также рекомендации по уходу.

Для безопасной, экономичной и беспроблемной эксплуатации мотоцикла очень важно правильно осуществлять техническое обслуживание. Проведение тщательного осмотра перед поездкой и поддержание мотоцикла в исправном состоянии особо важны, поскольку мотоцикл предназначен для движения по дорогам общего пользования. Чтобы помочь вам осуществлять грамотное техническое обслуживание мотоцикла, данный раздел руководства содержит регламент технического обслуживания. Сервисные интервалы определены, исходя из средних условий эксплуатации. Если мотоцикл эксплуатируется в условиях повышенной влажности или запыленности, сервисные интервалы необходимо сократить.

Регулярное обслуживание воздушного фильтра имеет особое значение для обеспечения длительного срока службы двигателя.

Если мотоцикл опрокинулся или попал в дорожно-транспортное происшествие, обратитесь к официальному дилеру для проведения тщательной проверки всех систем и механизмов, даже если вы сами способны выполнить некоторый ремонт.

Помните, что на вас лежит ответственность за выполнение в полном объеме всех видов технического обслуживания. Обязательно выполняйте осмотр мотоцикла перед каждой поездкой и следуйте предписаниям регламента технического обслуживания, который приведен в данном разделе.



Ненадлежащее техническое обслуживание или оставленная без внимания неисправность могут стать причиной аварии, в которой вы можете получить серьезные травмы или погибнуть. Всегда следуйте рекомендациям по осмотру и техническому обслуживанию, изложенным в этом руководстве.



Невыполнение указаний по техническому обслуживанию может стать причиной серьезной травмы или гибели на дороге.

Ремонтные и сервисные работы проводятся:

- на чистой (вымытой) и обсушенной технике;
- в специальной одежде и перчатках;
- в закрытом от внешних осадков помещении и при положительной температуре внутри него. Помещение для производства работ должно быть оборудовано средствами пожаротушения и иметь работоспособную систему вентиляции;
- на твердой ровной поверхности, которая обеспечивает надежную установку мотоцикла. Устанавливайте его, используя боковую подножку или опору, предназначенную для проведения технического обслуживания.

Перед выполнением работ на мотоцикле необходимо:

- заглушить двигатель;
- в зимний период времени перемещенную с улицы технику выдержать до температуры рабочего помещения.

	<p>Перед началом работ техника должна быть установлена на рабочем месте и надежно закреплена во избежание возможного падения.</p>
	<p>Запрещается отмывать двигатель и другие части техники легковоспламеняющимися жидкостями, такими как бензин или ацетон! Для этого необходимо использовать только специальные жидкости.</p>
	<p>Запрещается в местах проведения работ курить и пользоваться открытым огнем! Сварочные (паяльные) работы проводятся в отдельном помещении и только на демонтированных конструктивных элементах.</p>

При проведении работ по обслуживанию важно соблюдать нижеприведенные меры безопасности.

- Оксид углерода (угарный газ), который содержится в выхлопных газах, обладает высокой токсичностью. Если вам требуется запустить двигатель, то это следует делать в условиях хорошей вентиляции.

- Возможно получение ожогов от контакта с горячими частями двигателя. Перед началом работ дайте двигателю и системе выпуска остыть.

- Возможно получение травм, вызванных контактом с движущимися частями. Не запускайте двигатель, если это не требуется по инструкции для данной операции.

- Внимательно ознакомьтесь с указаниями по выполнению работ перед тем, как приступить к ним и убедитесь, что в наличии имеется необходимый инструмент и вы владеете соответствующими навыками.

Осмотр перед поездкой и регулярное обслуживание мотоцикла в полном соответствии с регламентом технического обслуживания необходимы для обеспечения его безопасной и безотказной эксплуатации.

Если вы не уверены, что сможете надлежащим образом выполнить эти виды технического обслуживания, доверьте эту задачу официальному дилеру, который обладает всем необходимым для проведения качественного обслуживания и ремонта. Если вы выполняете техническое обслуживание самостоятельно, используйте только качественные и надежные оригинальные запасные части и расходные материалы.

Перед каждым плановым техническим обслуживанием проводите контрольный осмотр мотоцикла.

Некоторые виды технического обслуживания могут выполняться людьми, обладающими базовыми техническими навыками и располагающими необходимым инструментом. В данном Руководстве приводится перечень работ по этим видам технического обслуживания.

Для проведения других видов технического обслуживания требуется более высокая квалификация, специальные инструменты и оборудование. В этом случае обратитесь к официальному дилеру.

В таблице ниже приведен график регулярного технического обслуживания, ориентироваться следует по месяцам или пробегу в зависимости от того, какое из условий было достигнуто первым. Каждое ТО должно проводиться в соответствии с требованиями, приведенными в таблице.

Если ваш мотоцикл эксплуатировался в суровых условиях, а именно при длительной езде на высокой скорости или в условиях сильных загрязнений, необходимо проводить дополнительное обслуживание, чтобы сохранить надежность мотоцикла. За дополнительными рекомендациями обращайтесь в авторизованный сервис.

Амортизаторы, тормоза и система рулевого управления являются ключевыми элементами и требуют особого и тщательного обслуживания. Чтобы обеспечить безопасность, мы рекомендуем, чтобы все работы по ремонту и ТО всегда выполнялись квалифицированными специалистами.

ВНИМАНИЕ!

1. Первое ТО при достижении 1000 км пробега является обязательной процедурой, которая способствует повышению надежности вашего мотоцикла и обеспечению оптимальной работы. Использование неоригинальных запчастей для замены может привести к ускоренному износу мотоцикла и сокращению его срока службы. Для замены используйте только оригинальные запчасти, подходящие для вашей модели мотоцикла.

2. Неправильное техническое обслуживание может привести к негативным последствиям. Чтобы поддерживать ваш мотоцикл в хорошем и работоспособном состоянии, необходимо обращаться за квалифицированным обслуживанием в специализированный сервис.

3. Все отходы, образующиеся после ремонта или ТО, необходимо должным образом утилизировать без вреда для окружающей среды.

График технического обслуживания

	1000 км	7000 км	14000 км	21000 км	28000 км	36000 км	42000 км
Моторное масло	З	З	З	З	З	З	З
Масляный фильтр	З	З	З	З	З	З	З
Воздушный фильтр		Ч	З	Ч	З	Ч	З
Свеча зажигания		П	З	П	З	П	З
Корпус дроссельной заслонки			Ч		Ч		Ч
Тросы газа и сцепления	Р	Р	Р	Р	Р	Р	Р
Обороты холостого хода	Р	Р	Р	Р	Р	Р	Р
Топливный фильтр		П	П	П	П	П	П
Аккумулятор		П	П	П	П	П	П
Тепловой зазор клапанов			Р		Р		Р
Цепь ГРМ			П		П		П
Охлаждающая жидкость				З			З

Тормозные колодки		п	п	п	п	п	п
Тормозная жидкость				з			з
Тормозные шланги							з
Приводной ремень	Проверка каждые 2000 километров						
Подшипники рулевой колонки	р	п	с	п	с	п	с
Подшипники колёс		п	с	п	с	п	с
Подшипники прогрессии			с		с		с
Шины		п	п	п	п	п	п

П: проверка (чистка и смазка или замена по необходимости) З: замена Р: регулировка С: смазка Ч: чистка

5.2 ЕЖЕДНЕВНАЯ ПРОВЕРКА

Ежедневная проверка включает в себя проведение предпускового осмотра, изложенного в разделе 3.1.

Кроме того, после езды в плохую погоду, после дождя и после мойки необходимо смазать все детали мотоцикла, которые требуют этого. Для обеспечения безопасного вождения поддержание хорошей смазки рабочих элементов является необходимой операцией, которая продлит срок службы техники.

РЕКОМЕНДАЦИИ

Используйте высокотемпературную литиевую смазку для всех деталей, за исключением цепи. Для смазки цепи рекомендуется использовать специальную смазку, предназначенную для этой цели.

5.3 ОБСЛУЖИВАНИЕ АККУМУЛЯТОРА

Аккумуляторная батарея расположена под сиденьем водителя. Перед первым использованием необходимо присоединить клеммы к положительному и отрицательному полюсам и зафиксировать аккумулятор.

Снятие аккумулятора

1. Выключите питание мотоцикла.
2. Снимите подушку сиденья.
3. Освободите крепление аккумулятора.
4. Отодвиньте черный защитный колпачок и отсоедините провод от отрицательной клеммы. Затем отодвиньте красный колпачок и отсоедините провод от положительной клеммы.
5. Извлеките аккумулятор со своего штатного места.

Установка аккумулятора осуществляется в обратном порядке. Обратите внимание, что при подключении к аккумулятору сначала присоединяется положительная клемма, затем - отрицательная клемма.

При замене АКБ необходимо ориентироваться на тип оригинального аккумулятора и убедиться, что параметры новой батареи соответствуют оригинальным. Использование аккумулятора другого типа может негативно повлиять на производительность и срок службы мотоцикла, а также вызвать неисправности в электрической цепи.

ВНИМАНИЕ!	<ol style="list-style-type: none">1. Если вы не планируете использовать мотоцикл в течение длительного времени, снимите аккумулятор и заряжайте его с периодичностью один раз в месяц. Аккумулятор следует регулярно проверять. Если напряжение аккумулятора ниже 12 В, рекомендуется его зарядить. Частая зарядка аккумулятора также сократит срок его службы.2. Утилизируйте отработанные аккумуляторы правильно, чтобы не навредить окружающей среде.
	<ol style="list-style-type: none">1. На мотоциклах данной серии установлены аккумуляторы, не требующие особого обслуживания. Строго запрещено открывать и менять содержимое аккумулятора, доливать электролита или воду. Запрещено хранить аккумулятор в местах, расположенных рядом с источниками высокой температуры или открытого огня.2. Не допускайте короткого замыкания и неправильного подключения клемм. Это может повредить аккумулятор и электрическую систему мотоцикла, а также может травмировать вас.3. Если вы почувствовали специфический запах, сильный нагрев, заметили изменение цвета или формы, или любое другое необычное проявление, сразу же прекратите движение и снимите аккумулятор с мотоцикла.4. Не применяйте аккумулятор для других целей, кроме как для запуска мотоцикла.5. Не роняйте аккумулятор. Это приведет к повреждению корпуса аккумулятора и нарушит его работоспособность. Электролит содержит сильные кислоты, поэтому избегайте его контакта с кожей, глазами и одеждой. Если это произошло, немедленно промойте пострадавшее место обильным количеством воды. В тяжелых случаях необходимо сразу же обратиться в ближайшую больницу для получения экстренной помощи.

5.4 ОБСЛУЖИВАНИЕ ВОЗДУШНОГО ФИЛЬТРА

Правильное и своевременное техническое обслуживание воздушного фильтра является очень важным для вашего мотоцикла. Грязный, влажный и изношенный воздушный фильтр позволит грязи, пыли и другим веществам беспрепятственно попасть в двигатель.

К воздушному фильтру мотоцикла предъявляются особые требования. Для замены используйте только оригинальный фильтрующий элемент, предназначенный специально для модели вашего мотоцикла.

Фильтрующий элемент воздушного фильтра подлежит более частому обслуживанию или замене при эксплуатации мотоцикла во влажных или пыльных условиях.

Пренебрежение процедурами по уходу за фильтрующим элементом может привести к износу или повреждениям двигателя, дорогостоящему ремонту, падению мощности двигателя, появлению нагара на клапанах и загрязнениям свечи зажигания.

Правильное и своевременное обслуживание воздушного фильтра позволит обеспечить продолжительную и безотказную службу двигателя, а также избежать дорогостоящего ремонта, потери мощности, чрезмерного расхода топлива и других неисправностей.

Воздушный фильтр расположен за топливным баком, под сиденьем.

Если воздушный фильтр засорен пылью, это увеличит входное давление воздуха, снизит выходную мощность и увеличит расход топлива.

РЕКОМЕНДАЦИИ

Для замены воздушного фильтра мотоцикла рекомендуется обратиться в специализированный сервисный центр.

Чтобы проверить и заменить воздушный фильтр выполните следующие действия.

1. Снимите подушку сиденья. Открутите крепежный винт бака и снимите его. Затем снимите крышку воздушного фильтра и выньте фильтр.
2. Осмотрите фильтр. Если фильтрующий элемент поврежден или слишком загрязнен, замените его новым.
3. Установите фильтрующий элемент на место, закройте крышку. Поставьте бак, закрепите винтом, установите подушку сиденья.

ВНИМАНИЕ!

1. При установке фильтрующего элемента его следует установить на посадочное место правильно и надежно зафиксировать. При эксплуатации мотоцикла в условиях сильной запыленности, срок технического обслуживания фильтрующего элемента должен быть сокращен.
2. Запрещается использовать для очистки фильтрующего элемента чистящие средства, такие как бензин, растворитель, кислота, щелочь и органические летучие масла.
3. Если фильтрующий элемент не установлен, двигатель мотоцикла запускать нельзя, иначе произойдет чрезмерный износ поршня, поршневого кольца и блока цилиндров.
4. Очистка воздушных фильтров должна производиться регулярно в сервисном центре, специализирующемся на техническом обслуживании и замене фильтрующих элементов.

5.5 СВЕЧА ЗАЖИГАНИЯ

Использование свечи зажигания с неверным калильным числом или неправильным зазором может привести к выходу двигателя из строя. Применение некоторых типов свечей зажигания нерезисторного типа может вызвать неисправность системы зажигания.

На мотоциклах могут применяться свечи с иридиевым покрытием центрального электрода и платиновым покрытием бокового электрода. При обслуживании свечей зажигания с иридиевым покрытием центрального электрода и платиновым покрытием бокового электрода соблюдайте нижеследующие правила.

1. Запрещается проводить чистку свечей механическим способом. Если электроды покрыты отложениями или грязью, замените свечу.
2. Для проверки зазора между электродами используйте только проволочный щуп. Не используйте плоские щупы. Это может привести к повреждению иридиевого и платинового покрытий электродов.
3. Запрещается регулировать зазор между электродами. Если зазор не соответствует требованиям, замените свечу.

Осмотр и замена свечи зажигания

1. Снимите колпачок высоковольтного провода со свечи зажигания.
2. Удалите загрязнения вокруг свечи зажигания и из свечного колодца любым удобным способом. Например, продуйте свечной колодец сжатым воздухом.

3. Выкрутите свечу зажигания при помощи свечного ключа соответствующего размера.

4. Ориентируясь на фото 5.1, оцените состояние свечи. Если используется новая свеча, необходимо совершить пробную поездку до проведения проверки. На появление цвета потребуется некоторое время.



Фото 5.1. Состояния свечей зажигания

На фотографиях выше приведены четыре основных состояния свечи зажигания (слева направо).

- Нормальная/чистая свеча зажигания имеет светло-коричневый центр и не имеет видимых следов износа вокруг электрода.

- Полностью черная, без блеска, свеча зажигания говорит о том, что двигатель работает на обогащенной смеси, то есть количество топлива в поступающей смеси выше необходимого. Работа двигателя на богатой смеси не так губительна для двигателя, как на бедной, но также сказывается на производительности и надежности. Произведите настройку качества смеси как можно скорее, не откладывая данную процедуру.

- Свеча зажигания с ярким белым центром указывает на то, что двигатель работает на обедненной смеси, то есть количество топлива в поступающей смеси существенно ниже необходимого. Эксплуатация мотоцикла на бедной смеси губительна для двигателя мотоцикла, так как приводит к повышению температуры в камере сгорания и детонации, а также чревата прогаром клапанов или поршня. Срочно требуется регулировка качества смеси. Если свеча выглядит так, обратитесь к дилеру.

• Свеча темно-коричневого или черного цвета, с маслянистым блеском, говорит о загрязнении свечи маслом. Такое состояние свечи говорит о неисправности, в результате которой масло попадает в цилиндр и сгорает вместе с топливом. Подобная неисправность также может сопровождаться густым белым (сизым) дымом из выхлопной трубы.

Наличие масла в камере сгорания – не редкость, однако если вы неоднократно сталкиваетесь с подобной проблемой – обратитесь к дилеру.

5. Если свеча имеет нормальный цвет, переходите к шагу 7. Если свеча загрязнена, перейдите к шагу 6.

6. Если свеча замаслена или на ней отложились продукты сгорания, и нет возможности заменить ее на месте, можно попробовать ее очистить. Например, прокалить на открытом огне (в другом помещении) или воспользоваться растворителем с высокой температурой возгорания. В крайнем случае, можно также использовать щетку из мягкой проволоки или похожий инструмент. Не рекомендуется использовать наждачную бумагу, т.к. велика вероятность повреждения электрода, что может привести к повышенному нагарообразованию. Очистку свечи следует применять только в экстренных случаях. При первой же возможности, замените свечу на новую.

7. Осмотрите электроды на предмет износа и отложений, уплотнительную шайбу на предмет повреждений и изоляцию на предмет трещин. При обнаружении неисправностей произведите замену свечи.

8. Проверьте зазор «А» (фото 5.2) между электродами с помощью проволочного щупа. Если зазор не соответствует требованиям, замените свечу на новую. Рекомендованный зазор: 0,8-0,9 мм.

9. Перед установкой свечи на место, убедитесь в том, что резьба свечи очищена от грязи. Чтобы избежать перекоса/повреждения резьбы, вкрутите свечу на место вручную.

10. Чтобы надежно затянуть свечу зажигания, используйте свечной ключ соответствующего размера. При установке свечи необходимо учитывать следующие особенности:

• Неправильная установка свечи зажигания приведет к повреждению двигателя. Если момент затяжки свечи слишком велик, это также нанесет вред двигателю. Если при установке или замене новой свечи зажигания нет динамометрического

ключа, вкручивайте ее до появления сопротивления, а затем затяните на $3/8$ оборота (135°). При установке старой свечи вкрутите ее до появления сопротивления, а затем затяните на $1/12$ оборота (30°). Однако свечу зажигания следует устанавливать с определенным моментом затяжки, который составляет 12 Н·м.

- Загрязнения с поверхности свечи могут попасть в двигатель. Поэтому при снятии и установке свечи необходимо закрыть установочное отверстие.
- Установите колпачок высоковольтного провода на свечу зажигания.



Фото 5.2. Зазор «А» между электродами свечи зажигания

5.6 ЗАМЕНА МОТОРНОГО МАСЛА И МАСЛЯНОГО ФИЛЬТРА

Проверка и замена моторного масла

Используя моторное масло с рекомендованными характеристиками, а также регулярно проводя проверку уровня, долива и замену масла, вы сможете добиться максимального срока службы двигателя.

Даже самое качественное масло имеет ограниченный срок службы. Эксплуатация двигателя на старом или грязном моторном масле, а также при недостаточном его уровне, приведет к выходу двигателя из строя.

<p>ВНИМАНИЕ!</p>	<ol style="list-style-type: none"> 1. Пожалуйста, меняйте масло у дилера или в сертифицированных сервисных центрах. 2. Утилизируйте отработанное моторное масло так, чтобы не нанести вред окружающей среде. 3. Использование неоригинального и нерекомендованного моторного масла может привести к поломке двигателя. 4. Проверка уровня масла, его долив и замена производятся только при установке мотоцикла на ровной и твердой поверхности. Это исключит ошибки при контроле уровня масла. 5. Запрещается откручивать болт слива масла, когда двигатель очень горячий, так как это может привести к ожогу тела.
	<p>Чтобы предотвратить разбрызгивание горячего моторного масла и возможных повреждений и ожогов, запрещается открывать заливное отверстие при работающем двигателе!</p>



Фото 5.3. Окно для контроля уровня масла – 1

Моторное масло обеспечивает эффективную смазку деталей двигателя. Оно также помогает двигателю остыть, выступая в роли охлаждающей жидкости. Кроме того, моторное масло также способствует герметизации двигателя, поэтому контролировать состояние моторного масла очень важно.

Недостаточный уровень масла может привести к перегреву двигателя и его повреждению. Однако слишком высокий уровень масла также может вызвать проблемы, так как это увеличивает внутреннее давление в двигателе и может привести к повреждению масляных сальников.

Регулярно меняйте моторное масло. Замену масла следует производить после предварительного прогрева двигателя в течение 3 минут.

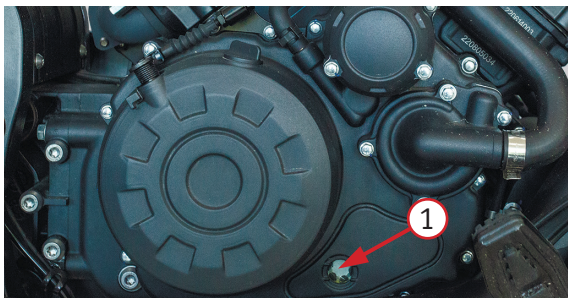
1. Выкрутите пробку (фото 5.4), проверьте визуально, не испорчено ли масло и не имеет ли других дефектов.
2. Проверьте уровень масла в смотровом окне. Если масла мало, то долейте моторное масло до уровня выше нижней отметки и ниже верхней отметки.
3. Если необходимо произвести замену масла, выполните следующие действия.
 - Подставьте под днище двигателя емкость для сбора масла.
 - Вкрутите пробку для залива масла (фото 5.4).
 - Выкрутите болт слива масла (фото 5.5) и слейте масло полностью.
 - Закрутите болт слива масла (момент затяжки 25-30 Н·м).
 - Залейте моторное масло до максимального уровня и закрутите пробку (фото 5.4).



Фото 5.4. Пробка горловины для залива масла – 1



Фото 5.5. Болт слива масла – 1

Контроль уровня и долив масла

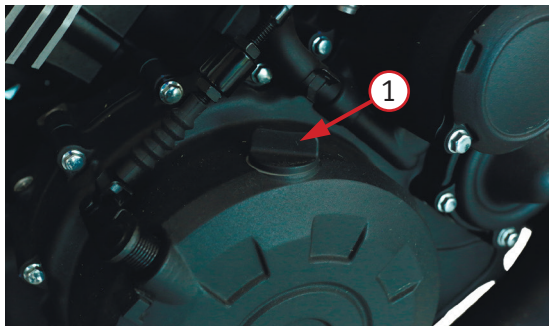
1. Выкрутите масляную пробку (фото 5.4) на правой крышке, добавьте рекомендованное масло.
2. Следите за уровнем масла при его добавлении и прекратите заправку, когда уровень масла достигнет нужного уровня. В завершение установите пробку и затяните ее.
3. Запустите двигатель и дайте ему поработать в течение нескольких минут, после чего проверьте, нет ли утечки масла.
4. Остановите двигатель и подождите несколько минут, прежде чем проверять уровень масла. Уровень масла должен находиться между отметками верхнего и нижнего уровня смотрового окна 1 (фото 5.3).

Замена масляного фильтра

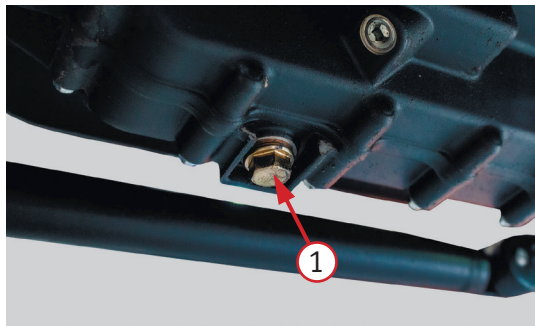
1. Меняйте масляный фильтр в соответствии с графиком технического обслуживания, приведённым в данном руководстве.
2. Снимите крышку масляного фильтра с помощью Т-образного торцевого ключа (фото 5.6). Выньте масляный фильтр и дайте стечь остаткам масла.
3. Нанесите немного масла на уплотнительное кольцо нового фильтра, затем установите крышку на место.
4. Запустите двигатель и проверьте, нет ли утечек масла.
5. Выждите 5-10 минут и проверьте уровень масла.



Фото 5.6. Замена масляного фильтра: 1 – винты крышки; 2 – крышка масляного фильтра

5.7 ОБСЛУЖИВАНИЕ СИСТЕМЫ ОХЛАЖДЕНИЯ

РЕКОМЕНДАЦИИ	Используйте высококачественную этиленгликолевую охлаждающую жидкость с содержанием ингибиторов коррозии, специально предназначенную для использования в алюминиевых двигателях. Необходимая информация об охлаждающей жидкости указана на упаковке с жидкостью.
ВНИМАНИЕ!	<ol style="list-style-type: none">1. Система охлаждения мотоцикла заполнена на сборочном предприятии 50% раствором антифриза и дистиллированной воды. Такая охлаждающая жидкость рекомендуется для большинства температурных условий и обеспечивает хорошую защиту от коррозии.2. При концентрации антифриза менее 40% невозможно обеспечить достаточную защиту системы охлаждения от коррозии. Не рекомендуется увеличивать концентрацию антифриза, поскольку это приведет к снижению эффективности системы охлаждения. Охлаждающая жидкость с высокой концентрацией антифриза (до 60%) должна применяться исключительно в условиях минусовых температур. Регулярно проверяйте систему охлаждения, если мотоцикл эксплуатируется в зимнее время в условиях минусовых температур. Заводом изготовителем используется антифриз синего цвета.3. Обращайте внимание на дату производства антифриза. Срок хранения при нормальной температуре - 2 года.4. Проверка, замена и долив охлаждающей жидкости производятся только при установке мотоцикла на ровной и твердой поверхности. Это исключит ошибки при контроле уровня жидкости.

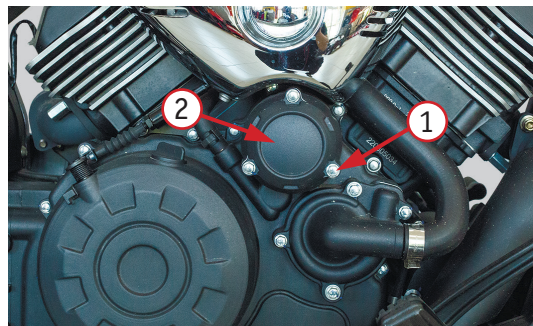

1. Проверяйте уровень охлаждающей жидкости перед каждым выездом! Проверку уровня следует проводить на холодном двигателе. Не открывайте крышку радиатора на горячем двигателе, так как это может привести к ожогу!

2. Храните охлаждающую жидкость в недоступном для детей месте! Охлаждающая жидкость токсична. При попадании охлаждающей жидкости в глаза немедленно промойте глаза большим количеством воды и обратитесь за помощью к врачу!

3. Не открывайте крышку расширительного бачка при высокой температуре двигателя, иначе под высоким давлением разогретый антифриз может выплеснуться наружу и обжечь окружающих.

4. Этиленгликоль является органическим растворителем, который не должен попадать на лакокрасочную поверхность или на кожу. Если на вас случайно попал этиленгликоль, пожалуйста, немедленно промойте пораженное место чистой водой и обратитесь в ближайшую больницу для получения медицинской помощи.

1. При заливке антифриза откройте крышку радиатора для сброса давления в системе, когда двигатель остыл.
2. Откройте крышку расширительного бачка.
3. Залейте антифриз в расширительный бачок. При этом необходимо следить за отметкой уровня жидкости в бачке, которая нанесена на верхней части бачка и обычно составляет 2/3 от объема бачка.

РЕКОМЕНДАЦИИ

1. В течении первого года эксплуатации мотоцикла рекомендуется контролировать уровень антифриза и доливать его при необходимости.

2. После одного года эксплуатации рекомендуется полностью заменить антифриз.

3. Антифриз следует применять в разведенном состоянии в соответствии с температурой воздуха окружающей среды.



Из-за различного состава нельзя смешивать друг с другом разные типы охлаждающих жидкостей.

5.8 ПРОВЕРКА И РЕГУЛИРОВКА ЗАДНИХ И ПЕРЕДНИХ ТОРМОЗОВ

Тормозная жидкость является важным элементом в гидравлической тормозной системе, средой для передачи мощности. Тормозная жидкость должна быть эффективна при высоких и низких температурах, обладать хорошей текучестью, а также оказывать противокоррозионное действие. Важно подобрать правильную тормозную жидкость.

ВНИМАНИЕ!

В системе используется тормозная жидкость стандарта DOT 4.

Стандартное значение свободного хода переднего тормозного рычага - от 10 мм до 20 мм. Стандартное значение свободного хода педали заднего тормоза - от 20 мм до 30 мм.

Проверка уровня тормозной жидкости

Если уровень тормозной жидкости слишком мал, в тормозную систему может попасть воздух, что значительно снизит эффективность торможения. Важно регулярно проверять уровень тормозной жидкости. Если тормозная жидкость использовалась непрерывно более 2 лет, она испорчена из-за длительного срока службы. Ее следует заменить.

Пожалуйста, утилизируйте отработанную жидкость так, чтобы не нанести вред окружающей среде.

Долив тормозной жидкости

Уровень жидкости проверяется по меткам, которые присутствуют на тормозном бачке заднего тормоза и на бачке переднего тормоза. Уровень жидкости не должен превышать верхнюю отметку «МАКСИМУМ». Когда уровень опускается ниже минимального предела «МИНИМУМ», необходимо долить тормозную жидкость.

Будьте осторожны, т.к. тормозная жидкость в определенной степени вызывает коррозию. При попадании на краску или пластиковую поверхность она может испортить внешний вид мотоцикла.

Порядок доливания жидкости в бачок тормоза

1. Очистите всю грязь и пыль с крышки.
2. Снимите крышку бачка. Будьте осторожны, чтобы не повредить резиновую диафрагму, которая находится под крышкой.
3. Залейте в резервуар тормозную жидкость до отметки максимального уровня. Не допускайте перелива. Всегда используйте жидкость из запечатанной бутылки.
4. Установите на место диафрагму и крышку бачка.
5. Нажмите рычаги тормозов, чтобы убедиться, что тормоза работают должным образом.
6. Проверьте тормозные шланги и суппорты на наличие утечек.



Фото 5.7.1 Уровень тормозной жидкости переднего тормоза: 1 – крышка; 2 – максимум; 3 – минимум





Фото 5.7.2 Уровень тормозной жидкости заднего тормоза: 1 – крышка; 2 – максимум; 3 – минимум

Высоту педали заднего тормоза можно отрегулировать регулировочной гайкой на рычаге тормоза. Несколько раз нажмите на педаль заднего тормоза, затем отпустите ее и поверните заднее колесо, чтобы проверить, свободно ли оно вращается.

	<p>Пролитая тормозная жидкость способна повредить пластиковые и окрашенные поверхности. Также она повреждает резиновые компоненты.</p> <p>Тормозная жидкость может вызывать раздражение кожи. Избегайте ее контакта с кожей и глазами. Если тормозная жидкость попала в глаза - промойте большим количеством воды и обратитесь к врачу.</p> <p>При открывании крышки бачка тормозной жидкости примите меры предосторожности: перед открыванием необходимо убедиться в том, что бачок находится в горизонтальном положении.</p> <p>Тормозная жидкость гигроскопична, поэтому для замены используйте только тормозную жидкость, поставляемую в герметичных емкостях. Не смешивайте различные типы тормозных жидкостей, они могут быть несовместимы и эффективность тормозной системы будет снижена.</p>
РЕКОМЕНДАЦИИ	<p>Когда необходимо долить тормозную жидкость, самостоятельное вскрытие тормозного цилиндра может привести к попаданию воздуха и влаги в гидравлическую магистраль, что значительно ухудшит эффективность тормозной системы. В этом случае обратитесь к дилеру или в сервис.</p>

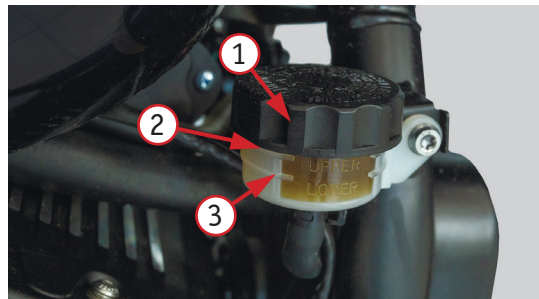
5.9 ОБСЛУЖИВАНИЕ РЕМНЯ

Ремень привода - важный компонент мотоцикла, который передает мощность от двигателя к заднему колесу.

Регулярно проверяйте ремень на наличие трещин, износа, разрывов и других повреждений. Особое внимание уделяйте внутренней поверхности ремня и зубьям.

Также проверяйте состояния шкивов, так как их износ и повреждения могут существенно влиять на работу всего привода. Поверхность шкивов должна быть гладкой и ровной, без острых краев и повреждений, которые могут повредить ремень.

Очистка приводного ремня



Запрещается в местах проведения работ курить и пользоваться открытым огнем! Сварочные (паяльные) работы проводятся в отдельном помещении и только на демонтированных конструктивных элементах.

Наличие загрязнений на ремне и приводных шкивах влияет на срок их службы. Необходимо регулярно их очищать.

После очистки протрите ремень, чтобы избавиться от остатков воды или моющего средства, полностью высушите его перед поездкой.

ВНИМАНИЕ!

1. Для очистки ремня используйте воду или моющее средство с нейтральной средой.
2. Не используйте мойки и аппараты высокого давления для очистки ремня.



Перед тем как приступить к регулировке приводного ремня, убедитесь, что мотоцикл установлен на ровной поверхности, а его двигатель заглушен.

Регулировка ремня привода

Слишком свободная или слишком тугая натяжка ремня приведет к его серьезному повреждению, что значительно уменьшит срок его службы.

Если ремень сильно провисает, легко может возникнуть ситуация, когда он слетит со шкива, и это может привести к аварии.

Сильное натяжение ремня не только повлияет на срок его службы, но и увеличит сопротивление при переключении передач.

Правильное измерение величины натяжения ремня показано на рисунке 2.



Рисунок 2. Натяжение ремня

Регулировка натяжения ремня

Чтобы отрегулировать ремень привода мотоцикла, выполните следующие шаги.

1. Ослабьте гайку задней оси 3 (фото 5.8) и стопорную гайку 2.
2. Вращайте регулировочную гайку 1, чтобы настроить оптимальное натяжение ремня.
3. Затяните стопорную гайку 2 и гайку задней оси 3.

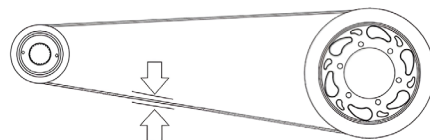

Фото 5.8 Регулировка ремня: 1 - регулировочная гайка; 2 - стопорная гайка; 3 - гайка задней оси

ВНИМАНИЕ!	Регулировка натяжения ремня должна производиться одновременно с левой и правой стороны, при этом регулировочные болты должны находиться в одинаковом положении.
------------------	---

Если шкивы приводного ремня достигли предела износа, обратитесь в сервисный центр для проверки и замены.

РЕКОМЕНДАЦИИ	В целях вашей безопасности демонтаж и замену ремня производите силами сервиса официального дилера.
ВНИМАНИЕ!	Ремень привода изготавливается из специальных материалов. Для замены необходимо выбирать ремень с теми же характеристиками, что и в оригинальной комплектации. Использование ремня другого типа может нанести вред элементам мотоцикла.

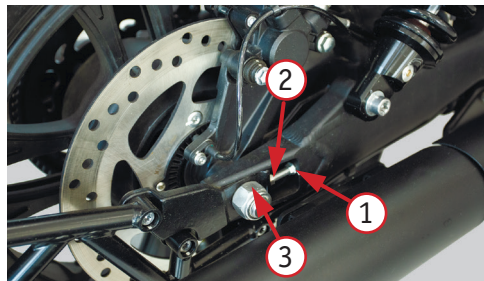
5.10 КОЛЕСНЫЕ ДИСКИ И ОБСЛУЖИВАНИЕ ПОКРЫШЕК

В процессе эксплуатации очень важно контролировать и проверять геометрию колес. Нарушение геометрии колеса может вызвать неустойчивость мотоцикла на высоких скоростях и последующую потерю управления.

Проверка состояния колесных дисков

1. Проводите оценку состояния ободьев колес перед каждой поездкой.
2. Проверьте биение обода. Поднимите поочередно каждое колесо от земли и медленно прокрутите его. Если биение обода заметно, для исправления обратитесь к официальному дилеру.

Установка отличных от рекомендованных производителем покрышек и их плохое состояние сильно влияют на безопасность вождения и эксплуатацию мотоцикла.

Давление в шинах

Отличающееся от нормы давление в покрышках сократит срок их эксплуатации. Низкое давление затрудняет прохождение поворотов и ускорит износ шин. Слишком высокое давление в покрышках уменьшит площадь соприкосновения между колесом и дорожным покрытием, что может спровоцировать скольжение и потерю управления.

Давление в покрышках прямо пропорционально температуре. Следовательно, давление в холодном состоянии можно корректировать только тогда, когда температура покрышек соответствует температуре окружающей среды.



1. **Неправильное давление в покрышках влияет на управляемость мотоцикла и может привести к аварии.**
2. **Перегрузка может привести к выходу из строя покрышки и потере контроля над мотоциклом.**
3. **Проверяйте давление в покрышках не менее одного раза в месяц.**
4. **Чрезмерно изношенные покрышки легко проколоть, что может привести к потере контроля во время движения и аварии.**

Ремонт покрышки

Чтобы заделать маленькое отверстие в покрышке, снимите ее с обода и заклейте изнутри. Не ставьте заплатки на внешней стороне, т.к. при высокой скорости центробежная сила будет негативно воздействовать на место ремонта.

В течение 24 часов после ремонта не развивайте максимальную скорость.

Если покрышка повреждена сбоку или поврежденная часть составляет больше 6 мм, то шина не подлежит ремонту.

Регулярно проверяйте состояние покрышек. Если на них имеется множество явных повреждений, царапин или превышен допустимый износ, необходимо установить новые покрышки.

Замена покрышек

При замене покрышек не допускайте того, чтобы на мотоцикле были покрышки разных брендов, моделей, рисунков и разной степени новизны.

После замены покрышки необходимо провести проверку и корректировку динамической балансировки колеса. При плохом динамическом балансе эксплуатационные характеристики мотоцикла будут снижены, а износ шин будет неравномерным.

Покрышки, установленные на мотоциклах данной линейки, прошли строгие испытания и проверки. Они соответствуют требованиям эксплуатации на большинстве дорог. Непроверенные покрышки не смогут гарантировать адаптивность и безопасность.

Бескамерная покрышка уплотнена в месте контакта между ободом колеса и бортом покрышки.

Во избежание утечки воздуха для разборки и установки бескамерных шин требуются специальные инструменты и оборудование.

Пожалуйста, доверьте замену шин дилеру или проверенному сервису. У них есть необходимое оборудование и квалифицированные специалисты.

5.11 ТОРМОЗНЫЕ КОЛОДКИ

Предельный износ тормозных колодок (фото 5.9) можно определить по канавкам на фрикционном слое. Если они стерты до предела, необходимо заменить обе пары колодок.

Замена тормозных колодок

Замена тормозных колодок предусматривает снятие переднего и заднего колес, поэтому для выполнения этой работы рекомендуется обратиться к дилеру или в сервис. Передние и задние колодки необходимо менять парно. Если менять по одной пластине, это вызовет разбалансировку при торможении, что может привести к аварии.

В процессе замены не допускайте попадания масла и различных загрязнений на поверхность тормозных колодок или на тормозной диск. Если это произошло, обязательно очистите поверхность, иначе эффективность торможения будет снижена.



Фото 5.9. Определение износа тормозных колодок

	<ol style="list-style-type: none"> 1. Невыполнение проверки и обслуживания тормозов, отсутствие своевременной замены тормозных колодок или пренебрежение рекомендациями по замене могут стать причиной несчастного случая. Если тормозные колодки необходимо заменить, лучше доверьте эту работу квалифицированному специалисту. 2. Если после технического обслуживания или замены тормозной системы не провести обкатку, то эффективность торможения будет низкой, что может повлечь за собой аварию. Необходимо несколько раз подряд выжать рычаг и педаль тормоза, пока элементы тормозной системы не будут отлажены.
<p>ВНИМАНИЕ!</p>	<ol style="list-style-type: none"> 1. Если вы замените только одну пару тормозных колодок, это может привести к тому, что торможение будет неравномерным. Необходимо менять все тормозные колодки одновременно. 2. Если тормозные колодки установлены неправильно, не нажимайте на рычаг или педаль тормоза. Иначе поршень будет с трудом возвращаться в исходное положение, что может привести к утечке тормозной жидкости. 3. После замены колодок несколько раз проверьте работу рычага переднего тормоза и педали заднего тормоза, а также обратите внимание, насколько эффективно колодки сжимают тормозной диск. Также проверьте величину допустимого свободного хода рычага и педали тормозов.

5.12 КОНТРОЛЬ ПОДШИПНИКОВ РУЛЕВОЙ КОЛОНКИ

Вывесите переднее колесо мотоцикла, установив мотоцикл на подставку, поверните руль вправо, а затем влево. Руль должен поворачиваться легко и плавно, без закусываний и посторонних звуков.

1. Встаньте перед мотоциклом. Возьмитесь за вилку (в районе передней оси) и потяните вилку по направлению к двигателю и обратно несколько раз (см. рисунок 3). Если подшипники изношены, вы почувствуете люфт или даже услышите щелчок/глухой удар.

2. Если при повороте руля ощущается небольшое сопротивление, без закусывания и посторонних звуков, или присутствует незначительный люфт при покачивании вилки, то, возможно, требуется регулировка подшипников рулевой колонки.

3. Если руль при повороте закусывает или в рулевой колонке имеется значительный люфт, это может указывать на износ подшипников. Для замены подшипников рулевой колонки обратитесь к официальному дилеру.



Рисунок 3. Проверка рулевой колонки



Перед тем, как приступить к проверке подшипников рулевой колонки, убедитесь, что мотоцикл установлен на ровной поверхности, а его двигатель заглушен.

5.13 ЗАМЕНА ЛАМП СВЕТОВЫХ ПРИБОРОВ

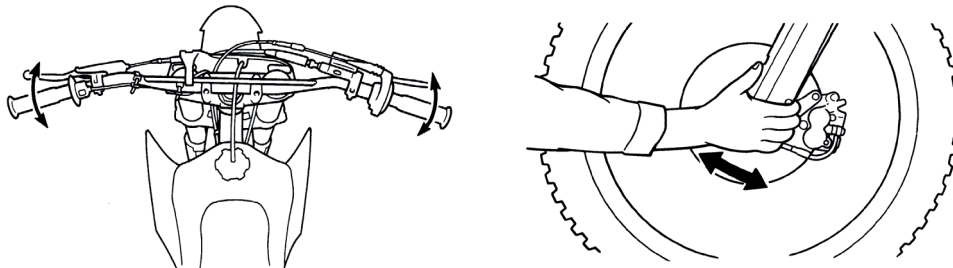
Отсутствие световых сигналов (света фар, поворотных и габаритных огней) повышает опасность передвижения по дорогам, так как участники дорожного движения могут не заметить вашего присутствия или маневров. Это может привести к возникновению аварийных ситуаций.

Перед поездкой обязательно проверяйте работу световых приборов мотоцикла и, при необходимости, своевременно производите замену вышедших из строя ламп и других элементов светового оборудования.

Если лампы в фарах, габаритных огнях, поворотных огнях, стоп-сигнале и подсветке номера повреждены - их необходимо заменить.



При замене ламп световых сигналов используйте лампы такого же типа и аналогичной мощности, иначе электрические цепи будут перегружены или лампа сразу сгорит. Проводка электропитания рассчитана только на мощность установленных элементов. При превышении этих параметров возможно оплавление и возгорание проводов.

5.14 МОЙКА И УХОД ЗА МОТОЦИКЛОМ

Регулярный уход за мотоциклом позволит ему дольше выглядеть новым. Чистый мотоцикл легче обслуживать и осматривать. Одновременно с мойкой мотоцикла производится поиск повреждений, изношенных компонентов, протечек топлива или масла.

Для очистки мотоцикла вы можете использовать следующие средства:

- вода;
- водный раствор мягкого моющего средства;
- мягкие аэрозоли, а также очищающие средства и полироли.



Перед началом работ техника должна быть установлена на рабочем месте и надежно закреплена во избежание возможного падения.

ВНИМАНИЕ!

Вода или воздух под высоким давлением могут повредить некоторые части мотоцикла. Никогда не мойте мотоцикл с включенным двигателем.

Не применяйте жесткие очищающие средства и химические растворители, которые способны повредить металл, окрашенные поверхности и пластиковые детали мотоцикла.

Перед проведением очистки дайте двигателю и системе выпуска остыть.

Для мойки мотоцикла рекомендуется применять садовый шланг. Струя воды под высоким давлением на автомойке или из мойки высокого давления способна повредить некоторые компоненты мотоцикла. Вода под давлением способна проникнуть в уплотнения осей подвески и подшипники колес или рулевой колонки, вытесняя смазку и заноса грязь.

Если для чистки использовать струю воды под высоким давлением, избегайте попадания воды на следующие части мотоцикла:

- замок зажигания;
- свеча зажигания;
- замок топливного бака;
- инжектор;
- дроссельная заслонка;
- тормозные цилиндры;
- приборная панель;
- блоки переключателей;
- аккумуляторный отсек
и электрические компоненты мотоцикла.

Мойка мотоцикла с применением мягкого моющего средства

1. Тщательно смойте грязь с мотоцикла слабой струей холодной воды.
2. Наполните ведро холодной водой. Добавьте мягкое моющее средство, например, средство для мытья посуды, либо специальное средство, предназначенное для мытья автомобилей или мотоциклов.
3. Промойте мотоцикл губкой, либо мягким полотенцем.
4. По мере мытья осматривайте мотоцикл на предмет наличия сильных загрязнений. При необходимости используйте мягкий очиститель/обезжириватель, предназначенный для удаления сильных загрязнений.
5. Для очистки рамы не применяйте металлизированную губку. Это может привести к повреждению поверхности рамы.
6. Промойте мотоцикл большим количеством воды для удаления остатков моющего средства.

7. Протрите мотоцикл ветошью либо мягким полотенцем.

8. Запустите двигатель и дайте ему несколько минут поработать на холостом ходу. Нагрев двигателя поможет удалить влагу.

9. В качестве меры предосторожности, некоторое время после мойки мотоцикла следует передвигаться с низкой скоростью и выполнить несколько циклов торможения. Это способствует восстановлению эффективности тормозов.

10. После мойки возможно запотевание внутренней поверхности рассеивателя фары. Через некоторое время запотевание должно исчезнуть.

Смазка после мойки

Для предотвращения развития ржавчины и коррозии после мытья мотоцикла необходимо выполнить определенные действия.

Вымыв и высушив мотоцикл, необходимо защитить открытые металлические поверхности от коррозии нанесением ингибитора коррозии.



Ездить на мотоцикле с мокрыми тормозными дисками или колодками очень опасно. Вода на поверхности тормозного диска значительно уменьшает эффективность торможения, что может стать причиной аварии. После мойки мотоцикла необходимо проверить работу тормозной системы на малой скорости и просушить колодки несколькими последовательными и не резкими нажатиями на рычаг и педаль тормоза.

5.15 ВОЗМОЖНЫЕ ПРИЧИНЫ НЕИСПРАВНОСТЕЙ И МЕТОДЫ ИХ УСТРАНЕНИЯ

Неполадки с топливом, компрессией или системой зажигания могут вызвать проблемы с запуском двигателя, потерю мощности или другие сбои. В предлагаемой ниже таблице перечисляются основные моменты по проверке при сбоях в работе системы и предлагаются возможные методы исправления этих неполадок.

Если самостоятельно не получается устранить проблему или ремонт требует особых технических знаний и навыков, необходимо обратиться в дилерский сервисный центр.

Неисправность	Возможные причины	Методы устранения
Двигатель не заводится	<ul style="list-style-type: none">- Разряжен аккумулятор- Отсутствие топлива- Засорен топливный фильтр- Неисправна система зажигания- Неисправна топливная система (насос, форсунки)	<ul style="list-style-type: none">- Зарядить или заменить аккумулятор- Залить топливо- Заменить топливный фильтр- Проверить свечи зажигания и заменить при необходимости, проверить катушки и провода- Проверить топливный насос и форсунки, заменить при необходимости
Нестабильная работа двигателя	<ul style="list-style-type: none">- Неисправен датчик кислорода (лямбда-зонд)- Проблемы с системой подачи топлива- Сбои в работе блока управления двигателем (ЭБУ)- Неисправны форсунки	<ul style="list-style-type: none">- Проверить и заменить датчик кислорода- Проверить и заменить топливные шланги и фильтры- Диагностировать и, при необходимости, перепрошить или заменить ЭБУ- Проверить и очистить или заменить форсунки

Перегрев двигателя	<ul style="list-style-type: none"> - Недостаточный уровень охлаждающей жидкости - Проблемы с системой охлаждения - Неисправен термостат 	<ul style="list-style-type: none"> - Проверить и долить охлаждающую жидкость - Проверить работу вентилятора или радиатора - Проверить и заменить термостат
Слабая мощность двигателя	<ul style="list-style-type: none"> - Загрязнен воздушный фильтр или топливный фильтр - Неисправен датчик абсолютного давления (MAP) - Проблемы с системой подачи топлива 	<ul style="list-style-type: none"> - Заменить фильтры - Проверить и заменить датчики - Проверить топливный насос и форсунки, заменить при необходимости
Проблемы с электрооборудованием	<ul style="list-style-type: none"> - Неисправен генератор или регулятор напряжения - Разряжен или неисправен аккумулятор - Повреждены провода или контакты 	<ul style="list-style-type: none"> - Проверить и заменить генератор или регулятор - Зарядить или заменить аккумулятор - Проверить и заменить поврежденные провода и контакты
Проблемы с тормозами	<ul style="list-style-type: none"> - Изношены тормозные колодки - Низкий уровень тормозной жидкости - Воздух в тормозной системе 	<ul style="list-style-type: none"> - Заменить тормозные колодки - Долить тормозную жидкость - Прокачать тормозную систему
Проблемы с подвеской	<ul style="list-style-type: none"> - Изношены амортизаторы - Неисправны подшипники 	<ul style="list-style-type: none"> - Заменить амортизаторы - Проверить и заменить подшипники

Неисправность приводного ремня	- Износ или повреждение ремня	- Заменить ремень
Проблемы с коробкой передач	- Износ или повреждение шестерен	- Проверить и заменить шестерни
Сильная вибрация	- Неправильная балансировка колес - Износ или повреждение покрышек	- Отбалансировать колеса - Заменить покрышки
Проблемы с рулевым управлением	- Неправильная настройка руля - Износ или повреждение рулевых подшипников	- Отрегулировать руль - Проверить и заменить подшипники
Низкий уровень масла	- Утечка масла - Износ поршневых колец или сальников	- Найти и устранить утечку, долить масло - Проверить и заменить поршневые кольца или сальники

6 ОБЩИЕ РЕКОМЕНДАЦИИ

При возникновении проблем во время поездки, первым делом следует немедленно остановиться, соблюдая все меры предосторожности. В случае, если вы слышите необычный шум из двигателя, у вас спустило колесо или вы заметили иные неполадки – не продолжайте движение до их устранения, так как в ином случае вы поставите работоспособность мотоцикла и собственную безопасность под угрозу.

После остановки не жалейте времени, чтобы как можно внимательнее осмотреть мотоцикл и определить источник проблемы. Всегда учитывайте все возможные варианты, прежде чем принять решение. Иногда проблема может быть относительно небольшой и может быть исправлена на месте, если у вас есть соответствующие инструменты, расходные

материалы и навыки, необходимые для этого. Кроме того, часто можно обойтись временным решением, чтобы доехать до сервиса, где вы сможете получить квалифицированную помощь и/или расходные материалы.

Если проблема окажется более серьезной или вы не обладаете необходимыми инструментами, расходными материалами или навыками, самым разумным решением будет добраться до ближайшего сервиса или дома любым безопасным способом.

Какой бы ни была проблема, всегда следуйте инструкциям, приведенным ниже.

1. Всегда ставьте безопасность на первое место.
2. Если у вас есть необходимые инструменты, расходные материалы и навыки для временного устранения неполадок, не забудьте провести полноценный ремонт как можно скорее.
3. Не продолжайте поездку, если вы получили травму или если ваш мотоцикл находится в неисправном состоянии. Следуйте рекомендациям по конкретным проблемам.

Если спустило колесо

Если во время поездки у вас спустило колесо, то решение возникшей проблемы следует начать с оценки тяжести повреждения покрышки и/или внутренней камеры, а также имеющихся в наличии инструментов и расходных материалов. Если прокол незначителен, для временного ремонта используйте аэрозольный герметик, чтобы запечатать прокол колеса.

Если вы не можете восстановить спущенное колесо на дороге, необходимо вызвать помощь. Не ездите на спущенной шине – это может привести к аварии.

В случае аварии

Личная безопасность является основным приоритетом после аварии. Если вы или кто-то другой был ранен, оцените тяжесть травм и определите, является ли продолжение поездки безопасным. Если вы не можете продолжить поездку, попросите вызвать помощь. Не продолжайте поездку, рискуя получить дополнительные травмы, или в случае, когда ваш мотоцикл был выведен из строя.

Если вы способны продолжить поездку, внимательно осмотрите мотоцикл на наличие повреждений. Проверьте затяжку гаек и болтов, рычаги управления, тормоза и колеса. Если есть незначительные повреждения, или вы не уверены в степени возможных повреждений, ездайте медленно и осторожно.

Иногда повреждения от аварии могут быть скрыты или не сразу бросаются в глаза. После того, как вы вернетесь домой, тщательно осмотрите мотоцикл и устраните любые проблемы, которые найдете. Кроме того, убедитесь, что дилер осмотрел раму и подвеску после серьезной аварии.

Прочие неполадки

Приводной ремень, проводка, тормозная система и другие компоненты могут быть повреждены во время езды по неровной и каменистой поверхности. Как уже упоминалось ранее, ремонт будет зависеть от вида поломки, инструментов, расходных материалов и личных навыков.

1. Если приводной ремень слетел по причине повреждения, необходимо установить новый ремень.
2. При повреждении любого из компонентов передней тормозной системы, вы можете доехать до ближайшего сервиса, используя задний тормоз. Соответственно, если повреждена задняя тормозная система, можно доехать, используя передний тормоз.
3. Если вы повредили трос газа или какой-либо другой важный компонент, продолжать движение на мотоцикле может быть небезопасно. Тщательно оцените ущерб и проведите ремонтные работы, если можете. Если у вас есть сомнения насчет безопасности – лучше будет перестраховаться и воздержаться от езды.

7 ПОЛОЖЕНИЕ О ГАРАНТИИ

Общие положения

Продавец гарантирует, что качество транспортного средства соответствует характеристикам завода-изготовителя (Приложение Г).

В целях соблюдения гарантийных обязательств, Покупатель обязуется в течении 30 (тридцати) календарных дней передать Продавцу подписанный Сторонами Акт приема-передачи транспортного средства.

На транспортное средство устанавливается гарантийный срок эксплуатации - 36 (тридцать шесть) месяцев или 25000 км пробега с момента продажи, при соблюдении условий:

- подписанный Сторонами Акт приема-передачи передан Продавцу;
- транспортное средство своевременно проходило плановое техническое обслуживание в авторизованном сервисном центре.

Продавец обязуется оказывать сервисную поддержку в течение всего гарантийного срока эксплуатации техники.

Продавец гарантирует, что во время гарантийного периода все детали, узлы и агрегаты, неисправные в результате производственного брака или дефекта материала, будут бесплатно отремонтированы или заменены.

Продавец оставляет за собой право заменить неисправную технику, либо заменить неисправную часть исправной, с сохранением срока гарантии, в соответствии с действующими положениями законодательства Российской Федерации.

Гарантия не распространяется:

1. На детали и системы двигателя, вышедшие из строя в результате перегрева, воздействия воды, масляного голодания, длительной работы на предельных режимах и других причин, не предусмотренных Руководством по эксплуатации, при исправных системах охлаждения и смазки.

2. На детали и системы двигателя, подвергающиеся износу, который зависит от:

- качества топлива и смазочных материалов;
- состояния фильтров и питающих трубопроводов, попадания посторонних предметов в двигатель;
- состояния узлов и деталей, обеспечивающих безаварийную работу двигателя и других агрегатов, которые должны были быть проверены при периодических осмотрах, предусмотренных данным Руководством по эксплуатации;
- интенсивности условий эксплуатации и стиля вождения владельца ТС.

3. На расходные детали и детали, подвергающиеся износу, зависящему от стиля, интенсивности и условий эксплуатации - тормозные колодки, тормозные диски, патрубки, шланги, тросы, амортизаторы, сиденья, аккумулятор, подшипники, резинометаллические соединения, пыльники, зеркала, педали и рычаги, багажник и его крепления, диски колес, крышки и камеры колес, элементы защиты, предохранители, свечи зажигания, фильтры, заправочные жидкости, прокладки

различных типов, расходные материалы. Тем не менее, указанные детали могут быть заменены по гарантии, если будет установлено, что неисправность была вызвана дефектом производства и/или дефектом материала детали.

4. На любые повреждения ТС, возникшие в результате преодоления водных преград или загрязнения деталей и узлов (без своевременной очистки), или наезда на препятствие.

5. На ТС, на котором была заменена (отключена) приборная панель или на котором показания пройденного расстояния невозможно прочитать, либо показания были скорректированы (при отсутствии отметки в разделе «Особые отметки», Приложение Д).

6. На ТС, которые подвергались ремонту (в т.ч. самостоятельному) вне авторизованного сервисного центра, неквалифицированному и некачественному ремонту, либо ремонту без письменного разрешения АСЦ.

7. На любые повреждения пластиковых, стеклянных, резиновых, бумажных, матерчатых деталей.

8. На последствия от воздействия на ТС внешних факторов, таких как: хранение ТС в несоответствующих условиях, мытье мойкой высокого давления, удары камней, промышленные выбросы, смолистые осадки деревьев, соль, град, шторм, молния, стихийные бедствия или другие природные и экологические явления, а также акты вандализма и другие неконтролируемые действия.

9. На ТС, в конструкцию которого были внесены несогласованные с Продавцом изменения (в т.ч. установлены шины другого типоразмера) либо изменены VIN или № двигателя.

10. На повреждения ТС в результате аварии, если она не произошла в результате технических неисправностей.

11. На ТС, используемые в спортивных соревнованиях, в коммерческих целях, а также на вышедшие из строя в результате перегрузки.

12. На ущерб в результате неполного или несоответствующего обслуживания (пренебрежение ежедневным или периодическим осмотром и ТО, значительный перепробег, более 10 %, между плановыми ТО и т.п.);

13. На любые дефекты ТС, подвергающиеся устранению регулировкой (регулировка инжектора, балансировка колес, регулировка рулевого управления, прокачка тормозной системы, регулировка тормозов, регулировка направления световых пучков фар, регулировка приводного механизма, и т.п.).

14. Проявляющиеся вследствие эксплуатации и являющиеся обыкновенной конструктивной особенностью ТС незначительные шумы (щелчки, скрип, вибрация), не влияющие на качество, характеристики и работоспособность ТС и его элементов, а также на незначительное просачивание жидкостей сквозь прокладки и сальники (не вызывающее изменения уровня этих жидкостей);

15. На детали и системы, вышедшие из строя в результате износа.

16. На дополнительно установленное оборудование и аксессуары.

17. При использовании неоригинальных запасных частей.

18. На последствия от эксплуатации неисправного ТС.

19. На ТС, которые не прошли очередное техническое обслуживание в срок, установленный данным Руководством.

20. На ТС, которые прошли очередное техническое обслуживание не у Продавца или вне авторизованного сервисного центра.

Устранение поломок и недостатков, которые возникли по вышеперечисленным причинам, оплачивается владельцем.

Не подлежат возмещению затраты, связанные с поломкой ТС, и произведенные владельцем на:

- техническую помощь;
- эвакуацию и транспортировку ТС;
- компенсацию причиненных неудобств и коммерческих потерь;
- аренду и покупку другой техники.

Порядок реализации гарантийных обязательств

Для рассмотрения претензии Покупателю необходимо прибыть с транспортным средством к Продавцу, либо в авторизованный сервисный центр, уполномоченный выполнять гарантийное обслуживание приобретенного ТС.

Срок устранения недостатков оговаривается сторонами при приемке ТС.

ВНИМАНИЕ!

Гарантийный ремонт осуществляется только при наличии правильно заполненного гарантийного талона с отметкой о продаже и печатью продавца.

Мототехника, к одному из классов которой относится изделие, является технически сложным товаром, согласно Постановлению Правительства РФ от 06.02.2002 № 81, включена в перечень непродовольственных товаров надлежащего качества, не подлежащих возврату или обмену на аналогичный товар, утвержденный Постановлением Правительства РФ от 19 января 1998 г. № 55 (с изменениями и дополнениями).

В соответствии с Перечнем технически сложных товаров (утв. Постановлением Правительства РФ от 10 ноября 2011 г. № 924), мототехника отнесена к категории технически сложных товаров, и в случае выявления несущественных недостатков подлежит ремонту и не подлежит возврату или обмену на аналогичный товар. Требования Покупателя о возврате денежных средств или обмена мототехники подлежат удовлетворению, только если они связаны с претензиями по качеству товара и предъявлены в 15-дневный (15 календарных дней) срок с даты покупки, и только после проведения Продавцом проверки качества товара.

Гарантийные условия были прочитаны вслух, поняты и приняты мною.

_____ « _____ » _____ 20 ____ г.
(Ф.И.О., подпись покупателя) (дата)

АКТ ПРИЕМА-ПЕРЕДАЧИ

Приложение А

1. Осмотр ТС проведен в присутствии Покупателя, проверена комплектность и качество транспортного средства, в том числе:

– давление воздуха в шинах, крепление колес, работа тормозов, закрывание пробки горловины бензобака, фиксация наконечника(ов) высоковольтных провода(ов), уровни тормозной и охлаждающей жидкостей (при наличии систем), электролита, масла в двигателе, КПП, отсутствие протечек масла и эксплуатационных жидкостей, наличие инструмента, работа систем, механизмов и приборов, отсутствие посторонних шумов при работе двигателя.

2. При приеме ТС средства Покупателю переданы следующие документы:

- договор купли-продажи;
- руководство по эксплуатации на русском языке;
- копия листа предпродажной проверки.

3. Продавец предоставил Покупателю полную информацию о ТС.

4. Покупатель информирован Продавцом о необходимости эксплуатировать технику в соответствии с правилами, указанными в Руководстве по эксплуатации, проводить ежедневные осмотры техники, проходить регламентированные ТО, а также об ответственности Покупателя за допуск к управлению и передачу управления и владения техническим средством третьим лицам, в том числе несовершеннолетним.

5. Выявленные замечания:

6. Претензий к ТС и комплектации со стороны покупателя, не имеется.

(Ф.И.О., подпись покупателя)

ГАРАНТИЙНЫЙ ТАЛОН

Приложение Б

Информация о покупателе

Ф.И.О.: _____

Адрес: _____

Тел.: _____

Информация о продавце

Продавец, М.П.

[Ф.И.О., подпись покупателя, дата]

ГАРАНТИЙНЫЙ ТАЛОН

Информация о мототехнике

Марка, модель:

VIN:

Двигатель №:

Год выпуска:

(Ф.И.О., подпись покупателя, дата)

ИНФОРМАЦИЯ О ПРОВЕДЕННОМ РЕМОНТЕ ИЛИ ТО

ТО _____
Пробег _____ км
« ____ » _____ 20 ____ г.

Отметки о проведении ТО
(рекомендации АСЦ и мастера)

подпись и Ф.И.О. ответственного:

ТО _____
Пробег _____ км
« ____ » _____ 20 ____ г.

Отметки о проведении ТО
(рекомендации АСЦ и мастера)

подпись и Ф.И.О. ответственного:

ТО _____
Пробег _____ км
« ____ » _____ 20 ____ г.

Отметки о проведении ТО
(рекомендации АСЦ и мастера)

подпись и Ф.И.О. ответственного:

ТО _____
Пробег _____ км
« ____ » _____ 20 ____ г.

Отметки о проведении ТО
(рекомендации АСЦ и мастера)

подпись и Ф.И.О. ответственного:

ИНФОРМАЦИЯ О ПРОВЕДЕННОМ РЕМОНТЕ ИЛИ ТО

ТО _____
Пробег _____ км
« ____ » _____ 20 ____ г.

Отметки о проведении ТО
(рекомендации АСЦ и мастера)

подпись и Ф.И.О. ответственного:

ТО _____
Пробег _____ км
« ____ » _____ 20 ____ г.

Отметки о проведении ТО
(рекомендации АСЦ и мастера)

подпись и Ф.И.О. ответственного:

ТО _____
Пробег _____ км
« ____ » _____ 20 ____ г.

Отметки о проведении ТО
(рекомендации АСЦ и мастера)

подпись и Ф.И.О. ответственного:

ТО _____
Пробег _____ км
« ____ » _____ 20 ____ г.

Отметки о проведении ТО
(рекомендации АСЦ и мастера)

подпись и Ф.И.О. ответственного:

ТЕХНИЧЕСКИЕ ХАРАКТЕРИСТИКИ

ПАРАМЕТРЫ	Модели ML800, RL800, SL800, YL800
Двигатель	
Объем (см ³)	800
Тип двигателя	V-образный, двухцилиндровый, 4-х тактный
Клапаны на цилиндр	4
Конструкция клапанов	Верхний распредвал
Степень сжатия	10.3:1
Диаметр цилиндра x ход поршня (мм)	91 x 61.5
Максимальная мощность (кВт/об/мин)	42/6000
Максимальный крутящий момент (Н·м/об/мин)	68/5000
Режим запуска	Электростартер
Охлаждение	Жидкостное
Тип и объем моторного масла	10W-30, полный объем 3,0 л
Система подачи топлива	EFI
Тип трансмиссии	Механическая, ножное переключение
Количество передач	6

Шасси	
Длина×ширина×высота (мм)	2390 X 830 X 1300
Высота сиденья (мм)	720
Дорожный просвет (мм)	130
Колесная база (мм)	1600
Снаряженная масса (кг)	271
Объем топливного бака (л)	18
Марка топлива	АИ-92 и выше
Максимальная скорость (км/ч)	160
Шины (передние)	140/70-ZR17
Шины (задние)	200/50-ZR17
Тормозная система	Передний/задний дисковый тормоз
Тормозная технология	ABS
Тормозная жидкость	DOT4
Дополнительные опции	
Приборная панель	TFT LCD экран
Освещение	LED
Аккумулятор	DTX12-BS, 12V/9Ah

ОСОБЫЕ ОТМЕТКИ

Вид работ (заполняется представителем АСЦ)	Фамилия, подпись, дата, печать (штамп) организации

ОСОБЫЕ ОТМЕТКИ

Вид работ (заполняется представителем АСЦ)	Фамилия, подпись, дата, печать (штамп) организации