



# **Руководство по эксплуатации мотоцикла KAYO**



# Содержание

<b>Введение</b> .....	5
• Общая информация.....	6
• Информация, относящаяся к безопасности.....	7
• Внесение изменений в конструкцию.....	9
<b>Знакомство с мотоциклом</b> .....	9
• Органы управления .....	9
• Расположение частей и механизмов .....	10
• Перед поездкой .....	13
• Предпусковой осмотр .....	13
<b>Основные функции и управление</b> .....	14
• Период обкатки.....	14
• Меры безопасности.....	15
• Запуск и остановка двигателя .....	15
• Начало движения и переключение передач.....	19
• Торможение .....	21
• Парковка и осмотр после поездки .....	22
<b>Обслуживание мотоцикла</b> .....	23
• Расположение частей и механизмов .....	25
• Периодичность технического обслуживания .....	28
• График технического обслуживания.....	29
<b>Основные процедуры технического обслуживания</b> .....	31
• Топливная система.....	31
• Моторное масло.....	32
• Система жидкостного охлаждения.....	40
• Воздушный фильтр.....	42

• Свободный ход рукоятки акселератора.....	45
• Холостой ход.....	46
• Сцепление .....	48
• Рычаг переключения передач.....	49
• Свеча зажигания.....	50
• Тормозная система .....	53
• Износ тормозных колодок .....	57
• Колесные диски.....	64
• Давление в шинах.....	64
• Проверка шин .....	65
• Приводная цепь .....	66
• Ролики цепи .....	67
• Регулировка приводной цепи.....	68
• Внешний вид.....	74
<b>Устранение неполадок .....</b>	<b>76</b>
<b>Поиск и устранение неисправностей .....</b>	<b>81</b>
• Плохая управляемость.....	81
• Общие рекомендации.....	82
• Если спустило колесо .....	82
• В случае аварии.....	83
• Прочие неполадки.....	83
• Моменты затяжки резьбовых соединений .....	84
<b>Положение о гарантии .....</b>	<b>88</b>
• Акт приема-передачи .....	92
• Гарантийный талон .....	94
<b>Технические характеристики.....</b>	<b>98</b>



## Введение

Уважаемый покупатель, благодарим Вас за выбор мотоцикла компании KAYO. Данный продукт создан благодаря современным разработкам, всесторонним испытаниям, а также нашему стремлению к достижению высшей степени надежности и безопасности.

Данное руководство является неотъемлемой частью мотоцикла и должно быть передано следующему владельцу.

Наша компания ведет непрерывную работу над усовершенствованием конструкции и оптимизацией сборочного процесса. По этой причине, могут иметь место некоторые расхождения между Вашим мотоциклом и фотографиями или текстом в данном руководстве. Вся информация в данном руководстве является актуальной на момент отправки документа в печать. Производитель оставляет за собой право вносить любые изменения, необходимые для усовершенствования, улучшения характеристик и повышения надежности вышеупомянутых продуктов.

Мы делаем все возможное для повышения уровня предоставляемой технической поддержки. Поэтому настоятельно рекомендуем Вам строго следовать указаниям, приведенным в данном руководстве, особенно в период обкатки мотоцикла. Таким образом, ваш мотоцикл, безусловно, будет дарить Вам незабываемые эмоции.

Указания, содержащиеся в данном руководстве, помогут Вам использовать возможности мотоцикла в полной мере, с точки зрения производительности и срока эксплуатации. Данное руководство содержит полезную информацию по уходу за Вашим транспортным средством, а также описывает основные операции по техническому обслуживанию.

Если Вам потребуется любая помощь или возникнут предложения/пожелания, вы всегда можете связаться с нашим авторизованным дилером и/или сервисным центром.



### **ПРЕДУПРЕЖДЕНИЕ!**

Данный символ указывает на особые инструкции или процедуры, которые, в случае неправильного выполнения, могут привести к травмам или смерти.

### **ВНИМАНИЕ!**

Данное обозначение указывает на особые инструкции или процедуры, которые, в случае неправильного выполнения, могут привести к повреждению или разрушению мотоцикла.

## Общая информация

### Цель руководства

В руководстве содержится важная информация, рекомендации по правильному использованию мотоцикла, сведения по безопасности, а также полезные советы. Тщательно изучите данное руководство, перед тем как приступить к эксплуатации мотоцикла.

### Гарантийный талон

Помимо данного руководства по эксплуатации, мотоцикл также комплектуется гарантийным талоном, содержащим важную информацию о гарантийных условиях и техническом обслуживании.

### ВНИМАНИЕ!

Владелец обязан предоставить гарантийный талон при каждом обращении к дилеру и/или в сервисный центр, для заполнения дилером.

Каждый мотоцикл имеет уникальный номер (1) VIN. Для заказа запасных частей Вам будет необходимо предоставить данный номер VIN, а также серийный номер двигателя (2).

Мы рекомендуем Вам записать эти данные и держать их в надежном месте.

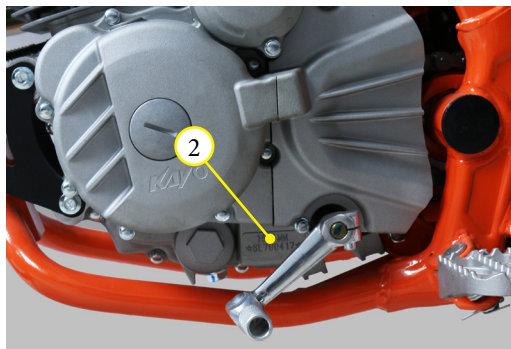
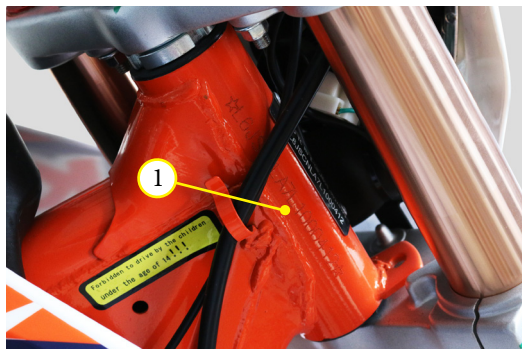

1. Серийный номер (VIN)
2. Серийный номер двигателя

## Информация, относящаяся к безопасности

- Данный мотоцикл не предназначен для использования на дорогах общего пользования, улицах или шоссе. За исключением мотоциклов, имеющих Паспорт Транспортного Средства (ПТС) и возможность регистрации в ГИБДД.
- Перед поездкой обязательно ознакомьтесь с руководством пользователя.
- **Всегда надевайте шлем.** Шлемы существенно снижают количество и тяжесть травм головы. Шлем является основной частью снаряжения и должен быть испытан специализированной организацией, независимой от изготовителя шлема, а также будет иметь ремешок для подбородка, который должен быть надежно затянут. При покупке шлема обратите внимание на наклейки DOT или ECE. Если шлем был протестирован независимой организацией, вы найдете ее логотип внутри шлема. **В обязательном порядке всегда используйте защитную экипировку.** В целях снижения риска получения травм, настоятельно рекомендуется носить специальный шлем, защитные очки, мотоботы, защитные перчатки, брюки с защитными вставками на бедрах и коленях, джерси, защиту локтей, защиту тела. Всегда носите защитную одежду, полностью закрывающую ноги. Избегайте излишне свободной одежды, т.к. она может зацепиться за рычаги управления, подножки, приводную цепь или колёса. Во время поездок в ночное время, носите одежду со светоотражающими полосами.
- **Никогда не перевозите пассажиров.** Конструкцией данного мотоцикла КАУО предусмотрена перевозка только одного человека. Наличие пассажира крайне затруднит управление и нарушит устойчивость мотоцикла (за исключением мотоциклов, оборудованных подножками пассажира).
- Не прикрепляйте к мотоциклу коляску, прицеп и другие подобные аксессуары.
- **Не управляйте мотоциклом после употребления алкоголя.** Алкоголь абсолютно несовместим с вождением. Даже небольшая порция алкоголя существенно понижает способность реагировать на изменения дорожной обстановки и ухудшает реакцию. Поэтому не управляйте мотоциклом после употребления алкоголя и не позволяйте делать это другим людям.
- Для поддержания рабочего состояния и высокого уровня надежности мотоцикла, необходимо проведение периодического технического обслуживания (ТО) в соответствии с графиком, приведенным в данном руководстве.
- При заправке мотоцикла, обязательно заглушите двигатель и следите за тем, чтобы топливо не проливалось на бак или глушитель, а также не курите вблизи мотоцикла.
- Паркуйте мотоцикл в безопасных местах и не оставляйте его без присмотра. Помимо этого, не паркуйте мотоцикл на неустойчивых покрытиях или неровных поверхностях.
- Не заводите мотоцикл в закрытых помещениях. Выхлопные газы токсичны и имеют свойство быстро накапливаться в замкнутом пространстве, что может привести к потере сознания или летальному исходу. Если Вам необходимо запустить двигатель мотоцикла в закрытом помещении, убедитесь, что оно хорошо вентилируется.

- Во время движения всегда держите ноги на подножках мотоцикла, а обе руки – на руле.
- При работе двигателя элементы выпускной системы и глушитель подвержены значительному нагреву и сохраняют высокую температуру в течение некоторого времени. Не прикасайтесь к горячим элементам выпускной системы.
- Максимальная производительность стандартных тормозных колодок и покрышек достигается на сухих поверхностях. Будьте осторожны при езде по мокрой дороге, особенно во время дождя, поскольку сцепление с дорогой в таких условиях заметно снижается.

## Внесение изменений в конструкцию

Любые самостоятельные изменения, внесенные в конструкцию мотоцикла, установка неоригинальных частей и/или аксессуаров, а также замена или демонтаж элементов конструкции, могут привести к опасным последствиям, за счет снижения управляемости, стабильности и эффективности тормозной системы. Самостоятельная модификация мотоцикла незамедлительно аннулирует гарантию и освобождает Производителя/Продавца от любых обязательств перед Владелецем.

## Знакомство с мотоциклом

Начинать знакомство с Вашим новым мотоциклом и его управлением, а также практиковать навыки езды на нем, рекомендуется на отдельной закрытой площадке или трассе. Для получения устойчивых навыков внедорожной езды требуется время. Навыки приобретаются постепенно. Рекомендуется попрактиковаться на низкой скорости в безопасном месте до приобретения необходимых навыков вождения. На первых порах, рекомендуется прибегнуть к помощи опытного водителя.



**Помните:** только регулярная практика ведет к совершенствованию ваших водительских навыков.

## Органы управления

Управляя мотоциклом, Вы должны уметь контролировать газ, сцепление, передний и задний тормоз, а также другие элементы управления, не глядя на них. Внимательно ознакомьтесь с данным разделом перед началом эксплуатации мотоцикла.

## Расположение частей и механизмов



1. Педаль заднего тормоза.
2. Смотровое окно уровня масла.

3. Задний тормозной цилиндр.
4. Задняя тормозная система.

5. Рычаг кик-стартера.

## Расположение частей и механизмов



1. Крышка заливной горловины топливного бака.
2. Воздушный фильтр.
3. Боковая подножка.
4. Номер двигателя.

5. Рычаг переключения передач.
6. Топливный кран.
7. Рычаг подсоса (обогапителя топливной смеси).
8. Передняя тормозная система.



## Расположение частей и механизмов

1. Кнопка выключателя двигателя.
2. Кнопка стартера.
3. Рукоятка акселератора.
4. Рычаг переднего тормоза.
5. Приборная панель, счетчик моточасов.
6. Замок зажигания.
7. Вкл./Выкл. фары (в зависимости от модели).
8. Рычаг сцепления.
9. Переключатель ближнего/дальнего света фары.





## Перед поездкой

Перед началом движения убедитесь, что Вы и Ваш мотоцикл готовы к поездке. Чтобы помочь Вам в подготовке к поездке, в данном разделе помещена информация о том, как правильно оценить степень готовности к поездке, и приведен перечень операций, подлежащих выполнению в рамках обязательного осмотра перед поездкой.

**Перед первой поездкой настоятельно рекомендуем Вам** тщательно изучить данное руководство, убедиться в том, что Вы поняли и усвоили смысл предупреждающих сообщений и умеете правильно пользоваться всеми органами управления.

**Прежде чем приступить к эксплуатации, необходимо убедиться в том, что вы:**

1. Здоровы и находитесь в хорошей физической и психической форме.
2. Не употребляли алкогольные напитки или наркотики.
3. Используете сертифицированный шлем, средства защиты глаз и иную защитную экипировку.

## Предпусковой осмотр

**Проверяйте следующие элементы перед каждой поездкой:**

- **Шины** – проверяйте давление в шинах перед каждой поездкой. Накачайте или спустите по мере необходимости. Также проверьте шины на наличие признаков повреждения или чрезмерного износа протектора.
- **Спицы и обода** – убедитесь, что все спицы затянуты. Осмотрите обод на наличие повреждений.
- **Утечки** – проверьте мотоцикл на наличие признаков утечки рабочих жидкостей, таких как моторное масло и бензин.
- **Уровень моторного масла** – проверьте уровень моторного масла и добавьте его, если это необходимо.
- **Уровень топлива** – проверьте уровень топлива в топливном баке. Дозаправьте при необходимости. Убедитесь, что крышка бака плотно закрыта.
- **Цепь** – проверьте натяжение приводной цепи и ее состояние. При необходимости, выполните регулировку и смазку цепи. Кроме того, проверьте слайдер цепи и ролик натяжитель на предмет износа и, при необходимости, замените их.
- **Тормозные шланги** – проверьте тормозные шланги на герметичность, отсутствие повреждений и протеканий. При необходимости, замените.
- **Гайки и болты** – проверьте затяжку всех доступных болтов и гаек. Затяните, если это необходимо.
- **Свеча зажигания** – проверьте свечу зажигания. Затяните при необходимости. Убедитесь, что свечной колпачок плотно сидит на свече зажигания.

**Проверьте следующие пункты после того, как сядете на мотоцикл:**

- **Рукоятка акселератора** – проверьте свободный ход рукоятки дроссельной заслонки и отрегулируйте при необходимости. Поверните ручку, чтобы убедиться, что она двигается легко и свободно. Убедитесь, что рукоятка возвращается обратно в исходное положение автоматически, когда Вы ее отпускаете.
- **Тормозная система** – поочередно выжмите рычаг заднего и переднего тормоза, чтобы убедиться, что тормоза работают должным образом.
- **Рычаг сцепления** - проверьте свободный ход рычага сцепления и отрегулируйте при необходимости.

## **Основные функции и управление**

### **Период обкатки**

Правильная обкатка мотоцикла KAYO - это залог его продолжительной и безотказной работы в будущем, поэтому следует уделять особое внимание правильной эксплуатации мотоцикла в первые километры пробега при обкатке.

Избегайте резких разгонов, интенсивного ускорения и не трогайтесь с места с полностью открытой дроссельной заслонкой.

**Указанные рекомендации нужно также соблюдать в течение аналогичного периода после:**

- замены поршня;
- замены поршневых колец;
- замены цилиндра;
- замены коленчатого вала или его шатуна.

### **Рекомендации по максимальной нагрузке двигателя**

**Ниже приведены рекомендации по максимальным оборотам двигателя на время обкатки.**

Двигатель	YX166FMM, ZS169FMM и ZS172FMM	ZS177MM и ZS194MQ	LX1E66MM (MT-250 2T)
Первые 5 моточасов	не выше 4700 об/мин	не выше 6500 об/мин	не выше 5000 об/мин
Следующие 15 моточасов	не выше 6500 об/мин	не выше 8700 об/мин	не выше 6800 об/мин

## Меры безопасности

Даже если вы уже имеете опыт управления другими мотоциклами, потребуется время, чтобы ознакомиться с тем, как работает и управляется данный мотоцикл. Всегда практикуйтесь в безопасном месте, до тех пор, пока не будете уверены в своем уровне вождения.

### **Предупреждение!**

Для Вашей безопасности, избегайте запуска или работы мотоцикла в закрытом помещении с плохой вентиляцией, например, в гараже. Выхлопные газы мотоцикла содержат ядовитый угарный газ, который обладает способностью быстро накапливаться в замкнутом пространстве, вызывая нарушения самочувствия и даже смерть.

### **Предупреждение!**

Не ездите на мотоцикле в ночное время, если он не оборудован световыми приборами.

## Запуск и остановка двигателя

Всегда следуйте рекомендованным процедурам запуска и остановки двигателя, рассматриваемым ниже.

### **ВНИМАНИЕ!**

Во избежание поломки зубьев пускового механизма при запуске с помощью кик-стартера, сектор пускового механизма в зацепление с храповой шестерней следует вводить плавно. Для этого, перед запуском, слегка нажмите на рычаг кик-стартера, и только после этого резким движением производите запуск.

### Запуск при температуре воздуха 10-35°C

1. Убедитесь, что коробка передач находится в нейтральном положении.

2. Поверните топливный кран (А) в положение «ON» (открыто).

**Топливный кран, имеющий три положения, служит для управления подачей топлива из топливного бака.**

**ON (ВКЛ)** - Поворот топливного крана в это положение перед пуском двигателя открывает подачу топлива из топливного бака в карбюратор.

**OFF (ВЫКЛ)** - Поворот топливного крана в это положение перекрывает подачу топлива из топливного бака в карбюратор.

**RES (РЕЗЕРВ)** - Поворот топливного крана в это положение служит для подачи топлива из резервного объема топливного бака в карбюратор.

3. Если двигатель холодный, переведите рычаг подсоса (обогапителя топливной смеси) (В) в положение обогащения.

4. Не открывайте дроссельную заслонку.

5. Полностью выжмите ручку сцепления и нажмите кнопку пуска двигателя. Либо воспользуйтесь кик-стартером для запуска двигателя. Быстрым сильным движением ноги толкните рычаг кик-стартера вниз до упора.

6. Если двигатель не запускается, попробуйте повторить процедуру запуска через 30 секунд, со слегка приоткрытой дроссельной заслонкой.

7. Примерно через 15 секунд после запуска двигателя верните рычаг подсоса (обогапителя топливной смеси) в исходное положение. Если двигатель на холостом ходу работает неустойчиво, слегка приоткройте дроссельную заслонку.

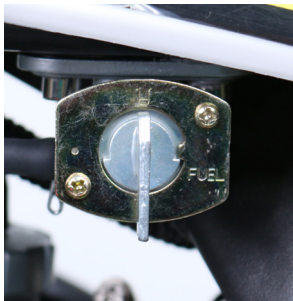

ON  
ВКЛ 



OFF  
ВЫКЛ

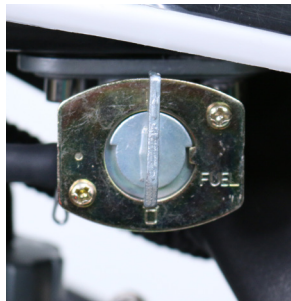

RES  
РЕЗЕРВ 

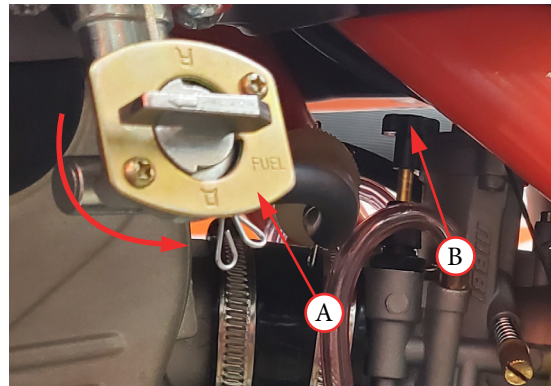

### **Запуск при температуре воздуха выше 35°C/горячего двигателя**

1. Поверните топливный кран в положение ON (Открыто).
2. Не используйте рычаг подсоса (обогапителя топливной смеси).
3. Не открывайте дроссельную заслонку.
4. Полностью выжмите ручку сцепления и нажмите кнопку пуска двигателя. Либо воспользуйтесь кик-стартером для запуска двигателя. Быстрым сильным движением ноги толкните рычаг кик-стартера вниз до упора.

### **Запуск при температуре воздуха ниже 10°C**

1. Поверните топливный кран в положение ON (Открыто).
2. Если двигатель холодный, переведите рычаг подсоса (обогапителя топливной смеси) в положение обогащения.
3. Не открывайте дроссельную заслонку.
4. Полностью выжмите рычаг сцепления и нажмите кнопку пуска двигателя. Либо воспользуйтесь кик-стартером для запуска двигателя. Быстрым сильным движением ноги толкните рычаг кик-стартера вниз до упора.
5. Продолжайте прогревать двигатель, пока он не начнет работать ровно и реагировать на открытие дроссельной заслонки при выключенном рычаге подсоса (обогапителя топливной смеси).

### **Пуск двигателя в условиях заливания цилиндра топливом:**

Если двигатель не запускается после нескольких попыток, он может быть залит топливом. Выполните следующие действия, чтобы очистить двигатель:

#### **С использованием кнопки электростартера:**

1. Выключите зажигание (зажмите кнопку остановки двигателя либо снимите свечной колпачок со свечи).
2. Не используйте рычаг подсоса (обогапителя топливной смеси).
3. Включите нейтральную передачу.
4. Полностью откройте дроссельную заслонку.
5. Выжмите рычаг сцепления.
6. Нажмите кнопку стартера на пять секунд.
7. Включите зажигание и произведите запуск двигателя.

Когда двигатель запустится, немедленно закройте дроссельную заслонку, если двигатель будет неустойчиво работать на холостом ходу, допускается слегка ее приоткрыть. Если двигатель не запустился, выждите несколько секунд и после этого вновь выполните процедуру запуска двигателя. При необходимости снимите свечу зажигания и дайте ей высохнуть или замените.

## С использованием кик-стартера:

1. Выключите зажигание (зажмите кнопку остановки двигателя либо снимите свечной колпачок со свечи).
2. Не используйте рычаг подсоса (обогапителя топливной смеси).
3. Включите нейтральную передачу.
4. Полностью откройте дроссельную заслонку.
5. Выжмите рычаг сцепления.
6. Медленно задействуйте кик-стартер несколько раз, чтобы удалить излишки топлива из двигателя.
7. Включите зажигание и произведите запуск двигателя.

Когда двигатель запустится, немедленно закройте дроссельную заслонку, если двигатель будет неустойчиво работать на холостом ходу, допускается слегка ее приоткрыть. Если двигатель не запустился, выждите несколько секунд и после этого вновь выполните процедуру запуска двигателя. При необходимости снимите свечу зажигания и дайте ей высохнуть или замените.

## Остановка двигателя

1. Включите нейтральную передачу.
2. Поверните топливный кран в положение OFF (Закрыто).
3. Два-три раза с помощью рукоятки акселератора (1) откройте и закройте дроссельную заслонку.
4. Заглушите двигатель кнопкой остановки двигателя (2).

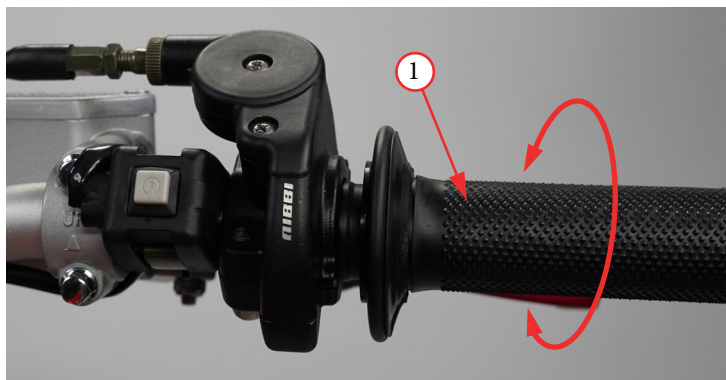

## **ВНИМАНИЕ!**

Несоблюдение инструкций касательно закрывания топливного крана может привести к заливанию карбюратора топливом и последующему затрудненному пуску двигателя.

## **ВНИМАНИЕ!**

Будьте особенно осторожны при пуске мотоцикла и начале движения в холодную погоду. Избегайте эксплуатации мотоцикла в полную мощность, а также резкого роста оборотов двигателя, до тех пор, пока мотоцикл не прогреется до рабочей температуры. Это может привести к повреждению двигателя. Всегда полностью прогревайте двигатель.

### **Начало движения и переключение передач**

Мотоцикл имеет пять или шесть передач, в зависимости от модели установленного двигателя. Рычаг переключения передач находится на левой стороне двигателя. Первая передача включается вниз, остальные вверх. Нейтральная передача находится между первой и второй передачами.

Пожалуйста, проверьте этикетку на двигателе для определения правильного порядка переключения передач.

**Чтобы начать поездку, после того, как двигатель был прогрет и боковая подножка поднята:**

1. Закройте дроссельную заслонку и выжмите рычаг переднего тормоза.
2. Полностью выжмите рычаг сцепления.
3. Нажмите на рычаг переключения передач из положения нейтральной передачи для включения первой передачи.
4. Отпустите рычаг переднего тормоза. Постепенно отпускайте рычаг сцепления и открывайте дроссельную заслонку. Недостаточные обороты двигателя при отпуске рычага сцепления приведут к самопроизвольной остановке двигателя. При слишком высоких оборотах или чрезмерно быстром отпуске рычага сцепления мотоцикл может резко дернуться вперед.

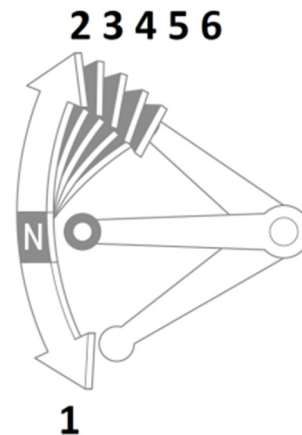

5. Набрав скорость, закройте дроссельную заслонку, выжмите рычаг сцепления и переместите рычаг переключения передач вверх. После включения передачи, постепенно отпускайте рычаг сцепления и открывайте дроссельную заслонку.
6. Для переключения на последующие повышающие передачи повторите шаг 5.
7. Для переключения на пониженную передачу необходимо закрыть дроссельную заслонку, выжать рычаг сцепления и затем нажать на рычаг переключения передач. После включения передачи, постепенно отпускайте рычаг сцепления и открывайте дроссельную заслонку. Перед переключением передач обязательно закрывайте дроссельную заслонку и выжимайте рычаг сцепления.

## **ВНИМАНИЕ!**

Неправильное переключение передач может привести к выходу из строя двигателя, трансмиссии или ходовой части.

С опытом приходит знание того, когда следует переключать передачи. До того как обороты двигателя превысят допустимое значение, переключайтесь на повышенную передачу, либо уменьшайте степень открывания дроссельной заслонки. Переключайтесь на пониженную передачу до того, как обороты двигателя упадут ниже допустимого предела (двигатель начнет «дергаться»).

Переключения на пониженные передачи способствует снижению скорости мотоцикла, особенно при движении вниз по склону.

Во избежание выхода двигателя из строя не используйте торможение двигателем при его работе на повышенных оборотах.

Не двигайтесь «накатом» при выключенном двигателе и не буксируйте мотоцикл.

## **ПРЕДУПРЕЖДЕНИЕ!**

Никогда не пытайтесь запустить двигатель при включенной передаче.  
Это может привести к аварии, а следовательно, к серьезным травмам или смерти.



## Торможение

Для снижения скорости или остановки мотоцикла плавно нажимайте на рычаг и педаль тормоза, одновременно последовательно переходя на пониженные передачи для торможения двигателем.

В зависимости от скорости замедления постепенно наращивайте усилие на рычаге и педали тормозов. Для предотвращения самопроизвольной остановки двигателя необходимо перед полной остановкой мотоцикла выжимать рычаг сцепления. Для удержания мотоцикла сначала опустите левую ногу, а после отпускания педали тормоза, правую ногу.

Для достижения наибольшей эффективности торможения закройте дроссельную заслонку и с силой, плавно, нажмите на рычаги переднего и заднего тормоза.

Эффективность передней тормозной системы мотоцикла составляет 70% от общей тормозной способности. Эффективность задней тормозной системы составляет только 30%. В случае экстренного торможения Вы всегда должны использовать оба тормоза. При внедорожной езде использование заднего тормоза является предпочтительным, т.к. чрезмерное тормозное усилие на переднем тормозе может привести к тому, что переднее колесо может потерять сцепление с дорогой.

Приложение избыточного усилия к педали или рычагу тормозов способно вызвать блокировку и занос колес, что может привести к потере управления. Если это произошло, слегка отпустите органы управления тормозами, выполните корректирующие действия рулем до полного восстановления контроля, после чего возобновите торможение.

По возможности снижайте скорость и завершайте торможение до входа в поворот. При прохождении поворотов избегайте резких торможений и резкого изменения частоты вращения коленчатого вала двигателя. Подобные действия могут привести к заносу колес. Занос любого из колес может привести к потере управления.

При вождении в дождь или по скользкой трассе, также как и на рыхлых поверхностях, таких как грязь или песок, манёвренность и тормозные свойства существенно ухудшаются. В этих условиях движения все ваши действия должны быть плавными. Резкий разгон, торможение или крутой поворот могут привести к потере управления. Для вашей безопасности проявляйте максимум внимания при торможениях, разгоне и прохождении поворотов.

При движении по длинному или крутому спуску применяйте торможение двигателем, с периодическим торможением обоими колесами.

## **Парковка и осмотр после поездки**

Для удержания мотоцикла опустите боковую подножку. Поверните топливный кран в положение «OFF» (ВЫКЛ), если Вы не предполагаете продолжить движение. Всегда паркуйте мотоцикл на ровной горизонтальной поверхности.

Если Вы не планируете эксплуатацию мотоцикла в течение длительного периода времени, поверните топливный кран в положение «OFF» на заведенном двигателе. С помощью рукоятки акселератора открывайте и закрывайте дроссельную заслонку, пока двигатель не прекратит свою работу. Это необходимо, чтобы до конца использовать топливо, которое осталось в карбюраторе.

После завершения поездки произведите тщательную очистку мотоцикла от грязи, земли, веток кустарника, камней и иных объектов, которые могли попасть на мотоцикл во время поездки. После очистки внимательно осмотрите мотоцикл на предмет возможных повреждений или протечек.

Для предотвращения коррозии смажьте приводную цепь.

## Обслуживание мотоцикла

Соблюдение правил проведения технического обслуживания мотоцикла КАУО является основным условием обеспечения безопасности. Кроме того, это позволяет увеличить срок службы мотоцикла, добиться максимальной производительности, избежать поломок и получить максимальное удовольствие от вождения.

Данный раздел содержит информацию касательно регламента технического обслуживания мотоцикла КАУО, а также подробные инструкции по выполнению операций по техническому обслуживанию. Данная информация призвана облегчить Вам задачу поддержания мотоцикла в исправном состоянии. Кроме того, в данном разделе Вы найдете важную информацию о мерах предосторожности, данные по горюче-смазочным материалам, а также рекомендации по уходу.

Для безопасной, экономичной и беспроблемной эксплуатации мотоцикла очень важно правильно осуществлять техническое обслуживание. Проведение тщательного осмотра перед поездкой и поддержание мотоцикла в исправном состоянии особо важны, поскольку мотоцикл предназначен для движения по пересеченной местности. Чтобы помочь Вам осуществлять грамотное техническое обслуживание мотоцикла КАУО, данный раздел Руководства содержит Регламент технического обслуживания. Сервисные интервалы определены, исходя из средних условий эксплуатации. Если мотоцикл КАУО эксплуатируется в условиях повышенной влажности или запыленности, сервисные интервалы необходимо сократить.

Регулярное обслуживание воздушного фильтра имеет особое значение для обеспечения длительного срока службы двигателя.

Если мотоцикл КАУО упал или попал в дорожно-транспортное происшествие, обратитесь к официальному дилеру для проведения тщательной проверки всех систем и механизмов, даже если Вы сами способны выполнить некоторый ремонт.

Помните, что обязанность выполнения в полном объеме всех видов технического обслуживания лежит на вашей ответственности. Обязательно выполняйте осмотр мотоцикла перед каждой поездкой и следуйте предписаниям регламента технического обслуживания, который приведен в данном разделе.

### **ПРЕДУПРЕЖДЕНИЕ!**

Ненадлежащее техническое обслуживание или оставленная без внимания неисправность могут стать причиной аварии, в которой Вы можете получить серьезные травмы или погибнуть. Всегда следуйте рекомендациям по осмотру и техническому обслуживанию, имеющимся в Руководстве по эксплуатации мотоцикла.

## **ПРЕДУПРЕЖДЕНИЕ!**

Невыполнение указаний по техническому обслуживанию может стать причиной серьезной травмы или гибели на дороге. Всегда следуйте указаниям и предостережениям, содержащимся в данном Руководстве.

### **При проведении работ по обслуживанию важно соблюдать следующие меры безопасности:**

- Перед началом любых работ по обслуживанию или ремонту убедитесь, что двигатель остановлен.
- Оксид углерода, который содержится в выхлопных газах, обладает высокой токсичностью. Если Вам требуется запустить двигатель, то это следует делать в условиях хорошей вентиляции.
- Возможно получение ожогов от контакта с горячими частями двигателя. Перед началом работ дайте двигателю и системе выпуска остыть.
- Возможно получение травм, вызванных контактом с движущимися частями. Не запускайте двигатель, если это не требуется по инструкции для данной операции.
- Внимательно ознакомьтесь с указаниями по выполнению работ, перед тем как приступить к ним и убедитесь, что в наличии имеется необходимый инструмент и Вы владеете соответствующими навыками.
- Чтобы исключить риск падения мотоцикла, устанавливайте его на твёрдой ровной поверхности, используя боковую подножку или опору, предназначенную для проведения технического обслуживания.
- Будьте внимательны при работе с топливом, чтобы исключить риск возникновения возгорания или взрыва. Для очистки частей мотоцикла не применяйте бензин. Используйте только негорючий растворитель. Не приближайтесь с сигаретами и открытым пламенем к аккумуляторной батарее и элементам топливной системы.

## Расположение частей и механизмов.



- |   |  |
|---|--|
| 1. Рычаг сцепления                            | 4. Рукоятка акселератора                                   |
| 2. Бачок тормозной жидкости переднего тормоза | 5. Пробка радиатора (для двигателей с водяным охлаждением) |
| 3. Рычаг переднего тормоза                    | 6. Крышка заправочной горловины топливного бака            |



- 7. Суппорт переднего тормоза
- 8. Регулятор частоты холостого хода
- 9. Рычаг подсоса (обогапителя топливной смеси)
- 10. Воздушный фильтр

- 11. Регулятор пружины задней подвески
- 12. Патрубок вентиляции картера
- 13. Приводная цепь
- 14. Болт слива масла



- |     |  |     |  |
|-----|--|-----|--|
| 15. | Регулятор степени сжатия задней подвески                                   | 20. | Педаль заднего тормоза                   |
| 16. | Регулятор степени отбоя задней подвески                                    | 21. | Бачок тормозной жидкости заднего тормоза |
| 17. | Регулятор степени сжатия/отбоя передней подвески (в зависимости от модели) | 22. | Суппорт заднего тормоза                  |
| 18. | Регулятор степени отбоя/сжатия передней подвески (в зависимости от модели) | 23. | Аккумуляторная батарея                   |
| 19. | Крышка маслозаливной горловины   | 24. | Свеча зажигания                          |

## Периодичность технического обслуживания

Осмотр перед поездкой и регулярное обслуживание мотоцикла в полном соответствии с регламентом технического обслуживания необходимы для обеспечения его безопасной и безотказной эксплуатации.

Если Вы не уверены, что сможете надлежащим образом выполнить эти виды технического обслуживания, доверьте эту задачу официальному дилеру, который обладает всем необходимым для качественного обслуживания и ремонта. Если Вы выполняете техническое обслуживание самостоятельно, используйте только качественные и надежные оригинальные запасные части и расходные материалы.

Перед каждым плановым техническим обслуживанием проводите контрольный осмотр мотоцикла.

Некоторые виды технического обслуживания могут выполняться людьми, обладающими базовыми техническими навыками и располагающими необходимым инструментом. В данном Руководстве приводится перечень работ по этим видам технического обслуживания.

Для проведения других видов технического обслуживания требуется более высокая квалификация, специальные инструменты и оборудование. В этом случае обратитесь к официальному дилеру.

Поскольку мотоциклы KAYO оснащены счетчиком моточасов, сервисные интервалы в регламенте приведены именно в моточасах.

- Интервалы, приведённые в графике технического обслуживания, должны рассматриваться лишь как общие рекомендации, соответствующие обычным условиям эксплуатации. Но в зависимости от таких факторов как погодные условия, рельеф, географическое расположение и индивидуальный стиль вождения, требования по периодичности технического обслуживания и смазки могут изменяться. Если у вас есть сомнения в том, что ваши практики соответствуют условиям эксплуатации, обратитесь к официальному дилеру.
- Техническое обслуживание очень важно для полноценного функционирования мотоцикла. Срок службы различных деталей варьируется в зависимости от условий, в которых мотоцикл эксплуатируется (например, дождь, грязь и т.д.). Поэтому в таких ситуациях необходимо проводить обслуживание раньше, чем предусмотрено графиком.



## График технического обслуживания

Перед каждым использованием (ПКИ) / После каждой мойки (ПКМ) / Каждые 10 часов эксплуатации / Каждые 20 часов эксплуатации / Каждые 30 часов эксплуатации / Каждые 60 часов эксплуатации / Ежегодно

Операции и проверки	ПКИ	ПКМ	10	20	30	60	Год
Проверка уровня масла	*						
Замена масла и фильтра			*	*	*	*	
Свеча зажигания (проверка и регулировка)					*		
Высоковольтный провод (проверка)						*	
Проверка/регулировка зазоров клапанного механизма			*			*	
Проверка и регулировка холостого хода			*		*	*	
Проверка тормозных и топливных шлангов на герметичность и перегибы				*		*	
Проверка герметичности топливной системы	*		*		*	*	
Замена топливного фильтра			*		*	*	
Слив топлива из поплавковой камеры				*	*	*	
Проверка уровня тормозной жидкости	*		*	*	*	*	
Проверка износа тормозных колодок			*	*	*	*	
Проверка остаточной толщины тормозных дисков			*	*	*	*	
Проверка затяжки креплений тормозной системы	*		*	*	*	*	
Проверка работы тормозов	*		*	*	*	*	
Проверка тормозной системы на наличие повреждений и утечек	*		*	*	*	*	
Смазка и регулировка приводных тросов			*	*	*	*	

<b>Операции и проверки</b>	<b>ПКИ</b>	<b>ПКМ</b>	<b>10</b>	<b>20</b>	<b>30</b>	<b>60</b>	<b>Год</b>
Проверка и регулировка свободного хода тормозных рычагов	*		*	*	*	*	
Очистка пыльников и сальников передней вилки			*		*		*
Чистка и смазка приводной цепи		*		*		*	
Проверка роликов и слайдеров	*		*		*		
Проверка натяжения цепи	*		*	*	*	*	
Проверка износа звезд цепного привода			*	*		*	
Очистка воздушного фильтра		*	*	*	*	*	
Проверка и регулировка натяжения спиц колеса	*		*	*			
Проверка давления и износа шин	*	*	*	*	*	*	
Проверка органов управления на исправность	*		*	*	*	*	
Обработка металлических деталей для защиты от коррозии средством на основе воска (кроме тормозной и выхлопной систем)		*				*	
Обработка замка зажигания и прочих переключателей спреем для электрических контактов		*			*		
Проверка затяжки всех ответственных соединений	*		*		*		
Полное обслуживание передней подвески							*
Полное обслуживание задней подвески							*
Очистка и смазка подшипников рулевой колонки							*
Замена тормозной жидкости							*

# Основные процедуры технического обслуживания

## Топливная система

Двигатель мотоцикла работает на неэтилированном бензине с октановым числом не ниже 92 (для двигателей с воздушным охлаждением) и не ниже 95 (для двигателей с водяным охлаждением).

Использование топлива с низким октановым числом может вызвать «прострелы» или появление детонационных стуков, что может привести к выходу двигателя из строя. (Незначительные детонационные стуки, проявляющиеся при высоких нагрузках двигателя, не являются поводом для беспокойства.)

Если при работе двигателя на постоянных оборотах с нормальной нагрузкой слышны металлические детонационные стуки, меняйте марку используемого бензина. Если и после этого детонационные стуки не прекратились, обратитесь к официальному дилеру. Запрещается использовать недоброкачественный или загрязненный бензин. Не допускайте попадания в топливный бак грязи, пыли или воды.

## Проверка топливной системы и процедура заправки

1. Перед заправкой Вашего мотоцикла проверьте топливные шланги на предмет утечек, повреждений, трещин или износа.
2. Замените топливные шланги, если это необходимо.
3. Осмотрите топливный фильтр и при необходимости замените.
4. Откройте заливную горловину топливного бака.
5. С помощью воронки или заправочного пистолета, добавьте топливо в бак, пока количество топлива не достигнет уровня (А) примерно на 5 см ниже заливной горловины бака.
6. Плотнo закрутите крышку бака.

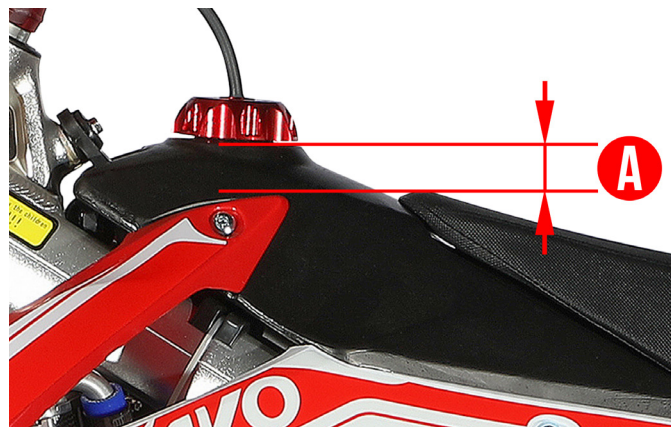

## **ПРЕДУПРЕЖДЕНИЕ!**

Бензин огнеопасен и взрывоопасен. Работая с топливом, Вы можете получить серьёзные ожоги и травмы.

Остановите двигатель и не приближайтесь к топливу с источниками тепла, искр и открытого пламени.

Все работы с бензином следует проводить на открытом воздухе.

Немедленно вытирайте пролитое топливо.

## **Топливная система двигателя LX1E66MM (MT-250 2T)**

Двухтактный двигатель LX1E66MM (MT-250 2T) НЕ ОБОРУДОВАН системой отдельной смазки.

Двигатель работает на бензино-масляной смеси (премиксе) из неэтилированного бензина с октановым числом не ниже 95 и специального масла для двухтактных двигателей.

Для приготовления топливной смеси Вы должны смешивать бензин и масло в следующих пропорциях:

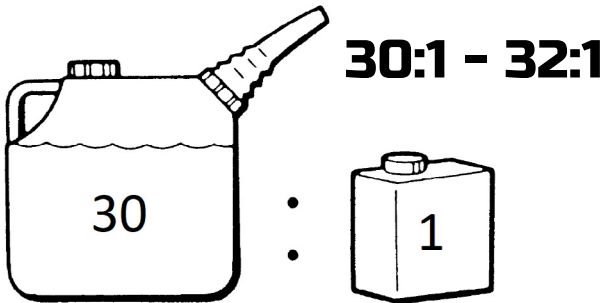
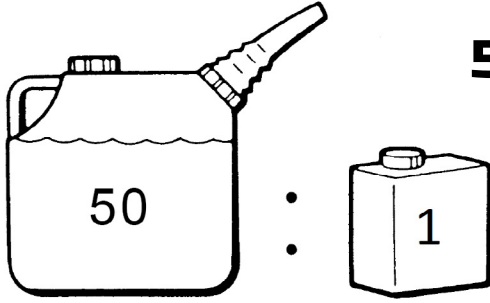
Обкатка	Повседневная эксплуатация
 <p><b>30:1 - 32:1</b></p> <p>30 : 1</p> <p>30-32 литра бензина на 1 литр масла</p>	 <p><b>50:1</b></p> <p>50 : 1</p> <p>50 литров бензина на 1 литр масла</p>

Для приготовления топливной смеси используйте чистый, свежий, неэтилированный бензин с октановым числом не ниже 95.

Для смешивания бензина с маслом используйте специальную емкость. Тщательно встряхните получившуюся смесь. Обязательно убедитесь в том, что масло полностью растворилось в бензине, перед тем, как заливать получившуюся смесь в топливный бак.

### **ВНИМАНИЕ!**

Не допускайте работы двигателя на чистом бензине ни при каких обстоятельствах.

Используйте получившуюся смесь в течении 1 (одних) суток! Избегайте работы двигателя на старой бензино-масляной смеси!

Строго следуйте инструкции по смешиванию бензина и масла. Никогда не смешивайте разные типы масел в одной емкости, чтобы избежать возможного выпадения осадка.

Не смешивайте бензин с маслом непосредственно в топливном баке.

## Моторное масло

Используя моторное масло с рекомендованными характеристиками, а также регулярно проводя проверку уровня, долив и замену масла, Вы сможете добиться максимального срока службы двигателя.

Даже самое качественное масло имеет ограниченный срок службы. Эксплуатация двигателя на старом или грязном моторном масле, а также при недостаточном его уровне, приведет к выходу двигателя из строя.

### Рекомендации по выбору масла:

Классификация по методике API	SG или выше, исключая масла, маркированные на круглой этикетке API как энергосберегающие
Вязкость	Лето: Maxima Pro Plus 10W50 Зима: Maxima Pro Plus 10W40
Стандартное рекомендованное масло JASO T 903	MA2, MA

### Моторное масло двигателя LX1E66MM (MT-250 2T)

Используя моторное масло с рекомендованными характеристиками, а также регулярно проводя проверку уровня, долив и замену масла, Вы сможете добиться максимального срока службы двигателя.

Даже самое качественное масло имеет ограниченный срок службы. Эксплуатация двигателя на старом или грязном моторном масле, а также при недостаточном его уровне, приведет к выходу его из строя.

### Рекомендации по выбору моторного масла:

Используйте высококачественные моторные масла, разработанные специально для применения в двухтактных двигателях. Например: Maxima 2T Castor 927 Racing Premix.

## Рекомендации по выбору трансмиссионного масла:

Классификация по методике API	SE или выше, исключая масла, маркированные на круглой этикетке API как энергосберегающие
Вязкость	Maxima Pro Plus 10W40
Стандартное рекомендованное масло JASO T 903	MA2, MA

### **ЗАМЕЧАНИЕ!**

Ваш мотоцикл не нуждается в дополнительных присадках к маслу. Используйте только рекомендованные масла.  
НЕ используйте масло с графитом или молибденовыми добавками, они могут негативно повлиять на работу сцепления.  
НЕ используйте моторные масла, которые имеют логотип API, помеченные как «энергосберегающие», они могут повлиять на смазку и производительность сцепления.

## Проверка уровня и долив трансмиссионного масла в двигатель LX1E66MM (MT-250 2T).

Двигатель LX1E66MM (MT-250 2T), помимо бензино-масляной смеси, также использует масло для работы трансмиссии.

Для обеспечения максимальной продолжительности службы трансмиссии и сцепления необходимо регулярно производить замену трансмиссионного масла. Частая замена масла позволит обеспечить бесперебойную работу механизмов переключения передач и сцепления.

1. Запустите двигатель и дайте ему поработать 3 минуты на холостых оборотах, затем остановите его.
2. После остановки двигателя выждите три минуты, чтобы дать возможность маслу стечь.
3. Установите мотоцикл на ровной горизонтальной поверхности.
4. Уровень масла должен находиться между метками верхнего (2) и нижнего уровня (3) в смотровом окне (1), расположенном на правой крышке двигателя.
5. Если уровень масла достигает или находится рядом с меткой максимального уровня, долива масла не требуется.
6. Если уровень масла находится на отметке минимального уровня или ниже ее, необходимо долить рекомендованное масло до метки максимального уровня.
7. Выкрутите крышку маслозаливной горловины (4).

8. Долейте рекомендуемое масло до верхней отметки (2). (Старайтесь не перелить)
9. Повторите шаги с 4 по 8.
10. Установите крышку маслозаливной горловины (4) на место и убедитесь в отсутствии утечек.

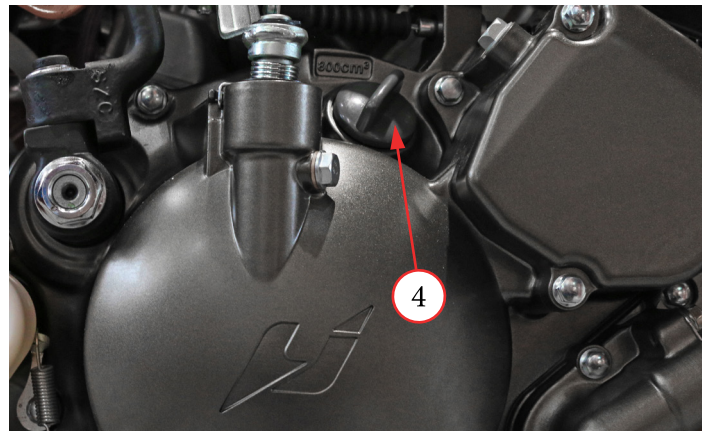
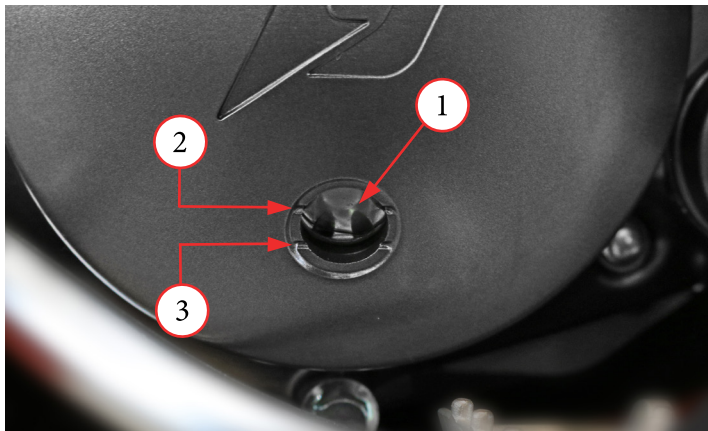



## Проверка уровня и долив масла в двигателях ZS172FMM, ZS177MM, ZS194MQ.

1. Запустите двигатель и дайте ему поработать 3 минуты на холостых оборотах, затем остановите его.
2. После остановки двигателя выждите три минуты, чтобы дать возможность маслу стечь.
3. Установите мотоцикл на ровной горизонтальной поверхности.
4. Уровень масла должен находиться между метками верхнего (2) и нижнего уровня (3) в смотровом окне (1), расположенном на правой крышке двигателя.
5. Если уровень масла достигает или находится рядом с меткой максимального уровня, долива масла не требуется.
6. Если уровень масла находится на отметке минимального уровня или ниже ее, необходимо долить рекомендованное масло до метки максимального уровня.
7. Выкрутите крышку маслозаливной горловины (4).
8. Долейте рекомендуемое масло до верхней отметки. (Старайтесь не переливать.)
9. Повторите шаги с 4 по 8.
10. Установите крышку маслозаливной горловины (4) на место и убедитесь в отсутствии утечек.

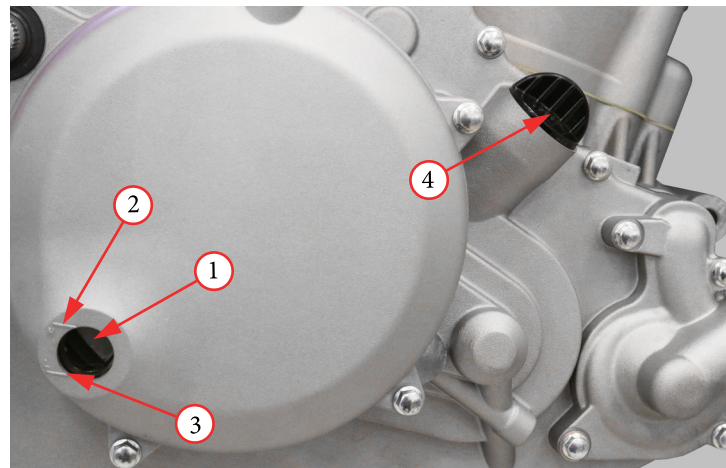
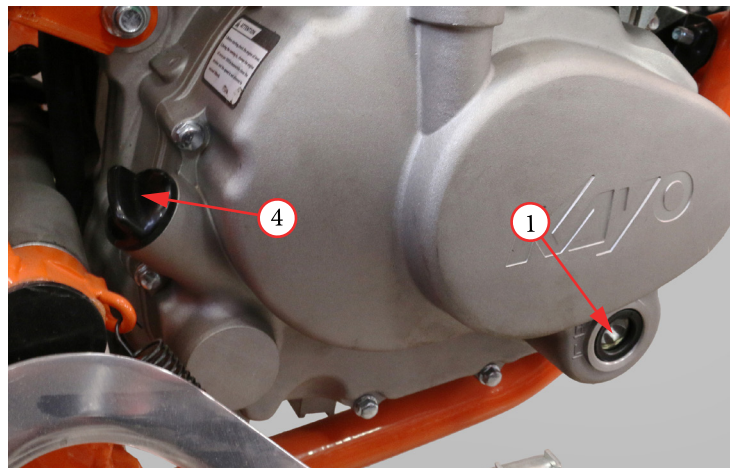

## Проверка уровня и долив масла в двигателях YX166FMM, ZS169FMM.

1. Запустите двигатель и дайте ему поработать 3 минуты на холостых оборотах, затем остановите его.
2. После остановки двигателя выждите три минуты, чтобы дать возможность маслу стечь.
3. Установите мотоцикл на ровной горизонтальной поверхности.
4. Выкрутите щуп (крышку маслозаливной горловины) (3) и протрите его.
5. Вставьте щуп на место, НЕ ЗАКРУЧИВАЯ ЕГО.
6. Вытащите щуп и оцените уровень масла.
7. Уровень масла должен находиться между метками верхнего (1) и нижнего уровня (2) на щупе.
8. Если уровень масла достигает или находится рядом с меткой максимального уровня, долива масла не требуется.
9. Если уровень масла находится на метке минимального уровня или ниже ее, необходимо долить рекомендованное масло до метки максимального уровня.
10. Выкрутите щуп (крышку маслозаливной горловины) (3).
11. Долейте рекомендуемое масло до верхней отметки (1). (Старайтесь не переливать).
12. Повторите шаги с 4 по 8.
13. Установите щуп (крышку маслозаливной горловины) (3) на место и убедитесь в отсутствии утечек.

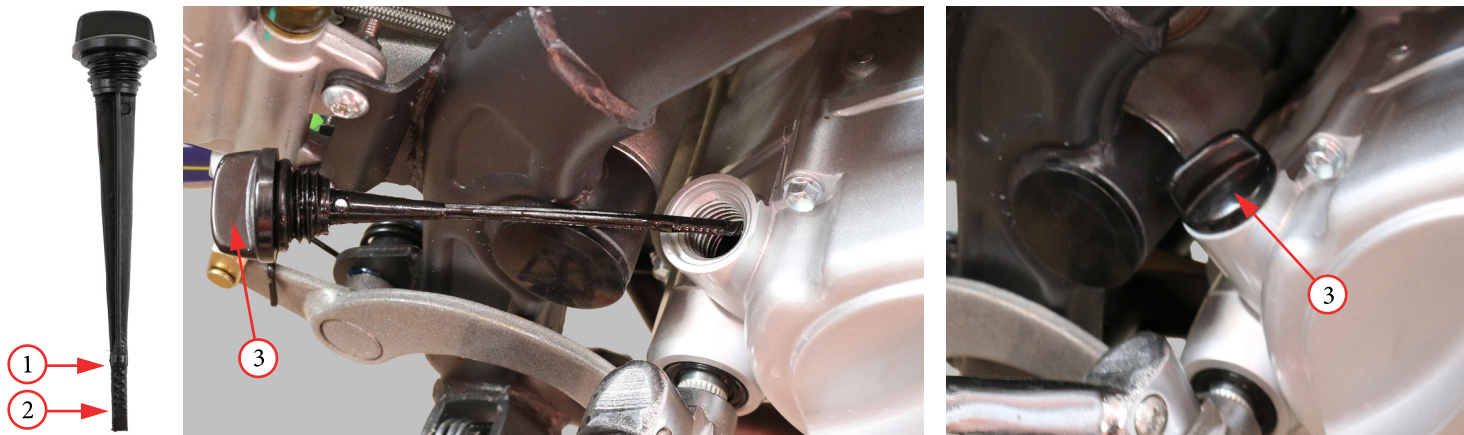

## Замена трансмиссионного масла в двигателе LX1E66MM (MT-250 2T).

1. Запустите двигатель и дайте ему поработать 5 минут на холостых оборотах, затем остановите его.
2. Установите мотоцикл на ровную горизонтальную поверхность.
3. Установите емкость для сбора отработанного масла под двигателем.
4. Выкрутите крышку маслозаливной горловины (1).
5. Для слива масла, выкрутите сливной болт (2).
6. Слейте моторное масло полностью.
7. Снимите свечной колпачок со свечи.
8. Несколько раз прокрутите двигатель рычагом кик-стартера. Это позволит слить из двигателя остатки моторного масла.
9. Установите сливной болт (2) и затяните рекомендованным моментом: 20 Н•м.
10. Залейте рекомендованное масло через маслозаливную горловину (1) до верхней линии в смотровом окне.
11. Проверьте уровень масла, следуя инструкциям, приведенным в разделе "Проверка уровня и долив масла". Проверьте, нет ли утечек масла.

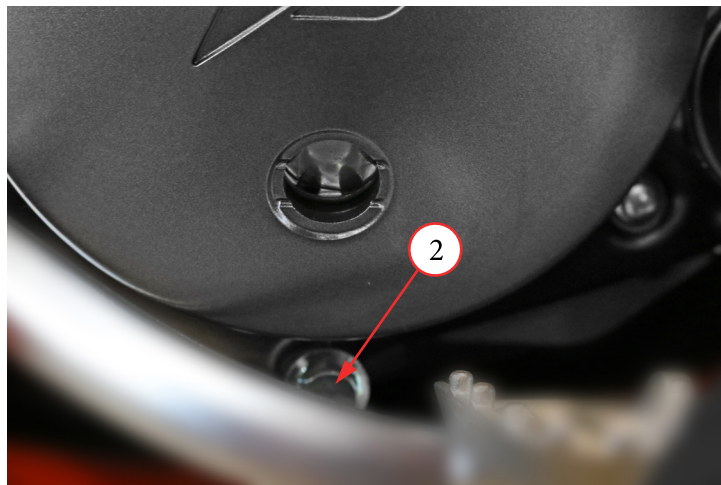
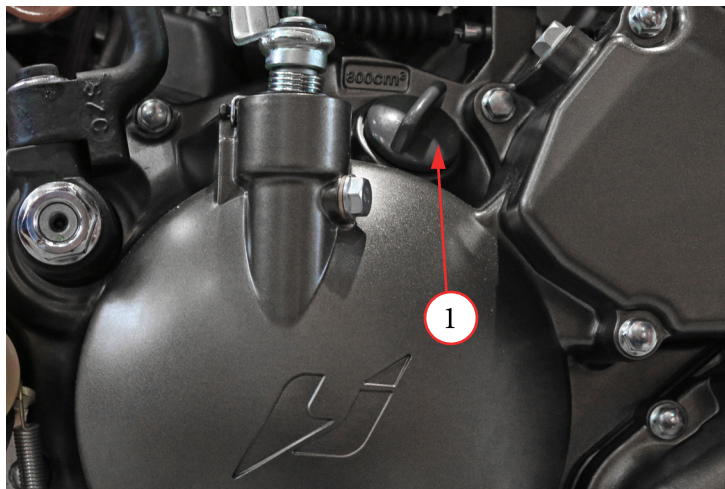

## **Замена моторного масла в двигателях ZS177MM и ZS194MQ.**

1. Запустите двигатель и дайте ему поработать 5 минут на холостых оборотах, затем остановите его.
2. Установите мотоцикл на ровную горизонтальную поверхность.
3. Установите емкость для сбора отработанного масла под двигателем.
4. Выкрутите крышку маслозаливной горловины (5).
5. Для слива масла, выкрутите болты справа (2) и слева (1), сливной болт (3) с шайбой, как указано на рисунках.
6. Слейте моторное масло полностью.
7. Снимите свечной колпачок со свечи.
8. Несколько раз прокрутите двигатель рычагом кик-стартера. Это позволит слить из двигателя остатки моторного масла.
9. Выкрутите болты крепления крышки масляного фильтра (6) и снимите уплотнительное кольцо.
10. Извлеките масляный фильтр (4), а также фильтры-сетки (А) и (В).

### **ВНИМАНИЕ!**

Металлические сетчатые масляные фильтры можно установить повторно, если они поддаются тщательной очистке и сушке от загрязнений, частиц фрикционных дисков сцепления и от частиц металла.

Бумажные масляные фильтры подлежат замене при каждой замене масла!

11. Замените или промойте масляный фильтр и фильтры-сетки в бензине, высушите и установите их в посадочные места.

### **ВНИМАНИЕ!**

Неправильная установка масляного фильтра может привести к выходу двигателя из строя. Правильное направление установки (4) указано на фото.

12. Установите сливной болт (3) и затяните с рекомендованным моментом: 25 Н•м, сливные болты (1) и (2) с моментом 10 Н•м.
13. Смажьте маслом уплотнительное кольцо и установите его на крышку (6).
14. Установите крышку масляного фильтра (6) и затяните двумя болтами с рекомендованным моментом 10 Н•м.
15. Залейте рекомендованное масло через маслозаливную горловину (5) до верхней линии в смотровом окне.
16. Проверьте уровень масла, следуя инструкциям, приведенным в разделе "Проверка уровня и долива масла". Проверьте, нет ли утечек масла.



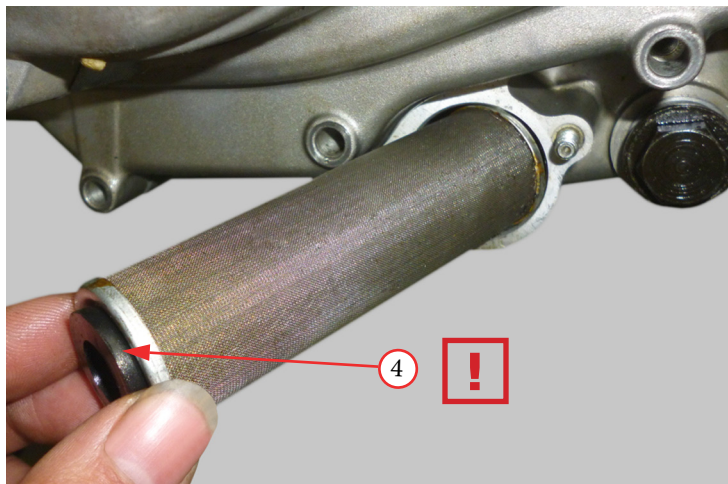
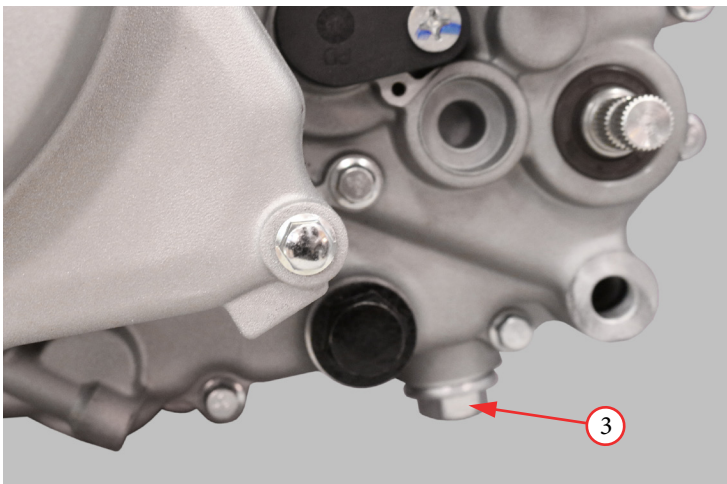
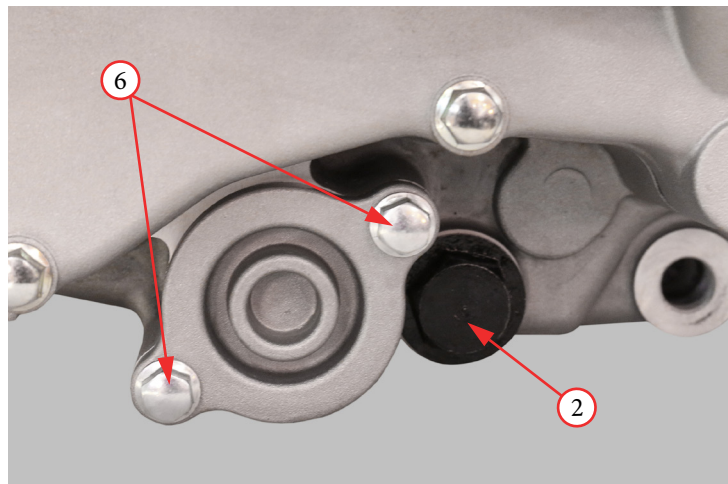
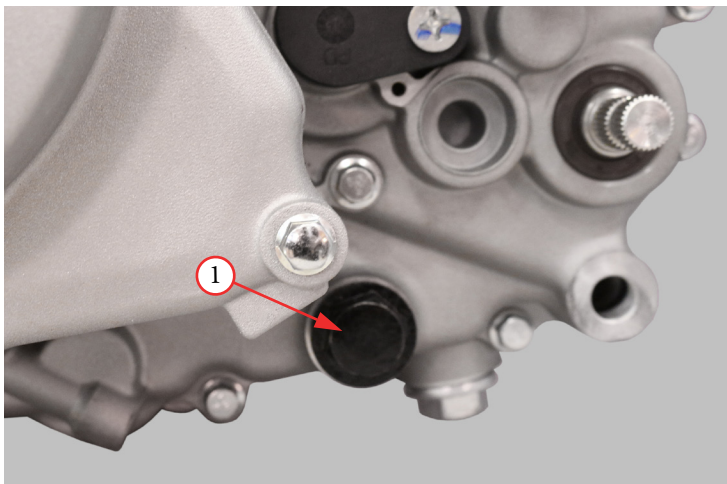

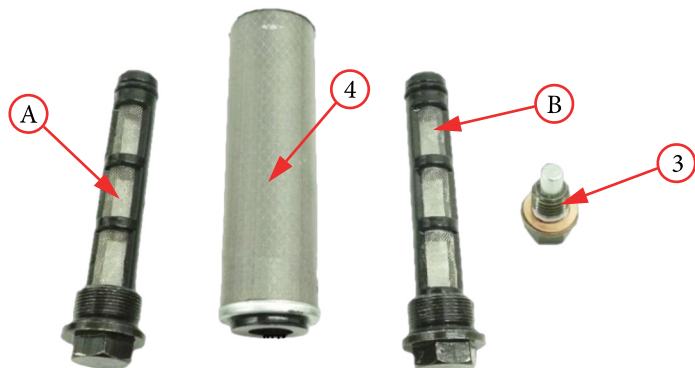
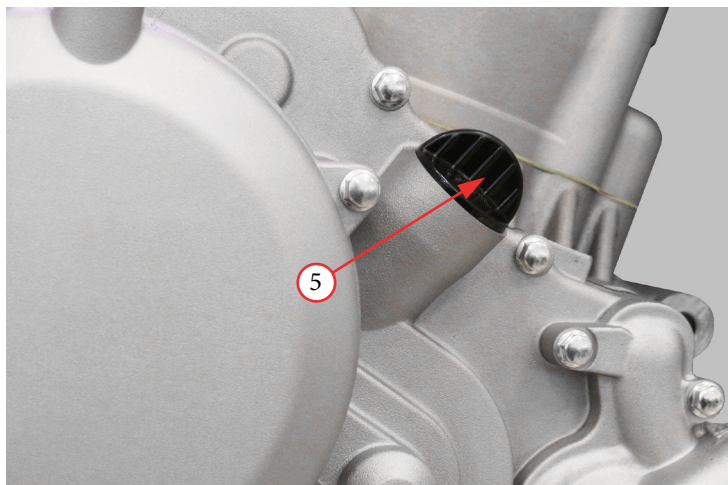

### **Замена моторного масла в двигателях YX166FMM, ZS169FMM и ZS172FMM.**

1. Запустите двигатель и дайте ему поработать 5 минут на холостых оборотах, затем остановите его.
2. Установите мотоцикл на ровную горизонтальную поверхность.
3. Установите емкость для сбора отработанного масла под двигателем.
4. Выкрутите крышку маслозаливной горловины (1).
5. Выкрутите сливной болт на левой стороне двигателя (2) и извлеките фильтр-сетку (3).
6. Для полного слива масла, выкрутите сливной болт, расположенный на нижней стороне двигателя (4) (для двигателей ZS169FMM и ZS172FMM).
7. Слейте моторное масло полностью.
8. Снимите свечной колпачок со свечи.
9. Несколько раз прокрутите двигатель рычагом кик-стартера. Это позволит слить из двигателя остатки моторного масла.
10. Промойте фильтр-сетку (3) в бензине, высушите и установите в посадочное место.
11. Установите сливной болт (2) и затяните рекомендованным моментом: 10 Н•м.

12. Установите сливной болт (4) моментом: 25 Н•м (для двигателей ZS169FMM и ZS172FMM).
13. Через маслозаливную горловину (1), залейте рекомендованное масло до верхнего уровня.
14. Проверьте уровень масла, следуя инструкциям, приведенным в разделе "Проверка уровня и долив масла". Проверьте, нет ли утечек масла.

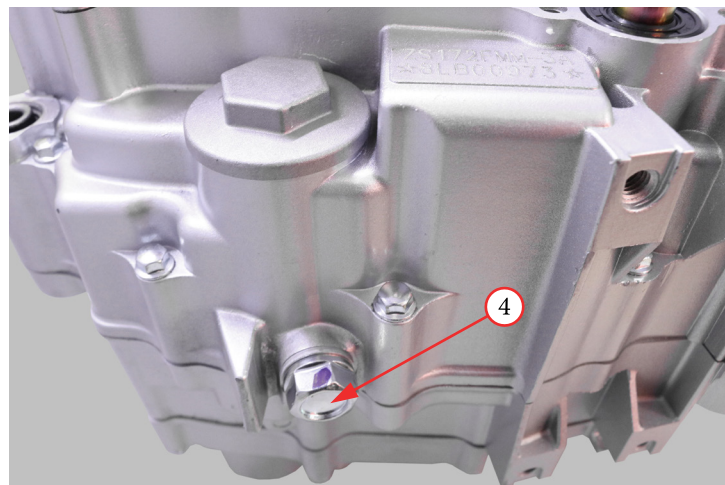
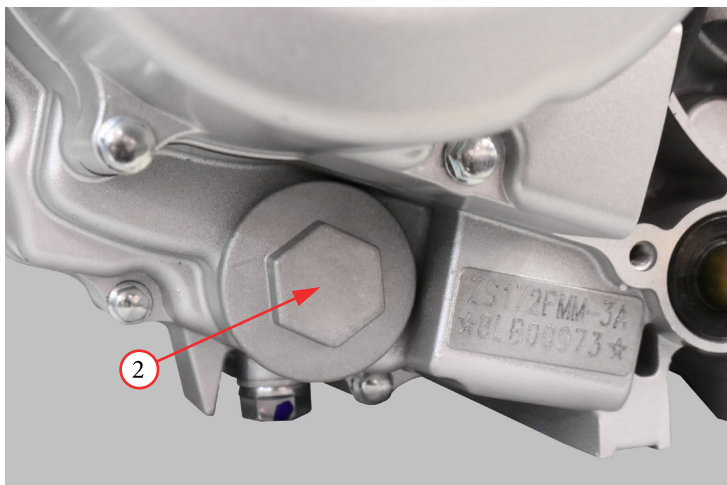

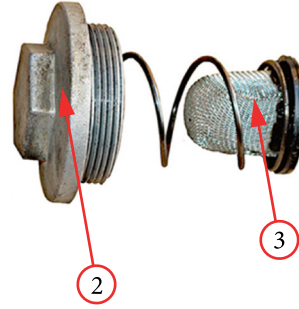
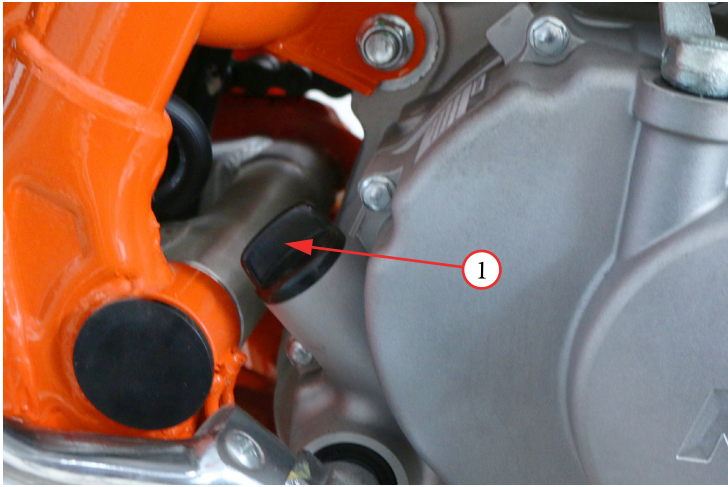



## **Система охлаждения**

### **для мотоциклов, оборудованных двигателями жидкостного охлаждения**

Система жидкостного охлаждения мотоцикла предназначена для отвода тепла от двигателя с помощью рубашки охлаждения, встроеной в цилиндр и головку цилиндра.

Грамотное техническое обслуживание системы будет способствовать безотказной работе двигателя и позволит предотвратить замерзание, перегрев и коррозию двигателя.

#### **Рекомендации относительно охлаждающей жидкости**

Используйте высококачественную этиленгликолевую охлаждающую жидкость с содержанием ингибиторов коррозии, специально предназначенную для использования в алюминиевых двигателях. Необходимая информация об охлаждающей жидкости указана на упаковке.

### **ВНИМАНИЕ!**

Система охлаждения мотоцикла заполнена на сборочном предприятии 50% раствором антифриза и дистиллированной воды. Такая охлаждающая жидкость рекомендуется для большинства температурных условий и обеспечивает хорошую защиту от коррозии.

При концентрации антифриза менее 40% невозможно обеспечить достаточную защиту системы охлаждения от коррозии.

Не рекомендуется увеличивать концентрацию антифриза, поскольку это приведет к снижению эффективности системы охлаждения. Охлаждающая жидкость с высокой концентрацией антифриза (до 60 %) должна применяться исключительно в условиях минусовых температур. Регулярно проверяйте систему охлаждения, если мотоцикл эксплуатируется в зимнее время в условиях минусовых температур.

#### **Проверка уровня охлаждающей жидкости**

1. Установите мотоцикл на ровной горизонтальной поверхности.
2. Убедитесь в том, что двигатель мотоцикла холодный.
3. Откройте крышку радиатора (1).
4. Проверьте уровень охлаждающей жидкости. Корректным уровнем (2) считается, когда радиатор заполнен до нижней кромки заливной горловины.

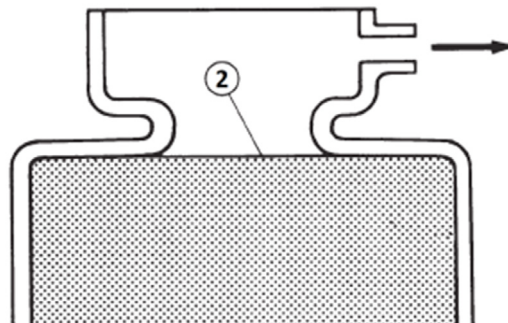

## **ПРЕДУПРЕЖДЕНИЕ!**

Проверяйте уровень охлаждающей жидкости перед каждым выездом! Проверку уровня следует проводить на холодном двигателе. Не открывайте крышку радиатора на горячем двигателе!

Осторожно - опасность ожога!

Храните охлаждающую жидкость в недоступном для детей месте! Охлаждающая жидкость токсична. При попадании охлаждающей жидкости в глаза, немедленно промойте глаза большим количеством воды и проконсультируйтесь с врачом!

## Воздушный фильтр

Правильное и своевременное техническое обслуживание воздушного фильтра является чрезвычайно важным для Вашего мотоцикла. Грязный, влажный, изношенный воздушный фильтр позволит грязи, пыли и другим веществам беспрепятственно попадать в двигатель. К воздушному фильтру мотоцикла Каюо предъявляются особые требования. Для замены используйте только оригинальный фильтрующий элемент, предназначенный именно для модели Вашего мотоцикла.

Фильтрующий элемент воздушного фильтра подлежит более частому обслуживанию или замене при эксплуатации мотоцикла во влажных или пыльных условиях.

Пренебрежение процедурами по уходу за фильтрующим элементом может привести к износу или повреждениям двигателя, дорогостоящему ремонту, падению мощности двигателя, появлению нагара на клапанах и загрязнениям свечи зажигания.

Правильное и своевременное обслуживание воздушного фильтра позволит обеспечить продолжительную и безотказную службу двигателя, а также избежать дорогостоящего ремонта, потери мощности, чрезмерного расхода топлива и прочих поломок.

### Обслуживание воздушного фильтра

1. Освободите доступ к корпусу воздушного фильтра (процедура может отличаться, в зависимости от модели мотоцикла).
2. Выкрутите крепежный болт воздушного фильтра (1) и удалите его из посадочного места (2). (рис. №1), или см. пункт 3.
3. Отсоедините язычок фиксатора (6) воздушного фильтра и снимите узел воздушного фильтра в сборе (3) (фильтрующий элемент на жестком каркасе) (рис. №2).
4. Снимите узел воздушного фильтра в сборе (3) (фильтрующий элемент на жестком каркасе).
5. Снимите поролоновый фильтрующий элемент (5) с жесткого каркаса (4). Будьте предельно аккуратны, чтобы не повредить фильтрующий элемент.
6. Тщательно протрите внутреннюю поверхность корпуса воздушного фильтра.
7. Промойте фильтрующий элемент (5) с помощью специального средства для очистки воздушных фильтров (например, Maxima Air Cleaner). В исключительных случаях можно использовать мягкие негорючие растворители. Никогда не используйте бензин для очистки воздушного фильтра, так как это может легко привести фильтрующий элемент (5) в негодность.
8. Промойте фильтрующий элемент (5) в теплом мыльном растворе, прополощите и тщательно просушите.
9. После просушки элемента необходимо пропитать его специальным маслом для пропитки поролоновых фильтров (например, Maxima FAB-1). Для пропитки элемента необходимо нанести масло на всю его внутреннюю и внешнюю поверхность, втирая масло руками. Излишки масла удалить выжиманием.
10. Произведите сборку воздушного фильтра (3), одев фильтрующий элемент (5) на жесткий каркас (4).

11. Нанесите тонкий слой консистентной смазки (В) на уплотнительную кромку воздушного фильтра (а).
12. Установите воздушный фильтр в сборе (3) в корпус воздушного фильтра.
13. Аккуратно разместите уплотнительную кромку воздушного фильтра (а) на прилегающей поверхности корпуса воздушного фильтра таким образом, чтобы исключить проникновение грязи. Установите на место и надежно зафиксируйте крепежный болт воздушного фильтра, или см. пункт 14.
14. Направьте, внутри короба, фиксатор воздушного фильтра (7) в направляющую втулку (8) (рис. №3). Надежно зафиксируйте воздушный фильтр в сборе (3) язычком фиксатора (6).

## ВНИМАНИЕ!

Неправильная установка воздушного фильтра может привести к попаданию грязи в двигатель и привести к быстрому износу поршневых колец и цилиндра.



рис. №1



рис. №2



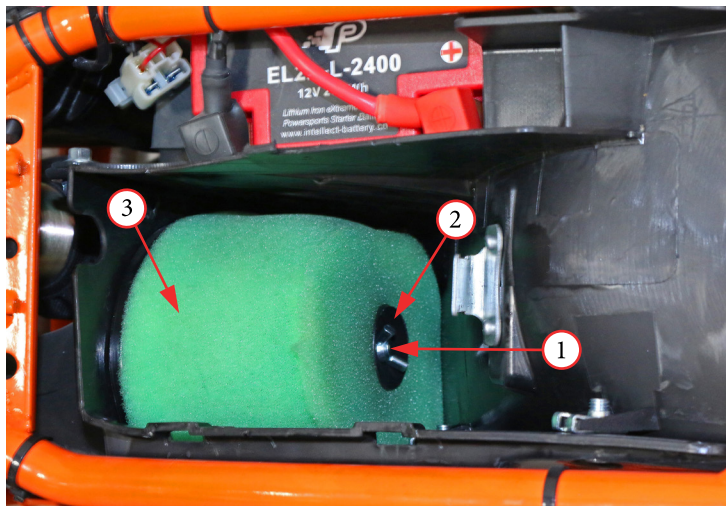

рис. №3

## Свободный ход рукоятки акселератора

### Проверка свободного хода

Свободный ход (1) должен составлять 3-5 мм. При необходимости отрегулируйте до штатного значения.

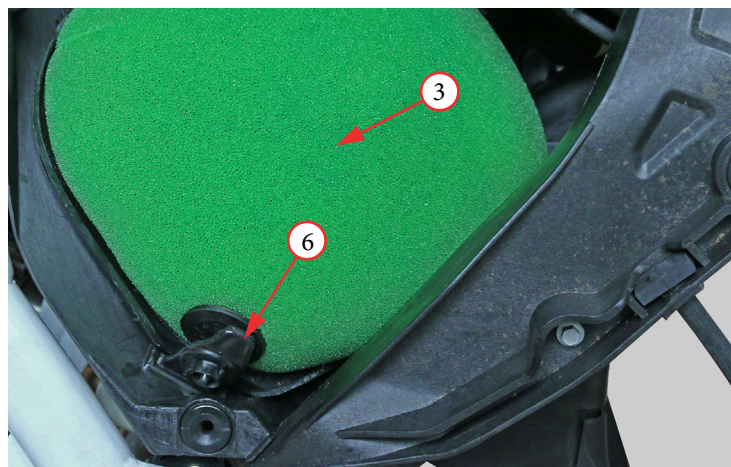
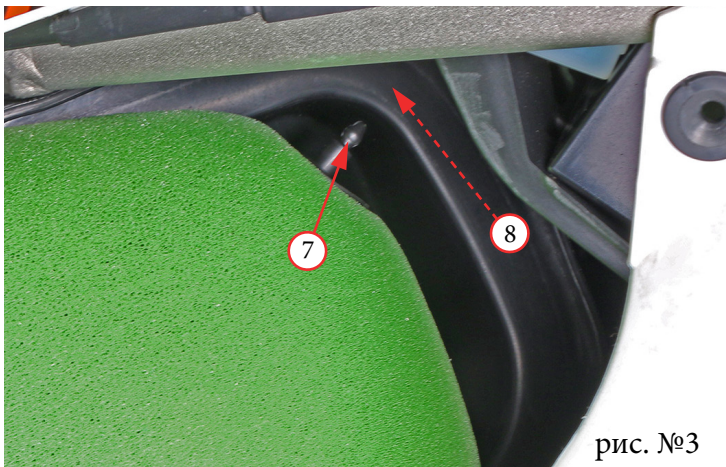
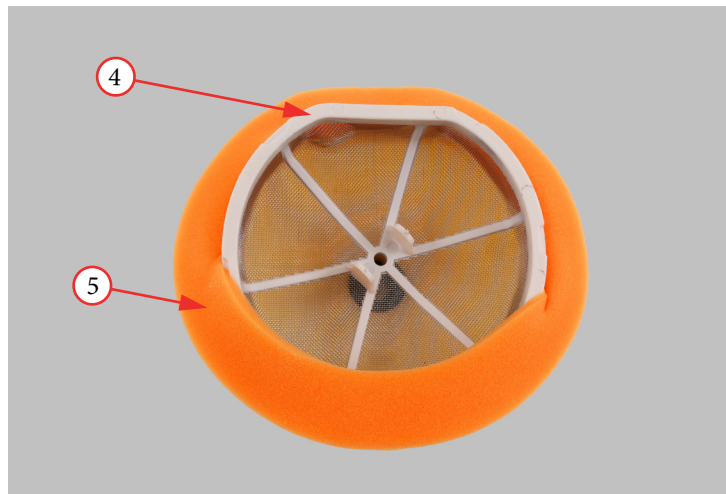
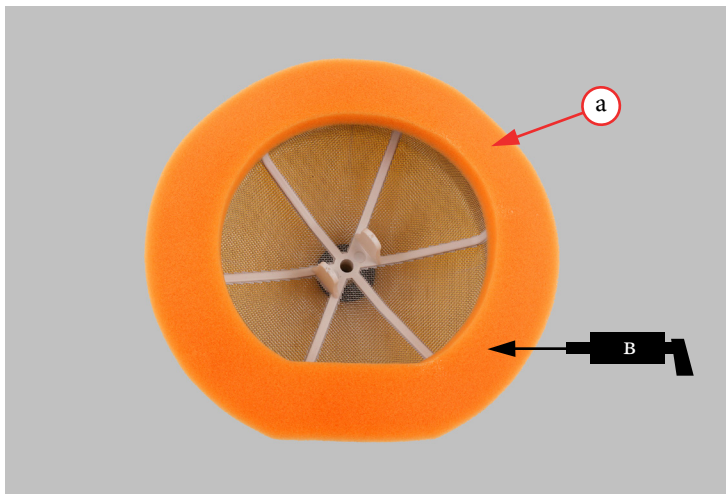
### Регулировка

Регулировка проводится с помощью регулятора, расположенного непосредственно на рукоятке акселератора.

1. Сдвиньте в сторону резиновый пылезащитный чехол (2).
2. Ослабьте контргайку (3).
3. Вращайте регулятор (4) в направлении (-) для уменьшения свободного хода. Вращение регулятора в направлении (+) увеличит свободный ход.
4. Чтобы убедиться в плавности хода рукоятки, выкрутите ее до упора, и после того, как Вы ее отпустите, она должна вернуться в изначальное положение под действием возвратной пружины дроссельной заслонки.
5. Проверьте состояние тросов, идущих от ручки управления дроссельной заслонкой к карбюратору. Замените трос при наличии на нем заломов, задиrow и иных повреждений.
6. Проверьте трос на натяжение и перегибы во всех положениях руля.
7. Смажьте трос, для предотвращения его преждевременного износа или коррозии.
8. Затяните контргайку рекомендованным моментом: 4 Н•м.

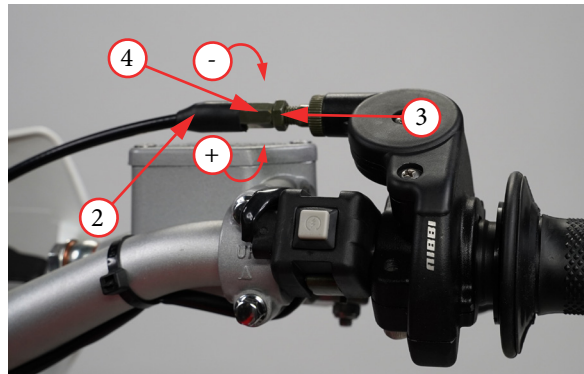
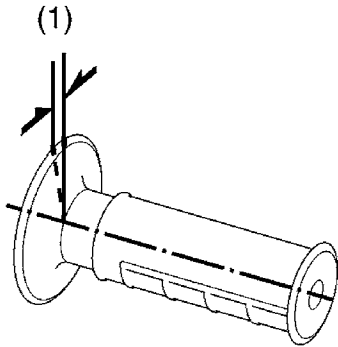

## Холостой ход

### Регулировка холостого хода

Помните, что регулировка холостого хода не является реальным средством от имеющихся проблем в системе подачи топлива двигателя Вашего мотоцикла. Регулировка холостого хода также не решает и не компенсирует прочие неисправности в двигателе.

Если у Вас возникли проблемы и регулировка холостого хода не помогает, обратитесь к Вашему дилеру для проведения диагностики и устранения имеющихся неисправностей.

Двигатель должен быть прогрет до рабочей температуры для точной регулировки.

1. Установите мотоцикл на ровную горизонтальную поверхность.
2. Убедитесь, что мотоцикл находится на нейтральной передаче.
3. Запустите двигатель.
4. Если двигатель не прогреет, дайте ему поработать в течение 5-10 минут перед началом регулировки.
5. Отрегулируйте частоту холостого хода с помощью винта (1) регулировки холостого хода.
6. Чтобы повысить обороты, закручивайте в направлении (+).
7. Чтобы уменьшить обороты, закручивайте в направлении (-).
8. Не регулируйте винт качества (2). Он был выставлен на заводе, и может быть отрегулирован только дилером.
9. Не выкручивайте сливной винт поплавковой камеры (3).

### Частота холостого хода должна составлять:

Двигатели	Частота
YX166FMM, ZS169FMM, ZS172FMM	1400 ± 100 об/мин.
ZS177MM, ZS194MQ	1800 ± 100 об/мин.
LX1E66MM (MT-250 2T)	1350 ± 100 об/мин.

### **ВНИМАНИЕ!**

Перед началом поездки, после того, как двигатель был запущен (независимо от того холодный он или прогретый), дайте поработать двигателю 3 – 5 минут в режиме холостого хода, чтобы масло могло дойти до каждого важного компонента в двигателе.

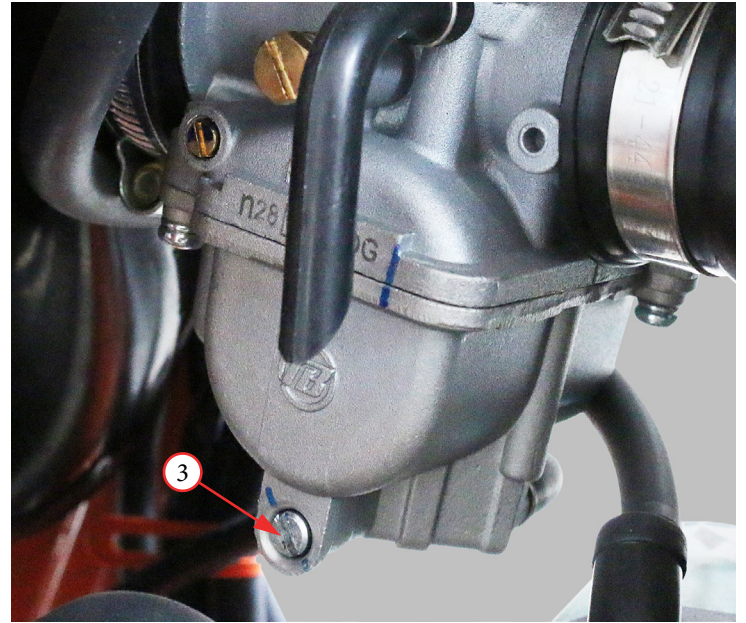
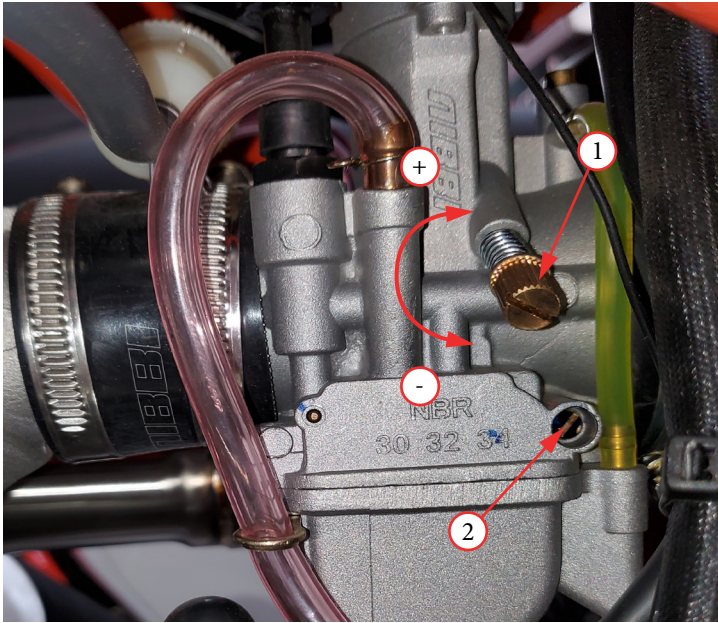



## Сцепление

### Проверка свободного хода рычага сцепления.

Для обеспечения максимальной производительности и долговечности сцепления, проверьте величину свободного хода рычага сцепления. Свободный ход (А) должен составлять 10-20 мм. Отсутствие свободного хода может привести к преждевременному износу сцепления.

При необходимости отрегулируйте до штатного значения.

### Регулировка свободного хода рычага сцепления.

Регулировка сцепления требуется, если двигатель глохнет при включении передачи или мотоцикл проявляет тенденцию к самопроизвольному перемещению вперед, а также если сцепление буксует, вызывая отставание разгона от увеличения частоты вращения вала двигателя.

Незначительные регулировки производятся на регуляторе со стороны рычага сцепления (3).

### Нормальный свободный ход рычага сцепления составляет 10-20 мм.

1. Сдвиньте в сторону резиновый пылезащитный чехол.
2. Ослабьте стопорную гайку (1) (на некоторых моделях стопорная гайка отсутствует).
3. Для уменьшения свободного хода поворачивайте регулятор троса (3) в направлении (-), для увеличения свободного хода поворачивайте регулятор троса в направлении (+).
4. Затяните стопорную гайку (2) и проверьте регулировку.

Если регулятор затянут до предела, либо не удастся добиться правильной величины свободного хода с помощью регулятора троса со стороны рычага сцепления, необходимо полностью закрутить регулятор и затем отпустить его на один оборот, а для регулировки свободного хода воспользоваться регулятором, расположенном на двигателе.

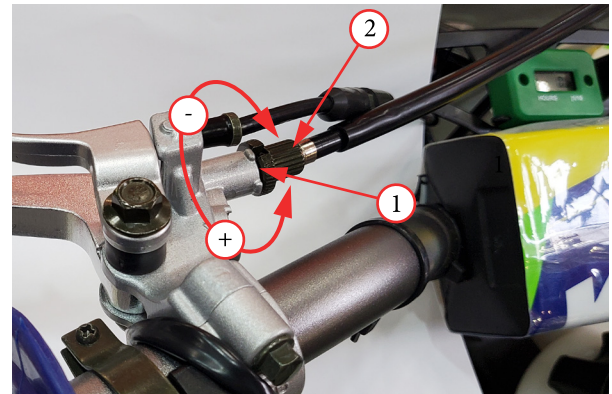

## Регулировка сцепления на двигателе

Регулировка сцепления на двигателе используется в случае, если возможности регулировки с помощью регулятора троса со стороны рычага сцепления исчерпаны, либо если не удастся добиться необходимой величины свободного хода.

1. Ослабьте стопорную гайку (1).
2. Для уменьшения свободного хода закручивайте гайку регулятора троса (2) в направлении (-), для увеличения свободного хода закручивайте гайку регулятора троса (2) в направлении (+).
3. Затяните стопорную гайку (1) и проверьте регулировку.
4. По необходимости, проведите окончательную регулировку при помощи регулятора троса со стороны рычага сцепления.

Запустите двигатель, нажмите рычаг сцепления и включите передачу. Убедитесь, что двигатель не глохнет и мотоцикл не двигается вперед. Постепенно отпускайте рычаг сцепления и открывайте дроссельную заслонку. Мотоцикл должен плавно тронуться с места и начать движение.

Если не удастся отрегулировать величину свободного хода или сцепление работает неправильно, это может указывать на износ или повреждение троса, либо на износ дисков сцепления.

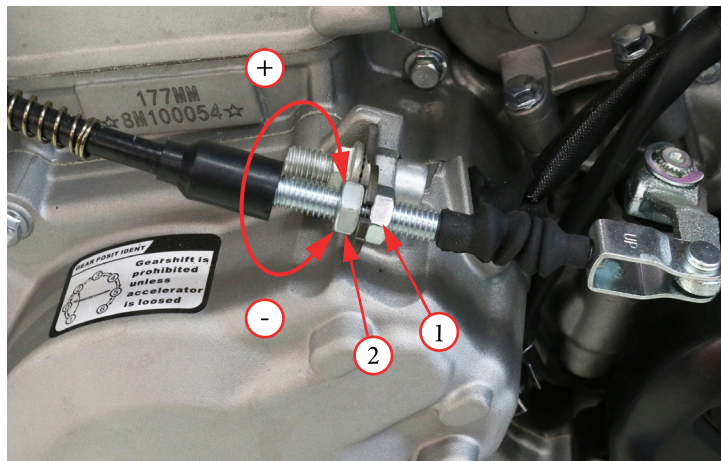

## Рычаг переключения передач

1. Рычаг (3) должен быть надежно закреплен на валу.
2. Положение рычага на валу можно регулировать. Для удобства переключения передач в мотоботе, Вы можете снять рычаг (3) с вала, открутив фиксирующий болт (4), и отрегулировать его положение в зависимости от Ваших предпочтений.

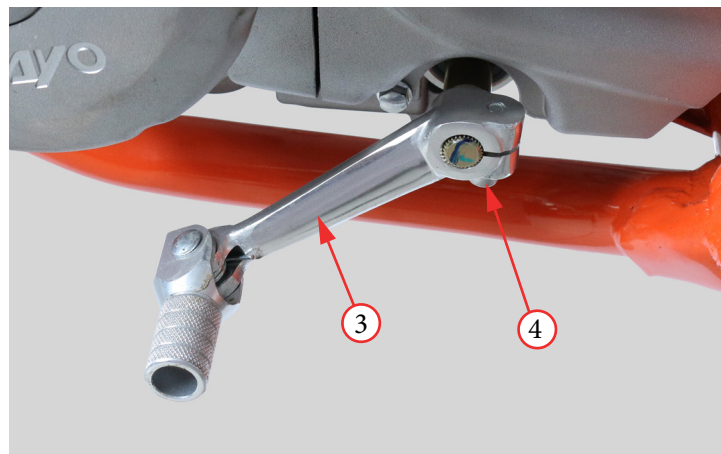

## Свеча зажигания

Рекомендуемая стандартная свеча зажигания:

Двигатель	Свеча
ZS169FMM, ZS172FMM	D8EA
ZS177MM	CR8EB
ZS194MQ	ER9EH
ZS194MQ	ER9EH

Использование свечи зажигания с неверным калильным числом или неправильным зазором может привести к выходу двигателя из строя. Применение некоторых типов свечей зажигания нерезисторного типа может вызвать неисправность системы зажигания.

На данном мотоцикле могут применяться свечи с иридиевым покрытием центрального электрода и платиновым покрытием бокового электрода.

При обслуживании свечей зажигания свечи с иридиевым покрытием центрального электрода и платиновым покрытием бокового электрода соблюдайте следующие правила:

- Запрещается проводить чистку свечей механическим способом. Если электроды покрыты отложениями или грязью, замените свечу.
- Для проверки зазора между электродами используйте только проволочный щуп. Не используйте плоские щупы. Это может привести к повреждению иридиевого и платинового покрытия электродов.
- Запрещается регулировать зазор между электродами. Если зазор не соответствует требованиям, замените свечу.

### Осмотр и замена свечи зажигания

1. Отсоедините высоковольтный провод от свечи зажигания.
2. Удалите загрязнения вокруг свечи зажигания и из свечного колодца любым удобным способом. Например, продуйте свечной колодец сжатым воздухом.
3. Выкрутите свечу зажигания при помощи свечного ключа подходящего размера.
4. Ориентируясь на фотографии ниже, оцените состояние свечи. Если используется новая свеча, необходимо совершить пробную поездку до проведения проверки. На проявление цвета потребуется некоторое время.



На фотографиях выше вы можете увидеть четыре основных состояния свечи зажигания (слева направо):

- Нормальная/чистая свеча зажигания имеет светло-коричневый центр и не имеет видимых следов износа вокруг электрода.
  - Свеча зажигания с ярким белым центром указывает на то, что двигатель работает на обедненной смеси, то есть количество топлива в поступающей смеси существенно ниже необходимого. Эксплуатация мотоцикла на бедной смеси – губительна для двигателя мотоцикла, так как приводит к повышенной температуре в камере сгорания и детонации, а также чревата прогаром клапанов или поршня. Срочно требуется корректировка качества смеси. Если Ваша свеча выглядит так, обратитесь к дилеру.
  - Полностью черная, без блеска, свеча зажигания говорит о том, что двигатель работает на обогащенной смеси, то есть количество топлива в поступающей смеси существенно выше необходимого. Работа двигателя на богатой смеси не так губительна для двигателя, как на бедной, но также сказывается на производительности и надежности. Произведите настройку качества смеси как можно скорее, не откладывая данную процедуру.
  - Свеча темно-коричневого или черного цвета, с маслянистым блеском, говорит о загрязнении свечи маслом. Такое состояние свечи говорит о неисправности, в результате которой моторное масло попадает в цилиндр и сгорает вместе с топливом. Подобная неисправность также может сопровождаться густым белым (сизым) дымом из выхлопной трубы. Наличие масла в камере сгорания – не редкость, однако если Вы неоднократно сталкиваетесь с подобной проблемой – обратитесь к дилеру.
5. Если свеча имеет нормальный цвет, переходите к шагу 7. Если свеча загрязнена, перейдите к шагу 6.
  6. Если свеча замаслена или на ней отложились продукты сгорания, и нет возможности заменить ее на месте, можно попробовать ее очистить. Например, прокалить на открытом огне или воспользоваться растворителем с высокой температурой возгорания. В крайнем случае, можно также использовать щетку из мягкой проволоки или похожий инструмент. Не рекомендуется использовать наждачную бумагу, т.к. велика вероятность повреждения электрода, что может привести к повышенному нагарообразованию. Очистку свечи следует применять только в экстренных случаях. При первой же возможности, замените свечу на новую.

7. Осмотрите электроды на предмет износа и отложений, уплотнительную шайбу на предмет повреждений и изоляцию на предмет трещин. При обнаружении неисправностей произведите замену.
8. Проверьте зазор между электродами с помощью проволочного щупа. Если зазор не соответствует требованиям, замените свечу на новую. Рекомендованный зазор: 0,8 – 0,9 мм.
9. Перед установкой свечи на место, убедитесь в том, что резьба свечи очищена от грязи. Чтобы избежать перекоса/повреждения резьбы, вручную вкрутите свечу на место.
10. Используйте свечной ключ подходящего размера, чтобы надежно затянуть свечу зажигания:
  - При установке старой свечи: на  $\frac{1}{8}$  оборота после вкручивания рукой до упора.
  - При установке новой свечи ее затяжку следует проводить в два этапа, во избежание отворачивания:
    - а) Во-первых, затяните свечу:  
**NGK:** на  $\frac{1}{2}$  оборота после вкручивания рукой до упора.  
**DENSO:** на 1 оборот после вкручивания рукой до упора.
    - б) Далее ослабьте затяжку свечи.
    - в) Затем снова доверните свечу: на  $\frac{1}{8}$  оборота после закручивания рукой до упора.
11. Закрепите высоковольтный провод на свече зажигания.

## Тормозная система

Ваш мотоцикл оснащен гидравлическими дисковыми тормозами как на переднем, так и на заднем колесе. Гидравлические тормоза используют тормозную жидкость для своей работы. Резервуары для тормозной жидкости встроены в тормозные цилиндры переднего и заднего тормоза. Ниже описаны процедуры регулировки тормозных рычагов и проверки уровня тормозной жидкости.

### Регулировка рычага переднего тормоза (на некоторых моделях данная регулировка отсутствует)

1. Ослабьте контргайку (1).
2. Для уменьшения свободного хода рычага необходимо поворачивать регулятор (2) по часовой стрелке. Для увеличения свободного хода рычага необходимо поворачивать регулятор (2) против часовой стрелки.
3. Удерживая регулятор, затяните контргайку с рекомендованным моментом 6 Н•м.
4. Выжмите рычаг тормоза, отпустите его, затем раскрутите колесо и убедитесь в его свободном вращении. Повторите эту операцию несколько раз.
5. Проверьте величину свободного хода (3), плавно выжимая рычаг до начала срабатывания тормозных механизмов.

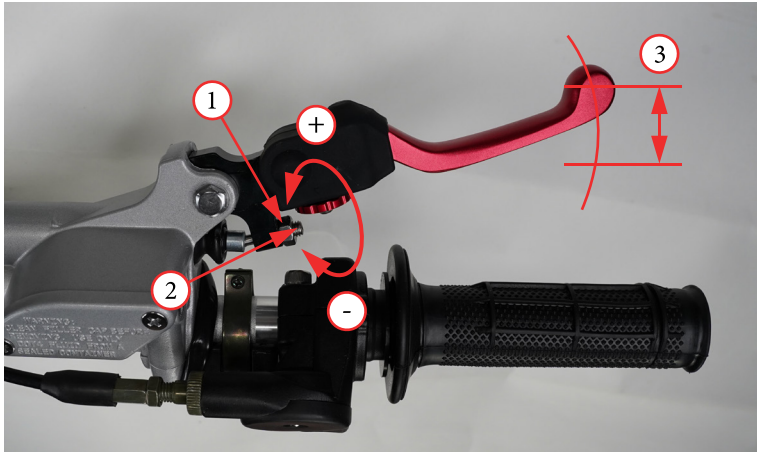

### ВНИМАНИЕ!

Свободный ход (3) рычага переднего тормоза должен составлять не менее 3мм. При отсутствующем свободном ходе на рычаге переднего тормоза или его величине менее 3 мм, в тормозной системе будет нарастать давление, что может привести к выходу тормозной системы из строя из-за перегрева.

Если величина свободного хода превышает 20 мм, это может указывать на проникновение воздуха в тормозную систему. В таком случае необходимо провести прокачку тормозной системы.



## Регулировка высоты педали заднего тормоза

Высота педали заднего тормоза должна быть приблизительно на одном уровне с правой подножкой.

1. Ослабьте контргайку (1) и поворачивайте регулировочный болт (2) вправо, чтобы увеличить высоту педали, или влево, чтобы уменьшить высоту педали.
2. После достижения необходимой высоты необходимо затянуть контргайку с рекомендованным моментом: 6 Н•м.
3. На некоторых моделях педаль заднего тормоза не регулируется.

## Проверка уровня тормозной жидкости в переднем тормозном контуре

Уровень тормозной жидкости уменьшается по мере износа тормозных колодок.

Проверьте уровень жидкости на вертикально стоящем мотоцикле.

Он должен быть выше нижней отметки (3). Если уровень находится на нижней отметке (3) или ниже нее, проверьте состояние тормозных колодок.

Изношенные колодки подлежат замене. Если колодки не изношены, проверьте тормозную систему на наличие протечек.

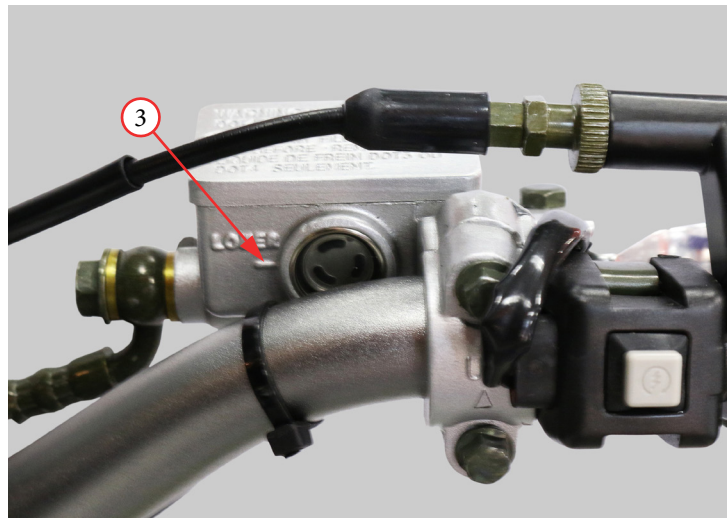
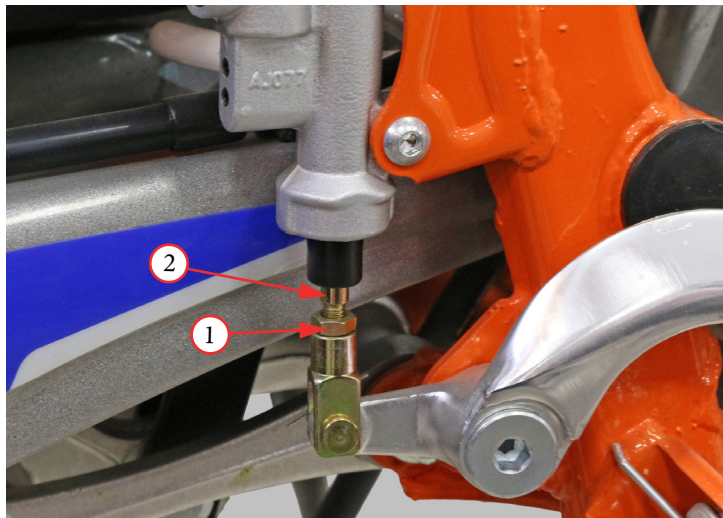



## Проверка уровня тормозной жидкости в заднем тормозном контуре

Уровень тормозной жидкости уменьшается по мере износа тормозных колодок.

Проверьте уровень жидкости на вертикально стоящем мотоцикле.

Он должен быть выше нижней отметки (1). Если уровень находится на нижней отметке (1) или ниже нее, проверьте состояние тормозных колодок.

Изношенные колодки подлежат замене. Если колодки не изношены, проверьте тормозную систему на наличие протечек.

**ИСПОЛЬЗУЙТЕ ТОРМОЗНУЮ ЖИДКОСТЬ  
ТОЛЬКО СТАНДАРТА DOT 4**

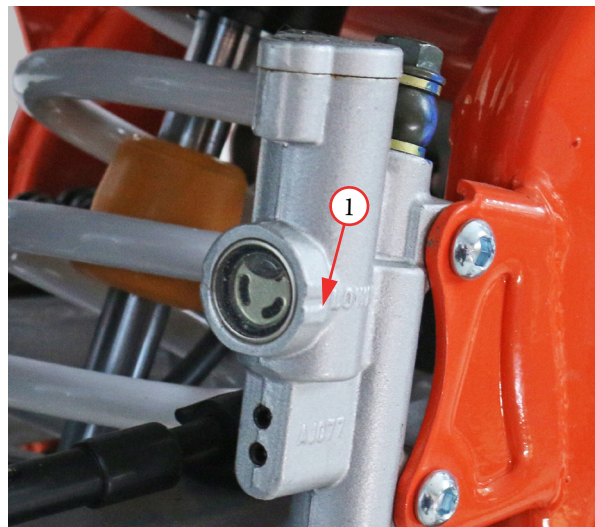

## Добавление тормозной жидкости в передний и задний тормозные контуры

1. Очистите всю грязь и пыль с крышек резервуара.
2. Выкрутите винты (2) из крышек резервуара (1), поворачивая их против часовой стрелки.
3. Будьте осторожны, чтобы не повредить резиновую диафрагму, которая находится под крышкой.
4. Залейте в резервуар тормозную жидкость DOT4 до отметки максимального уровня. Не допускайте перелива. (Всегда используйте свежую жидкость из запечатанной бутылки.)
5. Установите на место диафрагму и крышку резервуара (1).
6. Затяните винты с рекомендованным моментом: 1 Н•м.
7. Нажмите рычаг тормоза, чтобы убедиться, что тормоза работают должным образом.
8. Проверьте тормозные шланги и суппорты на наличие утечек.

### **ВНИМАНИЕ!**

Пролитая тормозная жидкость способна повредить пластиковые и окрашенные поверхности.

Также она повреждает резиновые компоненты.

При открывании крышки бачка тормозной жидкости примите меры предосторожности: перед открыванием необходимо убедиться в том, что бачок находится в горизонтальном положении.

Для замены используйте только свежую тормозную жидкость DOT 4, поставляемую в герметичных емкостях. Не смешивайте различные типы тормозных жидкостей, они могут быть не взаимозаменяемы.

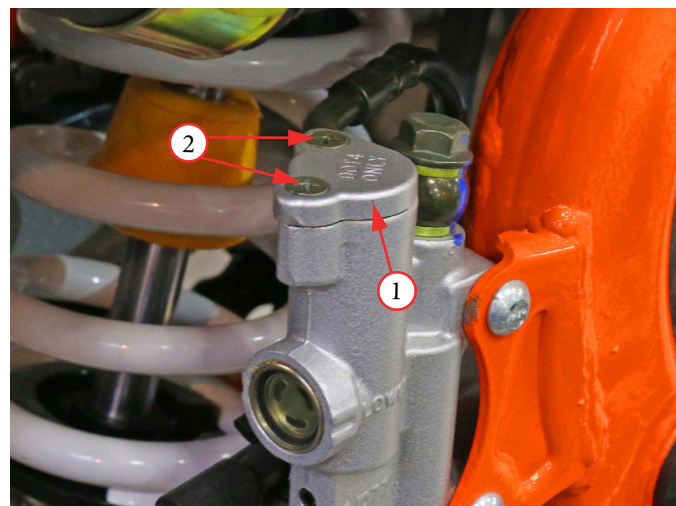
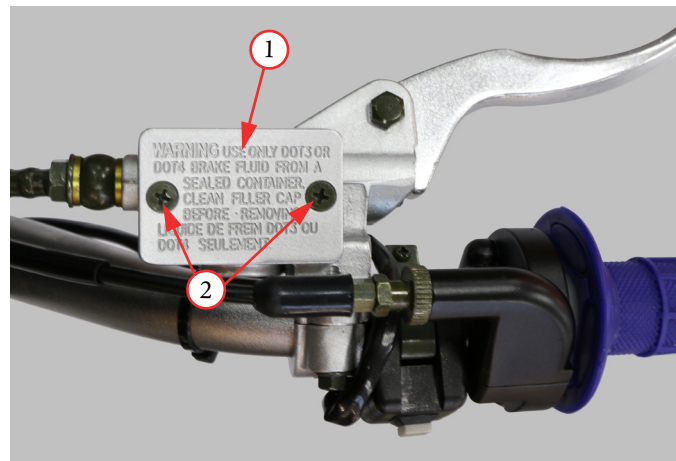

## **ПРЕДУПРЕЖДЕНИЕ!**

Тормозная жидкость может вызывать раздражение кожи. Избегайте контакта с кожей и глазами. Если тормозная жидкость попала в глаза, промойте большим количеством воды и обратитесь к врачу.

### **Износ тормозных колодок**

Скорость износа тормозных колодок зависит от стиля вождения и дорожных условий. (Обычно колодки изнашиваются быстрее на мокрых и грязных дорогах.) Проверяйте состояние тормозных колодок при каждом периодическом техническом обслуживании.

#### **Передние тормозные колодки**

Для определения износа необходимо осмотреть тормозные колодки сквозь переднее колесо. Если толщина (а) любой из колодок уменьшилась до 1 мм, обе колодки подлежат замене.

#### **Задние тормозные колодки**

Для определения износа необходимо осмотреть тормозные колодки сквозь заднее колесо. Если толщина (а) любой из колодок уменьшилась до 1 мм, обе колодки подлежат замене.

Если Вы обнаружили, что колодки изношены неравномерно, то, возможно, требуется профилактика тормозной системы (очистка и смазка направляющих, тормозного поршня). Если одна сторона изношена сильнее, чем другая, обратитесь к Вашему дилеру, для проведения вышеуказанных процедур.

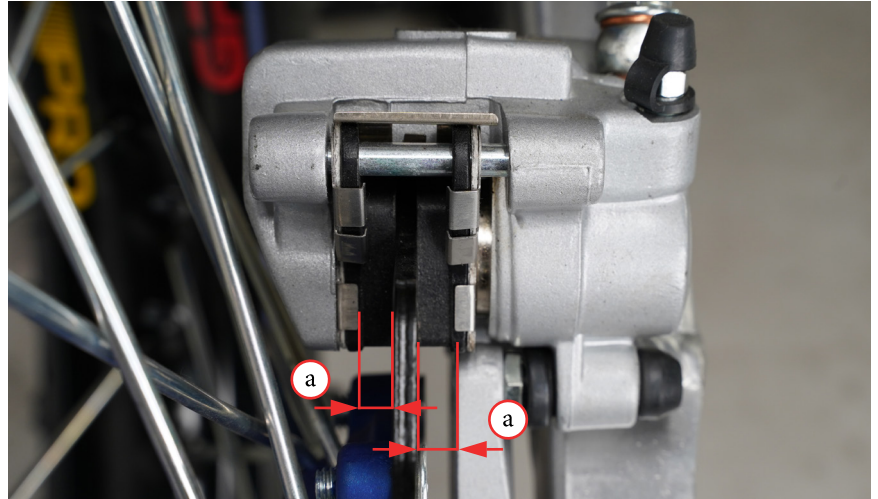

## Прокачка тормозной системы

Тормозная система использует в своей работе жидкость, поэтому любое количество воздуха, попавшее в систему, снижает эффективность торможения, рычаг и педаль тормоза становятся мягкими, проваливаются. Воздух может попасть в тормозную систему, если мотоцикл не используется в течение длительного периода времени. Также воздух попадает в систему в результате потери герметичности в тормозном шланге, тормозном суппорте или главном цилиндре.

Ниже приведена процедура прокачки тормозной системы, следуя которой, Вы избавитесь от воздуха в переднем и заднем тормозных контурах:

1. Очистите всю грязь и пыль с крышек резервуара.
2. Выкрутите винты (2) из крышек резервуара (1), поворачивая их против часовой стрелки.
3. Будьте осторожны, чтобы не повредить резиновую диафрагму, которая находится под крышкой.
4. Залейте в резервуар тормозную жидкость DOT4 до отметки максимального уровня. (Всегда используйте свежую жидкость из запечатанной бутылки.)
5. Установите на место диафрагму и крышку резервуара.
6. Затяните винты с рекомендованным моментом 1 Н•м.

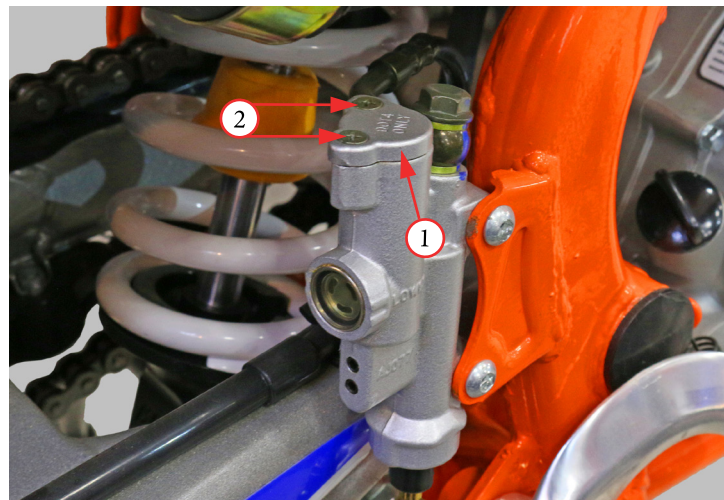
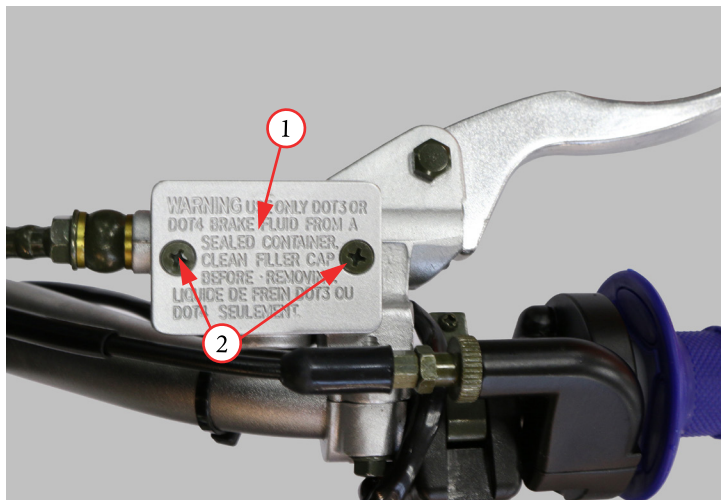



7. Возьмите небольшой отрезок (4) чистой прозрачной трубки (шланга) и плотно наденьте одним концом на штуцер тормозного суппорта (3). Другой конец шланга опустите в емкость, в которую предварительно налито немного тормозной жидкости. Наличие некоторого количества тормозной жидкости в емкости предотвратит подсос воздуха во время прокачки тормозной системы.
8. Медленно нажмите на рычаг/педаль тормоза несколько раз.
9. Полностью выжмите рычаг/педаль тормоза и не отпускайте.
10. С помощью ключа отверните штуцер (3) на  $\frac{1}{4}$  -  $\frac{1}{2}$  оборота.
11. Наблюдайте за движением тормозной жидкости через прозрачный шланг (4), обращая внимание на пузырьки воздуха, выходящие из тормозной системы.
12. Закрутите штуцер (3) по часовой стрелке, а затем медленно отпустите рычаг/педаль тормоза.
13. Повторите шаги 8-11 для каждого суппорта, пока пузырьки воздуха не прекратят выходить из системы. В процессе прокачки контролируйте уровень тормозной жидкости в резервуаре, доливайте по необходимости.
14. После окончания процедуры проверьте работу рычага/педали тормоза. Рычаг/педаль не должны быть ватными или проваливаться.

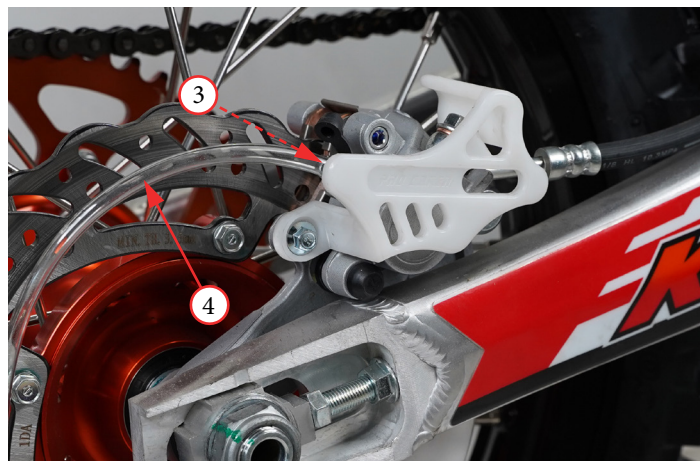
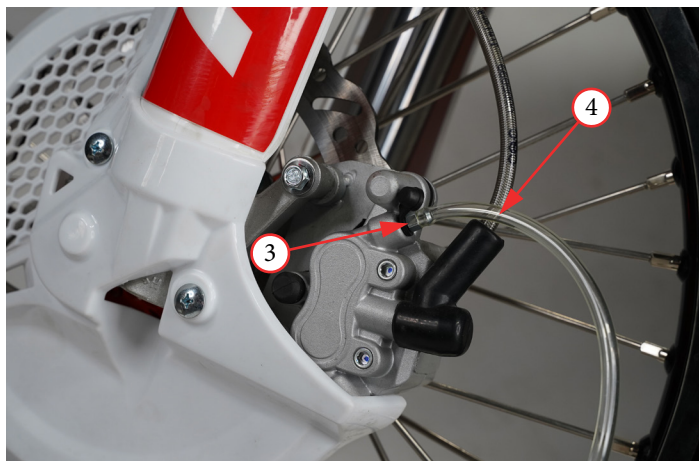

## **Замена передних тормозных колодок**

1. Чтобы учесть увеличенную толщину новых колодок, прижмите суппорт (2) к тормозному диску, чтобы поршень полностью ушёл вглубь суппорта.
2. Ослабьте направляющие стержни тормозных колодок (1).
3. Открутите болты крепления кронштейна суппорта (3) и сдвиньте суппорт в сборе (2) с тормозного диска.
4. Извлеките направляющие стержни тормозных колодок (1).
5. Извлеките изношенные тормозные колодки (4).
6. Очистите суппорт от загрязнений и проверьте на предмет повреждений.
7. При необходимости, смажьте направляющие суппорта, отсоединив тормозной суппорт от кронштейна.
8. Вставьте колодки (4) в суппорт (2), следя за тем, чтобы фрикционная накладка каждой колодки была обращена к диску.
9. Вставьте направляющие стержни (1) и затяните их с рекомендованным моментом: 18 Н•м.
10. Установите тормозной суппорт в сборе с кронштейном (2) на тормозной диск.
11. Зафиксируйте кронштейн тормозного суппорта (2) болтами (3), нанеся небольшое количество резьбового фиксатора средней прочности, например Loctite 243 (синий).
12. Затяните болты крепления кронштейна суппорта (3) с рекомендованным моментом: 25 Н•м.
13. Нажмите рычаг тормоза несколько раз, чтобы свести колодки с диском. Обязательно проверьте работу тормоза, прежде чем приступить к поездке на мотоцикле.

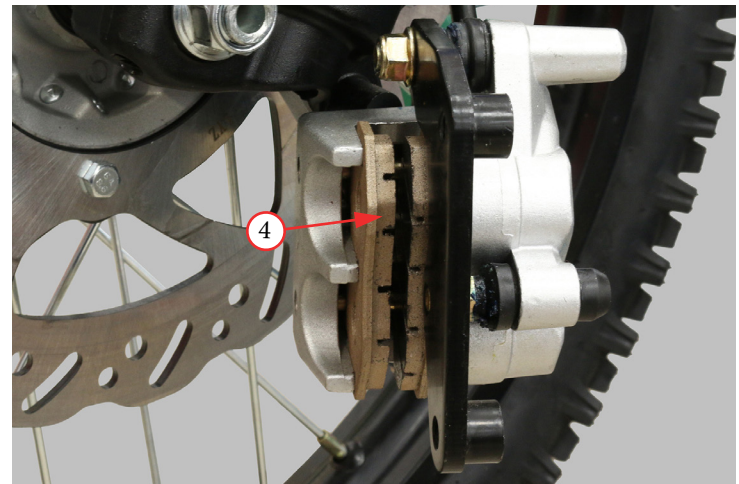
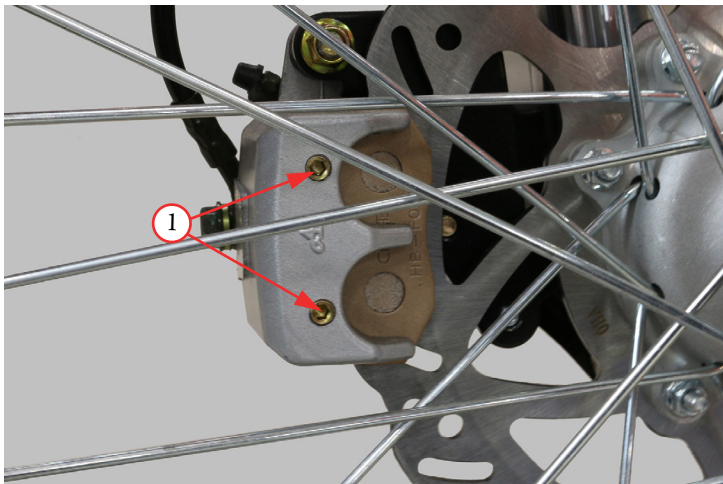
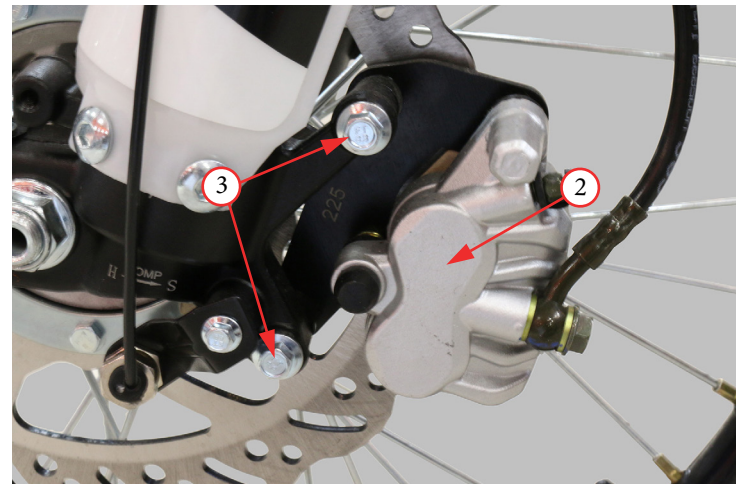
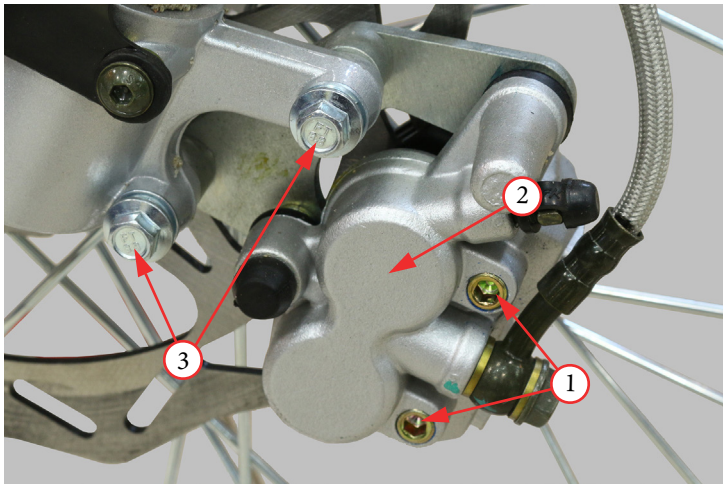

### **Замена задних тормозных колодок**

1. Чтобы учесть увеличенную толщину новых колодок, прижмите суппорт (2) к тормозному диску, чтобы поршень полностью ушёл вглубь суппорта.
2. Выкрутите направляющий стержень (стержни) тормозных колодок (1).
3. Извлеките изношенные тормозные колодки (3).
4. Очистите тормозной суппорт от загрязнений и проверьте на предмет повреждений.
5. При необходимости, смажьте направляющие суппорта, отсоединив тормозной суппорт от кронштейна.
6. Вставьте колодки (3) в тормозной суппорт (2), следя за тем, чтобы фрикционная накладка каждой колодки была обращена к диску.
7. Вставьте направляющий стержень (стержни) (1) и затяните его с рекомендованным моментом: 18 Н•м.

Нажмите рычаг тормоза несколько раз, чтобы свести колодки с диском. Обязательно проверьте работу тормоза, прежде чем приступить к поездке на мотоцикле.



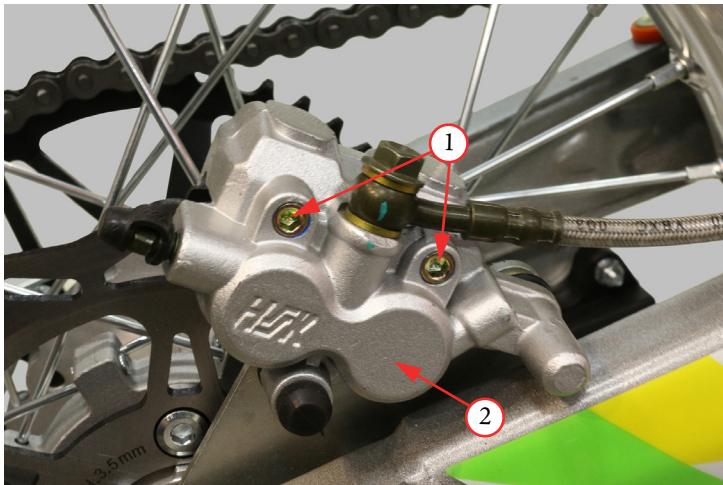
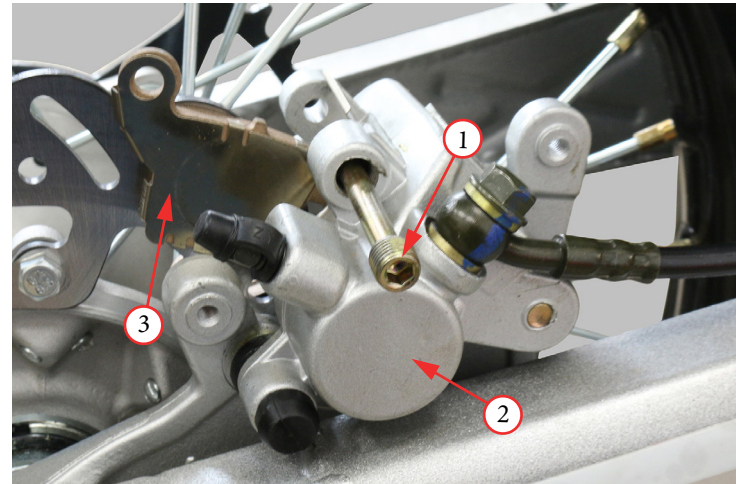
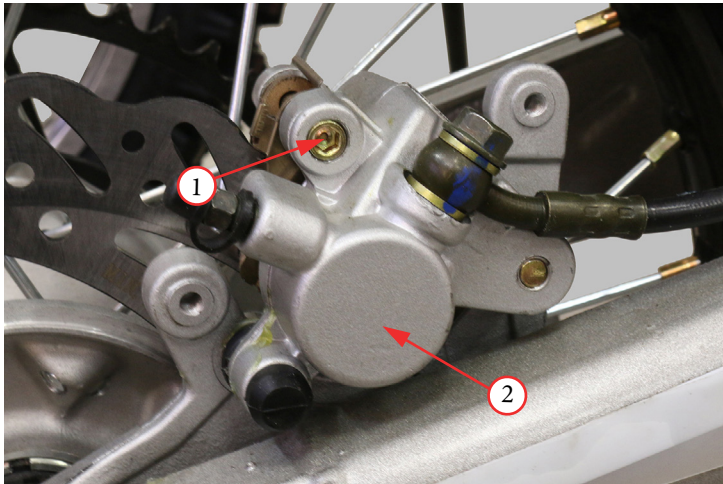

## Колесные диски

В процессе эксплуатации очень важно контролировать натяжение спиц и проверять геометрию колеса. В самом начале эксплуатации натяжение спиц ослабевает быстрее обычного, вследствие приработки компонентов. Чрезмерно низкое натяжение спиц может вызвать неустойчивость мотоцикла на высоких скоростях и последующую потерю управления. Плохо протянутые колесные спицы могут привести к повреждению обода или самих спиц, а это, в свою очередь, не покрывается гарантией.

### Проверка состояния колесных дисков

1. Проводите оценку состояния ободьев колес и спиц перед каждой поездкой.
2. Проверьте затяжку спиц. Для проверки постучите по каждой спице стержнем отвертки или другим металлическим предметом. Натянутые спицы должны издавать звонкий звук, одинаковый на всех спицах! Если при постукивании спица издает глухой звук, это может говорить о том, что данная спица прослаблена и нуждается в подтяжке.
3. Затяните все ослабшие спицы с рекомендованным моментом: 4 Н•м.
4. Проверьте биение обода. Поднимите каждое колесо от земли, по одному за раз, и медленно крутите колесо. Если биение обода заметно, для исправления обратитесь к официальному дилеру.

## Давление в шинах

Поддержание правильного давления в шинах необходимо для обеспечения должного уровня управляемости, срока службы протектора и плавности хода. Недостаточное давление, в результате, приводит к неравномерному износу шин, ухудшению управляемости и быстрому выходу шины из строя. Недостаточное давление в шинах также может привести к повреждению колес при езде по пересеченной местности. Чрезмерное давление в шинах приводит к снижению плавности хода, увеличивает шанс получить повреждения, вызванные дорожными неровностями, а также служит причиной неравномерного износа шин.

Убедитесь, что колпачки ниппелей надежно закручены. При необходимости, установите новый колпачок.

Проверка давления воздуха выполняется на холодных шинах. Значения давления воздуха, полученные на горячих шинах, даже после того как мотоцикл проехал всего несколько километров, будут выше штатных. Не следует выпускать воздух из теплых шин, чтобы добиться рекомендованных показателей давления. В этом случае давление будет недостаточным. Правильные значения давления холодной шины приведены ниже.

### Рекомендованные значения давления в "холодных" шинах:

Для езды по твердым ровным покрытиям:	
Передняя	1.5 bar
Задняя	2.0 bar

Внедорожная езда:	
Передняя	1.0 bar
Задняя	1.0 bar

## **ПРЕДУПРЕЖДЕНИЕ!**

Эксплуатация мотоцикла с чрезмерно изношенными шинами или с неправильным давлением в шинах может стать причиной аварии, в которой вы можете получить серьезные травмы или погибнуть. Следуйте всем инструкциям данного Руководства, относящимся к поддержанию давления в шинах и уходу за шинами.

### **Проверка шин**

#### **Уделите время проверке шин перед каждой поездкой!**

- Внимательно осмотрите шины на предмет вздутий или выпуклостей на протекторе или боковине шины. Шины, которые имеют вздутия или выпуклости, подлежат замене.
- Внимательно проверяйте шины на наличие проколов, порезов или трещин. Замените шины, в трещинах или порезах которых виднеются ткань или корд.
- Убедитесь в отсутствии гвоздей, камней или других острых предметов в колесах. Удалите все инородные объекты.
- Измерьте глубину протектора шин. Шина подлежит замене до того, как глубина рисунка протектора в центре шины достигнет трех миллиметров, либо при заметном снижении сцепных свойств шины.

#### **Замена шин и/или камер**

Если шина или камера была проколота или повреждена, ее следует заменить как можно скорее. Отремонтированная камера не так надежна, как новая, и она может выйти из строя во время движения.

Шины, установленные на мотоцикл KAYO, разработаны с учётом характеристик и особенностей мотоцикла именно этой модели и обеспечивают наилучшее сочетание управляемости, тормозных качеств, долговечности и комфорта.

- Всегда используйте шины размера и типа эквивалентного оригинальным.
- Заменяйте ниппели каждый раз, когда меняете шины.
- При замене шины также внимательно проверяйте камеру. Старая камера может быть растянутой и при установке в новую шину может порваться.
- Для замены шин воспользуйтесь услугами официального дилера, т.к. это требует снятия и установки колеса.

Размер шин	
Передняя	80/100-21
Задняя	110/100-18
Тип	Камерная

## ПРЕДУПРЕЖДЕНИЕ!

Установка не рекомендованных шин приведёт к ухудшению характеристик управляемости и устойчивости мотоцикла. А также может послужить причиной аварии, в которой Вы можете получить серьёзные травмы или погибнуть, либо повредить мотоцикл.

Всегда используйте шины размера и типа, рекомендованного в данном Руководстве по эксплуатации.

## Приводная цепь

Срок службы приводной цепи зависит от её правильной смазки и регулировки, а также от стиля езды. Неправильное обслуживание может привести к преждевременному износу или повреждению приводной цепи и/или приводных звезд мотоцикла. Выполняйте эти работы чаще, если мотоцикл эксплуатируется в грязных, влажных, пыльных условиях.

Перед тем, как производить обслуживание приводной цепи, установите мотоцикл на ровной поверхности и заглушите двигатель. Переведите коробку передач в нейтральное положение. Для проведения осмотра, а также выполнения регламентного технического обслуживания, снятие цепи не требуется.

### Проверка приводной цепи и состояния звезд.

1. Вывесите заднее колесо мотоцикла, установив мотоцикл на подставку. Убедитесь в том, что заднее колесо свободно вращается.
2. Потяните цепь вверх, примерно посередине между звездами. Расстояние (а) должно составлять 35-45 мм между цепью и слайдером или 45-55 мм между цепью и маятником.
3. Повторите измерения в нескольких точках цепи. Провисание цепи не должно сильно отличаться. Большая разница в значениях провисания может указывать на то, что цепь растянута неравномерно и, возможно, требуется ее замена.
4. Если задняя ось выдвинута максимально назад, а провисание цепи по-прежнему больше допустимого, то это указывает на то, что возможности для регулировки исчерпаны, цепь изношена полностью и подлежит замене. Не стоит пытаться укорачивать цепь, т.к. изношен-

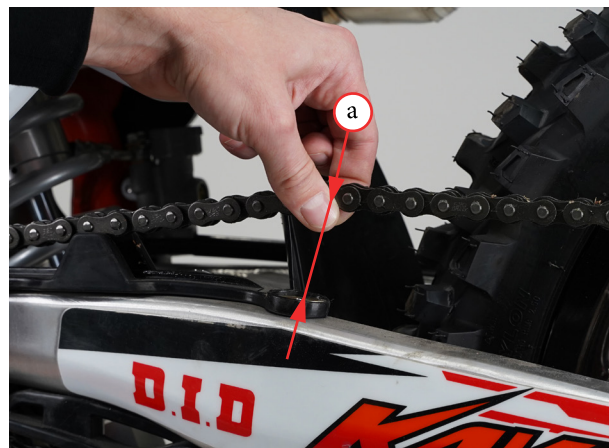

ная цепь не может обеспечить должного уровня надежности и может оборваться в самый неподходящий момент. Обрыв цепи во время движения может привести к аварии, а также серьезно повредить мотоцикл.

5. Осмотрите приводную цепь на предмет повреждённых роликов, ослабших осей и прочих повреждений. Приводная цепь с поврежденными и/или изношенными элементами подлежит замене.
6. Проверьте ведущую и ведомые приводные звезды мотоцикла на предмет износа и повреждений. При необходимости замените поврежденные или изношенные звезды.
7. При необходимости замены приводной звезды (звезд) и/или приводной цепи, замену необходимо производить комплектом (новая цепь + новые звезды). Замена элементов приводной системы мотоцикла по отдельности приводит к резкому снижению ресурса новой детали.
8. Работы по замене звезд или цепи рекомендуется проводить у Вашего дилера.



## Ролик цепи

### Осмотр ролика натяжения цепи

1. Проверьте ролик (а) на предмет износа и повреждений.
2. Если ролик поврежден или изношен, его необходимо заменить перед поездкой.
3. Убедитесь в том, что ролик вращаются легко и свободно.
4. Если вращение ролика затруднено, замените подшипники ролика или ролик в сборе.
5. При замене внимательно соблюдайте направление движения ролика.
6. После замены затяните болт с рекомендованным моментом: 12 Н•м.
7. В случае, если замена ролика вызывает у Вас сложности, Вы всегда можете обратиться к Вашему дилеру.

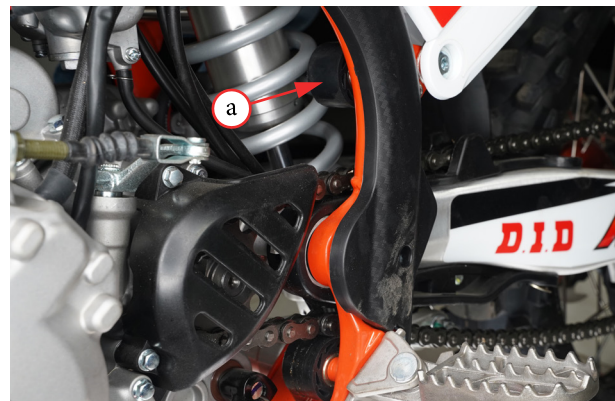



## Регулировка приводной цепи



Перед тем, как приступить к регулировке приводной цепи, убедитесь, что мотоцикл припаркован на ровной поверхности, а его двигатель заглушен.

### Регулировка цепи

1. Ослабьте гайку задней оси (1).
2. Вывесите заднее колесо мотоцикла, установив мотоцикл на подставку. Переведите коробку передач в нейтральное положение. Убедитесь в том, что заднее колесо свободно вращается.
3. Ослабьте контргайку (2) на правой и левой стороне маятника.
4. Поворачивайте регулировочные болты (3) против часовой стрелки, чтобы уменьшить провисание цепи, или по часовой стрелке, чтобы его увеличить.
5. Совместите установочные метки (4) кронштейна натяжителя цепи (5) с соответствующими метками (6), на обеих сторонах маятника.
6. Убедитесь, что правая и левая сторона отрегулированы одинаково. Для уверенности, проверьте положение кронштейна натяжителя цепи (5) при помощи линейки или штангенциркуля.
7. Затяните гайку задней оси (1) с рекомендованным моментом: 80 Н•м.
8. Повторно проверьте провисание цепи и, при необходимости, проведите регулировку повторно.
9. Убедитесь в том, что регулировочные болты (3) находятся вплотную к кронштейнам натяжителя цепи (5).
10. Удерживая регулировочный болт (3) гаечным ключом, затяните контргайки (2) с рекомендованным моментом: 25 Н•м.

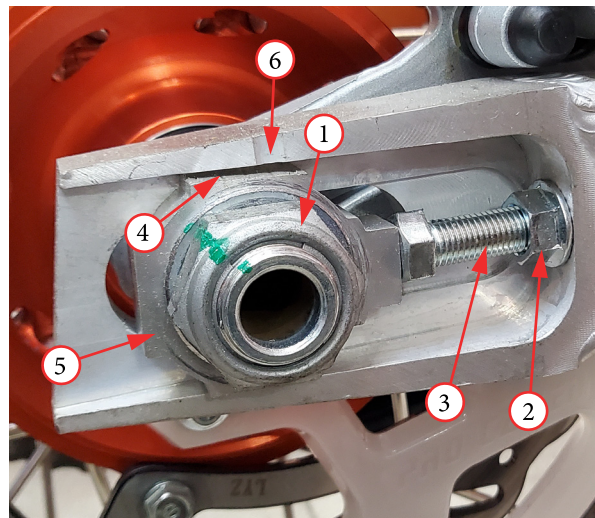

### Чистка, смазка и замена приводной цепи

Для обеспечения максимального срока службы необходимо очищать, смазывать и регулировать приводную цепь перед каждой поездкой. Демонтаж или замену цепи рекомендуется производить силами официального дилера, в целях Вашей безопасности.

### Очистка и смазка приводной цепи

1. Вывесите заднее колесо мотоцикла, установив мотоцикл на подставку. Переведите коробку передач в нейтральное положение. Убедитесь в том, что заднее колесо свободно вращается.

- Очистите боковые поверхности цепи сухой ветошью.
- Очистите цепь с применением очистителя цепи, например, **Maxima CleanUp** и дайте ей просохнуть.



**Никогда не используйте бензин или растворитель для очистки цепи. Допустимо использование веществ с высокой точкой воспламенения, таких, например, как керосин.**

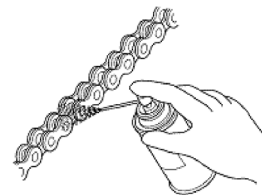

- После очистки обязательно смажьте приводную цепь специализированной смазкой для приводных цепей, например, **Maxima Chain Guard**.
- Повторно проверьте провисание цепи. При необходимости отрегулируйте.

Пропитайте каждое звено цепи так, чтобы смазка проникла в пространство между поверхностями соединительных пластин и роликов.

### Замена приводной цепи

- Ослабьте гайку задней оси (1).
- Вывесите заднее колесо мотоцикла, установив мотоцикл на подставку. Переведите коробку передач в нейтральное положение. Убедитесь в том, что заднее колесо свободно вращается.
- Ослабьте контргайку (2) на правой и левой стороне маятника.
- Вкрутите регулировочные болты (3) по часовой стрелке, чтобы максимально ослабить механизм натяжения цепи.
- При помощи плоскогубцев аккуратно снимите замок цепи. Не сгибайте и не скручивайте замок.
- Разъедините концы старой цепи, но пока не снимайте ее с мотоцикла.
- С помощью старого замка цепи, соедините один из концов новой цепи со старой цепью.
- Потяните за свободный конец старой цепи. Поскольку старая цепь соединена с новой, вы с легкостью проденете новую цепь на место.
- Пропустите звенья новой цепи через приводные звезды, отсоедините старую цепь и соедините новым замком концы установленной цепи.

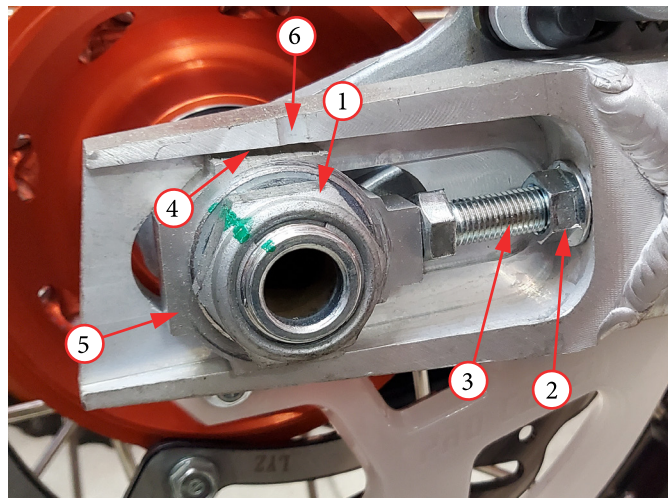



**!** **Замок цепи должен быть всегда установлен своей закрытой стороной по направлению движения цепи.**

10. Обязательно смажьте новую приводную цепь специализированной смазкой для приводных цепей, например, **Maxima Chain Guard**.
11. Отрегулируйте провисание цепи (см. выше).
12. Затяните гайку задней оси (1) с рекомендованным моментом: 80 Н•м.
13. Повторно проверьте провисание цепи и, при необходимости, проведите регулировку повторно.
14. Убедитесь в том, что регулировочные болты (3) находятся вплотную к кронштейнам натяжителя цепи (5).
15. Удерживая регулировочный болт (3) гаечным ключом, затяните контргайки (2) с рекомендованным моментом: 25 Н•м.

**!** **Замок цепи – важнейший элемент, от которого напрямую зависит Ваша безопасность! При необходимости, замок может быть использован повторно со старой цепью, но только после тщательной проверки на предмет целостности. При наличии любых повреждений или малейшего сомнения в надежности данного узла – он должен быть заменен новым. При установке новой приводной цепи, обязательно используйте новый замок.**

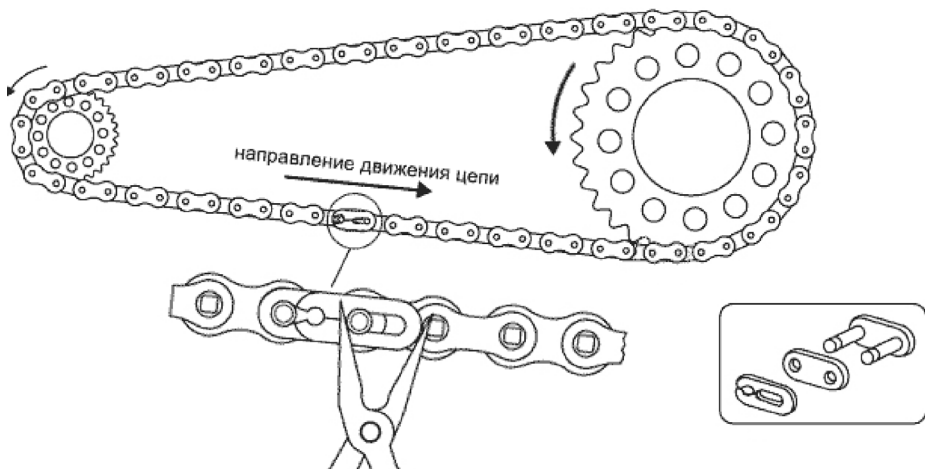

## Проверка подшипников рулевой колонки

1. Вывесите переднее колесо мотоцикла, установив мотоцикл на подставку, поверните руль вправо, а затем влево. Руль должен поворачиваться легко и плавно, без закусываний и посторонних звуков.
2. Встаньте перед мотоциклом. Возьмитесь за вилку (в районе передней оси). Потяните вилку по направлению к двигателю и обратно несколько раз. Если подшипники изношены, вы почувствуете люфт или даже услышите щелчок / глухой удар.
3. Если при повороте руля ощущается небольшое сопротивление, без закусывания и посторонних звуков, или присутствует незначительный люфт при покачивании вилки, то возможно требуется регулировка подшипников рулевой колонки.
4. Если руль при повороте закусывает или в рулевой колонке имеется значительный люфт, это может указывать на износ подшипников. Для замены подшипников рулевой колонки обратитесь к официальному дилеру.

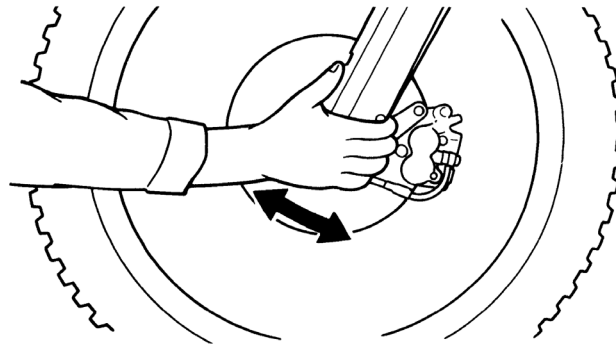
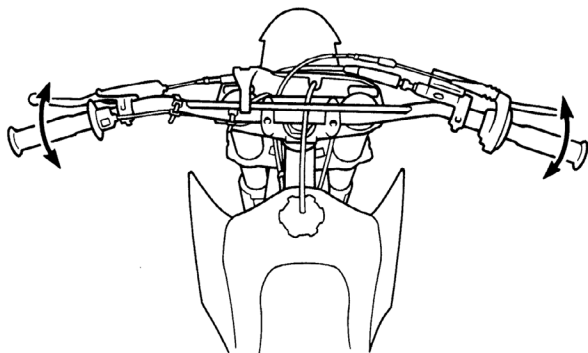

## Регулировка подшипников рулевой колонки



Перед тем, как приступить к регулировке подшипников рулевой колонки, убедитесь, что мотоцикл припаркован на ровной поверхности, а его двигатель заглушен.

1. Ослабьте зажимные болты верхней траверсы (1).
2. Ослабьте гайку рулевого вала (2), расположенную на верхней траверсе, но не откручивайте ее полностью.
3. Вывесите переднее колесо мотоцикла, установив мотоцикл на подставку.
4. Для регулировки подшипников рулевой колонки требуется повернуть регулировочную гайку (3), которая находится под верхней траверсой. Чтобы повернуть гайку, используйте радиусный ключ (ключ для регулировки пружины амортизатора) (4).
5. Если подшипники рулевой колонки мотоцикла ослаблены, затягивайте регулировочную гайку (3) по 1/8 оборота за раз, пока не устранили люфт. Следите за тем, чтобы подшипники были достаточно затянуты, но не так сильно, чтобы появилось сопротивление при повороте руля.
6. Если подшипники перетянуты, ослабляйте регулировочную гайку (3) по 1/8 оборота за раз, пока не устранили сопротивление при повороте руля. Следите за тем, чтобы не ослабить гайку слишком сильно, чтобы избежать появления люфта.
7. После того, как Вы устранили люфт и добьетесь минимального сопротивления повороту руля, слегка простучите траверсу пластиковым молотком для снятия напряжения.
8. Закрутите гайку рулевого вала (2), расположенную на верхней траверсе, и затяните ее с рекомендованным моментом: 100 Н•м.
9. Затяните зажимные болты верхней траверсы (1) с рекомендованным моментом: 20 Н•м.

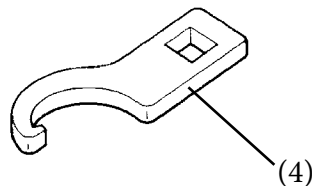

## Регулировка подшипников рулевой колонки на модели Каюо К6



Перед тем, как приступить к регулировке подшипников рулевой колонки, убедитесь, что мотоцикл припаркован на ровной поверхности, а его двигатель заглушен.

1. Ослабьте зажимные болты верхней траверсы (1).
2. Ослабьте зажимной болт оси траверсы (2).
3. Ослабьте болт рулевого вала (3), расположенный на верхней траверсе, но не откручивайте его полностью.
4. Вывесите переднее колесо мотоцикла, установив мотоцикл на подставку.
5. Для регулировки подшипников рулевой колонки требуется повернуть регулировочную гайку (4), которая находится под верхней траверсой. Чтобы повернуть гайку, используйте радиусный ключ (ключ для регулировки пружины амортизатора).
6. Если подшипники рулевой колонки мотоцикла ослаблены, затягивайте регулировочную гайку (4) по 1/8 оборота за раз, пока не устранили люфт. Следите за тем, чтобы подшипники были достаточно затянуты, но не так сильно, чтобы появилось сопротивление при повороте руля.
7. Если подшипники перетянуты, ослабляйте регулировочную гайку (4) по 1/8 оборота за раз, пока не устранили сопротивление при повороте руля. Следите за тем, чтобы не ослабить болт слишком сильно, чтобы избежать появления люфта.
8. После того, как Вы устранили люфт и добьетесь минимального сопротивления повороту руля, слегка простучите траверсу пластиковым молотком для снятия напряжения.
9. Закрутите болт рулевого вала (3), расположенный на верхней траверсе и затяните его рекомендованным моментом: 15 Н•м.
10. Закрутите зажимной болт оси траверсы (2), нанеся небольшое количество резьбового фиксатора средней прочности, например Loctite 243 (синий) и затяните его рекомендованным моментом: 17 Н•м.
11. Затяните зажимные болты верхней траверсы (1) рекомендованным моментом: 17 Н•м.

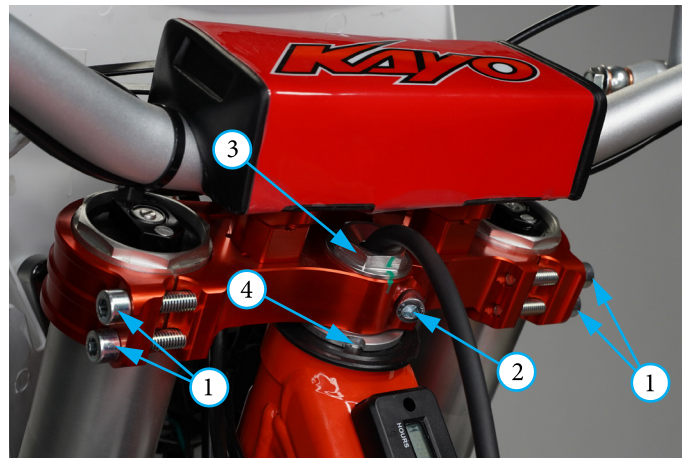

## Внешний вид

Регулярный уход за мотоциклом позволит ему дольше выглядеть новым. Чистый мотоцикл легче обслуживать и осматривать. Одновременно с очисткой мотоцикла производится поиск повреждений, изношенных компонентов и протечек топлива или масла.

**Для очистки мотоцикла вы можете использовать следующие средства:**

- вода;
- водный раствор мягкого моющего средства;
- мягкие аэрозоли, а также очищающие средства и полироли;
- мягкие аэрозоли, а также ополаскивающие очищающие средства / обезжириватели с водой.
- Не применяйте жёсткие очищающие средства и химические растворители, которые способны повредить металл, окрашенные поверхности и пластиковые детали мотоцикла KAYO.
- Перед проведением очистки дайте двигателю и системе выпуска остыть.
- Для мойки мотоцикла KAYO рекомендуется применять садовый шланг. Струя воды под высоким давлением на автомойке или из мойки высокого давления способна повредить некоторые компоненты мотоцикла. Вода под давлением способна проникнуть в уплотнения осей подвески, подшипники колес или рулевой колонки, вытесняя смазку и занося грязь.
- Если для чистки применяется струя воды под высоким давлением, избегайте ее попадания на следующие части мотоцикла:
  - ступицы колес;
  - выпускное отверстие глушителя;
  - выключатель двигателя;
  - главные цилиндры тормозных контуров;
  - под топливный бак;
  - приводная цепь;
  - карбюратор;
  - ось и подшипники переднего колеса;
  - ось и подшипники заднего колеса;
  - подшипники рулевой колонки;
  - электрические компоненты мотоцикла.

### ВНИМАНИЕ!

Вода или воздух под высоким давлением могут повредить некоторые части мотоцикла. Никогда не мойте мотоцикл с включенным двигателем. Всегда смазывайте приводную цепь после мойки и полного высыхания мотоцикла.

## **Мойка мотоцикла с применением мягкого моющего средства**

1. Тщательно смойте грязь с мотоцикла слабой струей холодной воды.
2. Наполните ведро холодной водой. Добавьте мягкого моющего средства, например, средства для мытья посуды либо специального средства, предназначенного для мытья автомобилей или мотоциклов.
3. Промойте мотоцикл КАУО губкой либо мягким полотенцем.
4. По мере мытья осматривайте мотоцикл на предмет наличия сильных загрязнений. При необходимости используйте мягкий очиститель/обезжириватель, предназначенный для удаления сильных загрязнений.
5. Для очистки рамы не применяйте металлизированную губку. Это может привести к повреждению поверхности рамы.
6. Промойте мотоцикл КАУО большим количеством воды для удаления остатков моющего средства.
7. Протрите мотоцикл КАУО ветошью либо мягким полотенцем.
8. Смажьте приводную цепь. Это предохранит ее от коррозии.
9. Запустите двигатель и дайте ему несколько минут поработать на холостом ходу. Нагрев двигателя поможет удалить влагу.
10. В качестве меры предосторожности, некоторое время после мойки мотоцикла следует двигаться с низкой скоростью и выполнить несколько циклов торможения. Это будет способствовать восстановлению эффективности тормозов.
11. После мойки возможно запотевание внутренней поверхности рассеивателя фары. Через некоторое время запотевание должно исчезнуть.

## **Смазка после очистки**

Для предотвращения развития ржавчины и коррозии после мытья мотоцикла необходимо выполнить определенные действия.

Вымыв и высушив мотоцикл, необходимо защитить открытые металлические поверхности от коррозии нанесением ингибитора коррозии. Сняв и тщательно промыв в негорючем растворителе приводную цепь и звезды, нанесите смазку. Перед смазкой тщательно удалите с приводной цепи загрязнения и влагу.

## **Уход за алюминиевыми деталями**

Контакт с пылью, грязью и дорожной солью приводит к коррозии алюминиевых деталей.

Для удаления пятен используйте пятновыводитель или эквивалентное средство. Смочите ветошь и отполируйте поверхность.

Удалите загрязнения тёплой водой, мягкодействующим моющим средством и чистой мягкой губкой, а затем хорошо сполосните чистой водой. Протрите насухо чистой мягкой ветошью.

# Устранение неполадок

## Двигатель не запускается или его пуск затруднен

### 1. Проверьте, поступает ли топливо в карбюратор.

#### Нет

- Нет топлива в топливном баке
- Засорен топливопровод или топливный фильтр
- Засорен топливный кран
- Залип клапан поплавковой камеры
- Засорена вентиляционная трубка топливного бака

#### Да

- Переходите к шагу 2

### 2. Выверните свечу зажигания и проверьте ее состояние.

#### Свеча залита/загрязнена/имеются отложения

- Переполнение карбюратора
- Включена система обогащения топливной смеси (подсос)
- Заклинивание дроссельной заслонки в открытом положении
- Грязный или забитый воздушный фильтр
- Износ поршневых колец

#### Состояние свечи в норме

- Переходите к шагу 3

### 3. Проверьте искрообразование.

Выверните свечу зажигания, вставьте свечу в колпачок высоковольтного провода. Поместите открытый конец свечи зажигания на металлическую часть двигателя и нажмите кнопку стартера. Вы должны увидеть синюю искру на конце свечи зажигания.

#### Слабая или отсутствующая искра

- Неисправна свеча зажигания
- Свеча зажигания залита
- Неисправен блок управления зажиганием
- Неисправность или короткое замыкание в генераторе
- Поврежденный или закороченный провод катушки зажигания или нет контакта
- Повреждение или короткое замыкание провода катушки зажигания
- Плохой контакт в колпачке свечи зажигания
- Неисправен выключатель двигателя
- Поврежденные, ослабленные или отсоединенные провода системы зажигания
- Неисправна катушка зажигания

#### Хорошая искра

- Переходите к шагу 4



## **ВНИМАНИЕ!**

Не прикасайтесь к свече зажигания и открытым металлическим деталям мотоцикла во время запуска двигателя. Вы рискуете получить удар током, который может привести к серьезной травме или гибели.

### **4. Проверьте компрессию.**

Установите снятую свечу на место. Медленно нажимайте на рычаг кик-стартера. Вы должны почувствовать сопротивление, которое будет ослабевать по мере движения рычага стартера. Отсутствие сопротивления при проворачивании свидетельствует о том, что компрессия недостаточна.

#### **Низкая компрессия**

- Неисправен декомпрессор
- Износ зеркала цилиндра или поршневых колец
- Поврежденная (не обеспечивающая герметичность) прокладка головки цилиндра
- Неправильно установленные фазы газораспределения
- Негерметичные клапаны
- Неправильный зазор клапанов

#### **Компрессия в норме**

- Переходите к шагу 5

### **5. Переходите к обычной процедуре запуска двигателя.**

#### **Двигатель запускается и вскоре глохнет**

- Неправильная работа системы холодного пуска
- Неправильное положение винта регулировки частоты холостого хода
- Загрязнен карбюратор
- Впускной коллектор/патрубок негерметичен
- Неисправна система зажигания
- Топливо загрязнено

## Двигатель не развивает полной мощности

### 1. Проверка трансмиссии

Поднимите колесо над землей и прокрутите рукой. Свободно ли крутится колесо?

**Нет**

- Неправильно установлены тормозные колодки
- Изношены или повреждены подшипники колес
- Повреждена ось колеса

**Да**

- Переходите к шагу 2.

### 2. Проверка давления в колесах

Проверьте давление в каждом колесе. Соответствует ли оно норме?

**Нет**

- Неисправен ниппель
- Имеется прокол

**Да**

- Переходите к шагу 3.

### 3. Проверка сцепления

Произведите несколько интенсивных разгонов, с переключением с первой передачи на вторую. Падают ли обороты двигателя при переключении с первой передачи на вторую?

**Нет**

- Пробуксовка сцепления, необходима регулировка
- Износ фрикционных/металлических дисков сцепления

- Просадка/поломка пружин сцепления
- Загрязнение моторного масла продуктами износа двигателя

**Да**

- Переходите к шагу 4.

### 4. Проверка производительности двигателя

Плавно открывайте дроссельную заслонку. Растут ли обороты двигателя?

**Нет**

- Грязный или забитый воздушный фильтр
- Засорен топливопровод или топливный фильтр
- Засорен топливный кран
- Засор в системе выпуска
- Включена система обогащения топливной смеси (подсос)
- Засорен вентиляционный шланг топливного бака

**Да**

- Переходите к шагу 5.

### 5. Проверка свечи зажигания

Снимите свечу зажигания и осмотрите ее. Состояние свечи в норме?

**Нет**

- Переполнение карбюратора
- Включена система обогащения топливной смеси (подсос)
- Заклинивание дроссельной заслонки в открытом положении

- Грязный или забитый воздушный фильтр
- Неверно подобранное калильное число свечи зажигания
- Неправильный зазор

**Да**

- Переходите к шагу 6.

## 6. Проверка моторного масла

Проверьте уровень и состояние моторного масла. Уровень и состояние масла соответствуют норме?

**Нет**

- Уровень масла выше нормы
- Уровень масла ниже нормы
- Загрязнение моторного масла продуктами износа двигателя

**Да**

- Переходите к шагу 7.

## 7. Проверка компрессии

Проверьте компрессию цилиндров (см. выше на стр. 77). Компрессия в норме?

**Нет**

- Неисправен декомпрессор
- Износ зеркала цилиндра или поршневых колец
- Поврежденная (не обеспечивающая герметичность) прокладка головки цилиндра
- Неправильно установленные фазы газораспределения
- Негерметичные клапаны
- Неправильный зазор клапанов

**Да**

- Переходите к шагу 8.

## 8. Проверка карбюратора

Разберите карбюратор и проверьте на наличие засоров/загрязнений, при наличии устраните их. Был ли карбюратор засорен и загрязнен?

**Нет**

- Переходите к шагу 9.

**Да**

- Редкое или несвоевременное проведение обслуживания/чистки карбюратора
- Загрязнение моторного масла продуктами износа двигателя

## 9. Проверка на перегрев

Перегревается ли двигатель?

**Нет**

- Переходите к шагу 10.

**Да**

- Чрезмерный нагар в камере сгорания
- Использование некачественного топлива
- Пробуксовка сцепления
- Бедная топливная смесь
- Неподходящее октановое число топлива

## 10. Проверка состояния двигателя

Произведите несколько интенсивных ускорений, переключаясь на каждую передачу. Совершите поездку на высокой скорости. Издаёт ли двигатель посторонние стуки?

**Нет**

- Переходите к шагу 11.

**Да**

- Износ зеркала цилиндра, поршня или поршневых колец
- Неподходящее октановое число топлива
- Чрезмерный нагар в камере сгорания
- Бедная топливная смесь

## Низкая производительность на высоких оборотах

### 1. Проверьте топливную магистраль

Отсоедините топливный шланг от карбюратора. Свободно ли течет топливо?

**Нет**

- Нет топлива в топливном баке
- Засорен топливопровод или топливный фильтр
- Засорен топливный кран
- Засорена вентиляционная трубка топливного бака

**Да**

- Переходите к шагу 2.

## 11. Проверка системы смазки

Снимите крышку доступа регулировки зазоров клапанов на головке блока цилиндров и осмотрите их на предмет смазки. Нормально ли смазывается клапанный механизм?

**Нет**

- Засорение масляных каналов
- Загрязнение моторного масла продуктами износа двигателя.

**Да**

- Обратитесь к дилеру для ремонта/обслуживания Вашего мотоцикла.

### 2. Проверка карбюратора

Разберите карбюратор и проверьте на наличие засоров/загрязнений, устраните их при наличии. Был ли карбюратор засорен и загрязнен?

**Нет**

- Обратитесь к дилеру для ремонта/обслуживания Вашего мотоцикла.

**Да**

- Редкое или несвоевременное проведение обслуживания/чистки карбюратора.
- Загрязнение моторного масла продуктами износа двигателя.

# Поиск и устранение неисправностей

## Плохая управляемость

### Руль поворачивается с усилием

- Перетянуты подшипники рулевой колонки
- Повреждены или изношены подшипники рулевой колонки
- Неправильное давление в шинах

### Ощутимые колебания колес

- Присутствует люфт в колесных подшипниках
- Погнут или поврежден обод колеса
- Погнут или поврежден маятник
- Погнута или повреждена рама
- Ослаблены или повреждены спицы колеса
- Установлены старые/высохшие покрышки

### Мотоцикл тянет в сторону

- Нарушена соосность переднего и заднего колес
- Поврежден амортизатор
- Повреждено перо/перья вилки
- Погнут или поврежден маятник
- Погнута или повреждена рама
- Поврежден верхний или нижний кронштейн траверсы

## **Общие рекомендации**

При возникновении проблем во время поездки, первое, что вы должны сделать – это остановиться как можно скорее, соблюдая меры предосторожности. В случае, если Вы слышите необычный шум из двигателя, у Вас спустило колесо или Вы заметили иные неполадки – не продолжайте движение до их устранения, так как в ином случае Вы поставите работоспособность мотоцикла и собственную безопасность под угрозу.

После остановки, не жалейте времени, чтобы как можно внимательнее осмотреть мотоцикл и определить источник проблемы. Всегда учитывайте все возможные варианты, прежде чем принять решение. Иногда проблема может быть относительно небольшой и может быть исправлена на месте, если у Вас есть соответствующие инструменты, расходные материалы и навыки, необходимые для этого. Кроме того, часто можно обойтись временным решением, чтобы доехать до сервиса, где Вы сможете получить квалифицированную помощь и/или расходные материалы.

Если проблема окажется более серьезной или Вы не обладаете необходимым инструментом, расходными материалами или навыками, самым разумным решением будет добраться до ближайшего сервиса или дома любым безопасным способом.

**Какой бы ни была проблема, всегда следуйте инструкциям ниже:**

1. Всегда ставьте безопасность на первое место.
2. Если у Вас есть необходимые инструменты, расходные материалы и навыки для временного устранения неполадок, не забудьте провести полноценный ремонт как можно скорее.
3. Не продолжайте поездку, если Вы получили травму или если Ваш мотоцикл находится в неисправном состоянии. Следуйте рекомендациям по конкретным проблемам.

## **Если спустило колесо**

Если во время поездки у Вас спустило колесо, то решение возникшей проблемы следует начать с оценки тяжести повреждения покрышки и/или внутренней камеры, а также имеющихся в наличии инструментов и расходных материалов. Если прокол незначителен, есть два способа, с помощью которых вы можете попытаться сделать временный ремонт:

1. Используйте аэрозольный герметик, чтобы запечатать прокол колеса или надуть камеру. Это можно сделать, не снимая колеса.
2. Воспользуйтесь комплектом для ремонта камеры и заделайте отверстие во внутренней камере. Этот способ потребует снятия колеса и шины.

Если прокол является более серьезным или временный ремонт не решил проблему, необходимо заменить внутреннюю камеру.

Если покрышка также серьезно повреждена, ее необходимо заменить.

Если Вы не можете восстановить спущенное колесо на дороге, необходимо вызвать помощь. Не ездите на спущенной шине – это может привести к аварии.

## **В случае аварии**

Личная безопасность является основным приоритетом после аварии. Если Вы или кто-то другой был ранен, оцените тяжесть травм и определите, является ли продолжение поездки безопасным. Если Вы не можете продолжить поездку, попросите вызвать помощь.

Не продолжайте поездку, рискуя получить дополнительные травмы, или если Ваш мотоцикл был выведен из строя.

Если Вы способны продолжить поездку, внимательно осмотрите мотоцикл на наличие повреждений. Проверьте затяжку гаек и болтов, рычаги управления, тормоза и колеса. Если есть незначительные повреждения, или Вы не уверены в степени возможных повреждений, ездайте медленно и осторожно.

Иногда повреждения от аварии могут быть скрыты или не сразу бросаются в глаза. После того, как Вы вернетесь домой, тщательно осмотрите мотоцикл и устраните любые проблемы, которые Вы найдете. Кроме того, убедитесь, что дилер осмотрел раму и подвеску после серьезной аварии.

## **Прочие неполадки**

Приводная цепь, замок цепи, проводка, тормозная система и другие компоненты могут повредиться при езде по неровной и каменистой поверхности. Как уже упоминалось ранее, ремонт будет зависеть от вида поломки, инструментов, расходных материалов и личных навыков.

1. Если приводная цепь слетела по причине поврежденного замка цепи, необходимо установить новый замок. Стоит учесть, что Вы не сможете устранить неисправность на месте, если цепь была сломана или получила серьезные повреждения в момент обрыва.
2. При повреждении любого из компонентов передней тормозной системы, Вы можете доехать до ближайшего сервиса, используя задний тормоз. Соответственно, если повреждена задняя тормозная система, можно доехать, используя передний тормоз.
3. Если Вы повредили трос рукоятки газа или какой-либо другой важный компонент, продолжать движение на мотоцикле может быть небезопасно. Тщательно оцените ущерб и проведите ремонтные работы, если можете. Если у Вас есть сомнения насчет безопасности – лучше перестраховаться и воздержаться от езды.



## Моменты затяжки резьбовых соединений



Пункт		Момент затяжки (Н•м)	Заметки
A	Болт сидения	25	1
B	Болт тормозного шланга	32	
C	Болт выхлопного патрубка	21	1
D	Болт подрамника (верхний)	30	2
E	Стопорная гайка пружины амортизатора	42	
F	Гайка верхнего крепления амортизатора	45	1
G	Болт подрамника (нижний)	35	
H	Болт облицовки	5	
J	Болт главного цилиндра переднего тормозного контура	10	
K	Винт бачка переднего тормоза	1	
L	Болт тормозного шланга	32	
M	Болты крыла	7	
N	Стяжные болты оси	23	
P	Болты защиты вилки	7	
Q	Замки обода	12	2
R	Болт крепления двигателя	55	2
S	Хомут выхлопного патрубка	21	
U	Болт кик-стартера	34	1
V	Болт крепления педали тормоза	32	1
W	Контргайка регулировочного болта педали тормоза	6	
X	Гайка задней оси	80	1
Y	Болт заднего тормозного диска	17	2
Z	Болт заднего тормозного суппорта	25	1
AA	Болт тормозного шланга	28	
AB	Винт бачка заднего тормоза	1	
AK	Болт крепления глушителя	21	1
AX	Болт рычага прогрессии (передний)	54	2

### Заметки:

1. Нанесите небольшое количество резьбового фиксатора средней прочности, например, Loctite 243 (синий).
2. Нанесите небольшое количество резьбового фиксатора высокой прочности, например, Loctite 2701 (красный).





Пункт		Момент затяжки (Н•м)	Заметки
AC	Стяжной болт траверсы вилки (верхний)	20 (17)*	
AD	Стяжной болт траверсы вилки (нижний)	20 (12)*	
AE	Болт крепления руля (нижний)	36	1
AF	Болт крепления руля (верхний)	22	1
AH	Болт облицовки	5	
AL	Болт направляющего ролика приводной цепи	12	2
AM	Болт переднего тормозного суппорта	25	1
AN	Болт облицовки	5	
AO	Болт тормозного шланга	28	
AP	Болт переднего тормозного диска	17	2
AQ	Болт защиты тормозного диска	5	1
AR	Гайка ведомой звезды	30	2
AS	Контргайка регулировки приводной цепи	25	
AT	Болт направляющей приводной цепи	7	1
AU	Болт рычага прогрессии (задний)	54	2
AV	Гайка нижнего крепления амортизатора	44	2
AW	Болт боковой подставки	40	1
WY	Болт крепления прогрессии (верхний)	54	2
D	Болт подрамника (верхний)	30	2
G	Болт подрамника (нижний)	35	
O	Гайка передней оси	80	1
T	Опора двигателя (верхняя)	54	2
A1	Гайка рулевого вала	100**	

\* Данные в скобках приведены для модели К6.

\*\* Для модели К6 моменты затяжки приведены в разделе "Регулировка подшипников рулевой колонки", стр. 73.

### Заметки:

1. Нанесите небольшое количество резьбового фиксатора средней прочности, например, Loctite 243 (синий).
2. Нанесите небольшое количество резьбового фиксатора высокой прочности, например, Loctite 2701 (красный).



# Положение о гарантии

## Общие положения

Продавец гарантирует, что качество транспортного средства соответствует характеристикам завода-изготовителя.

На транспортное средство (далее ТС) устанавливается гарантийный срок эксплуатации - 30 (тридцать) календарных дней с момента продажи или 10 (десять) моточасов, для техники, оборудованной счётчиком моточасов, в зависимости от того, какое из указанных событий наступит раньше.

Продавец обязуется оказывать сервисную поддержку в течение всего гарантийного срока эксплуатации техники.

Продавец гарантирует, что во время гарантийного периода все детали, узлы и агрегаты, неисправные в результате производственного брака или дефекта материала, будут бесплатно отремонтированы или заменены.

Продавец оставляет за собой право заменить неисправную технику, либо заменить неисправную часть исправной, с сохранением срока гарантии, в соответствии с действующими положениями законодательства Российской Федерации.

## Гарантия не распространяется:

1. На детали и системы двигателя, вышедшие из строя в результате перегрева, воздействия воды, масляного голодания, длительной работы на предельных режимах и других причин, не предусмотренных Руководством по эксплуатации, при исправных системах охлаждения и смазки.
2. На детали и системы двигателя, подвергающиеся износу, который зависит от:
  - качества топлива и смазочных материалов;
  - состояния фильтров и питающих трубопроводов, попадания посторонних предметов в двигатель;
  - состояния узлов и деталей, обеспечивающих безаварийную работу двигателя и других агрегатов, которые должны были быть проверены при периодических осмотрах, предусмотренных данным Руководством по эксплуатации;
  - интенсивности условий эксплуатации и стиля вождения владельца ТС.
3. На расходные детали и детали, подвергающиеся износу, зависящему от стиля, интенсивности и условий эксплуатации — тормозные колодки, тормозные диски, шины колес, патрубки, шланги, тросы, амортизаторы, сидение, аккумулятор, подшипники, резинометаллические соединения, пыльники, зеркала, педали и рычаги, багажник и его крепления, диски колес, спицы колес, покрышки и камеры колес, цепь, ведущую и ведомую звезды, сцепление, элементы защиты, предохранители, свечи зажигания, фильтры, заправочные жидкости, прокладки различных типов, расходные материалы.
4. На любые повреждения ТС, возникшие в результате преодоления водных преград или загрязнения деталей и узлов (без своевременной очистки), или наезда на препятствие.

5. На ТС, на котором был заменен счетчик моточасов или на котором показания моточасов невозможно прочесть, или показания были скорректированы (при отсутствии отметки в Руководстве по эксплуатации).
6. На ТС, которые подвергались ремонту (в т.ч. самостоятельному) вне авторизованного сервисного центра (АСЦ), неквалифицированному ремонту, некачественному ремонту.
7. На любые повреждения пластиковых, стеклянных, резиновых, бумажных, матерчатых деталей.
8. На последствия от воздействия на ТС внешних факторов, таких как: хранение ТС в несоответствующих условиях, мытье мойкой высокого давления, удары камней, промышленные выбросы, смолистые осадки деревьев, соль, град, шторм, молния, стихийные бедствия или другие природные и экологические явления, а также акты вандализма и другие неконтролируемые действия.
9. На ТС, в конструкцию которого были внесены несогласованные с Продавцом изменения (в т.ч. установлены шины другого типоразмера) либо изменены VIN или № двигателя.
10. На повреждения ТС в результате аварии, если она не произошла в результате технических неисправностей.
11. На ТС, используемые в спортивных соревнованиях, в коммерческих целях, а также на вышедшие из строя в результате перегрузки.
12. На ущерб в результате неполного или несоответствующего обслуживания (пренебрежение ежедневным или периодическим осмотром и ТО, значительный перепробег, более 10 %, между плановыми ТО и т.п.);
13. На любые дефекты ТС, подвергающиеся устранению регулировкой (регулировка карбюратора, балансировка колес, регулировка рулевого управления, прокачка тормозной системы, регулировка тормозов, регулировка направления световых пучков фар, регулировка привода сцепления, регулировка натяжения цепи и т.п.).
14. Проявляющиеся вследствие эксплуатации и являющиеся обыкновенной конструктивной особенностью ТС незначительные шумы (щелчки, скрип, вибрация), не влияющие на качество, характеристики и работоспособность ТС и его элементов, а также на незначительное просачивание жидкостей сквозь прокладки и сальники (не вызывающее изменения уровня этих жидкостей);
15. На детали и системы, вышедшие из строя в результате износа.
16. На дополнительно установленное оборудование и аксессуары.
17. При использовании неоригинальных запасных частей.
18. На последствия от эксплуатации неисправного ТС.
19. На ТС, которые не прошли очередное техническое обслуживание в срок, установленный данным Руководством.
20. На ТС, которые прошли очередное техническое обслуживание не у Продавца или вне авторизованного сервисного центра (АСЦ).

Устранение недостатков, которые возникли по перечисленным причинам, оплачивается владельцем.

**Не подлежат возмещению затраты, произведенные владельцем и связанные с поломкой ТС, на:**

- техническую помощь;
- эвакуацию и транспортировку ТС;
- компенсацию причиненных неудобств и коммерческих потерь;
- аренду и покупку другой техники.

### **Порядок реализации гарантийных обязательств**

Для рассмотрения претензии Покупателю необходимо прибыть с данным транспортным средством к Продавцу, либо в авторизованный сервисный центр (АСЦ), уполномоченный выполнять гарантийное обслуживание приобретенного ТС.

Срок устранения недостатков обговаривается сторонами при приемке ТС.

**Мототехника, к одному из классов которой относится изделие, являющееся технически сложным товаром, согласно Постановлению Правительства РФ от 06.02.2002 № 81, включена в перечень непродовольственных товаров надлежащего качества, не подлежащих возврату или обмену на аналогичный товар, утвержденный Постановлением Правительства РФ от 19 января 1998 г. N 55. (с изменениями и дополнениями).**

**В соответствии с Перечнем технически сложных товаров (утв. Постановлением Правительства РФ от 10 ноября 2011 г. N 924), мототехника отнесена к категории технически сложных товаров, и в случае выявления несущественных недостатков подлежит ремонту и не подлежит возврату или обмену на аналогичный товар. Требования Покупателя о возврате денежных средств или обмена мототехники подлежат удовлетворению, только если они связаны с претензиями по качеству товара и предъявлены в 15-дневный (15 календарных дней) срок с даты покупки, и только после проведения Продавцом проверки качества товара.**

**Гарантийные условия были прочитаны вслух, поняты и приняты мною.**

---

(Ф.И.О., подпись покупателя)

« \_\_\_\_\_ » \_\_\_\_\_ 20\_\_ г.  
(дата)



## **ВНИМАНИЕ!**

Гарантийный ремонт осуществляется только при наличии правильно заполненного гарантийного талона с отметкой о продаже и печатью продавца.

## АКТ ПРИЕМА-ПЕРЕДАЧИ

1. Осмотр ТС проведен в присутствии Покупателя, проверена комплектность и качество транспортного средства, в том числе:
  - давление воздуха в шинах, крепление колес, работа тормозов, закрывание пробки горловины бензобака, фиксация наконечника(ов) высоковольтного провода(ов), уровни тормозной и охлаждающей жидкостей (при наличии систем), электролита, масла в двигателе, КПП, отсутствие подтекания масла и эксплуатационных жидкостей, наличие инструмента, работа систем, механизмов и приборов, отсутствие посторонних шумов при работе двигателя.
2. При приеме ТС Покупателю переданы следующие документы (ненужное зачеркнуть):
  - договор купли-продажи,
  - руководство по эксплуатации на русском языке,
  - сертификат или отказное письмо (копия).
  - паспорт транспортного средства (ПТС).
3. Продавец предоставил Покупателю полную информацию о ТС.
4. Покупатель информирован Продавцом о необходимости эксплуатировать технику в соответствии с правилами, указанными в Руководстве по эксплуатации, проводить ежедневные осмотры техники, проходить регламентированные ТО, а также об ответственности Покупателя за допуск к управлению и передаче управления и владения техническим средством третьим лицам, в том числе несовершеннолетним.
5. Выявленные замечания:  

---

---

---

---
6. Претензий к ТС и комплектации, со стороны покупателя, не имеется.

---

(Ф.И.О., подпись покупателя, дата)



# ГАРАНТИЙНЫЙ ТАЛОН

Информация о покупателе

Ф.И.О.: \_\_\_\_\_

\_\_\_\_\_

\_\_\_\_\_

\_\_\_\_\_

Адрес: \_\_\_\_\_

\_\_\_\_\_

\_\_\_\_\_

\_\_\_\_\_

Тел.: \_\_\_\_\_

<p>_____</p> <p>Продавец, М.П.</p>
------------------------------------

---

(Ф.И.О., подпись покупателя, дата)

**Информация о мототехнике**

**VIN:**

--

**Марка, модель:**

--

**Вид ТС:**

--

**Категория:**

--

**Год выпуска:**

--

**Модель двигателя:**

--

**Двигатель №:**

--

**Шасси №:**

--

**Кузов №:**

--

**Цвет:**

--

---

(Ф.И.О., подпись покупателя, дата)

# ИНФОРМАЦИЯ О ПРОВЕДЕННОМ ТО ИЛИ РЕМОНТЕ МОТОТЕХНИКИ

ТО \_\_\_\_\_

Пробег \_\_\_\_\_ км

« \_\_\_\_\_ » \_\_\_\_\_ 20 \_\_\_\_ г.

Отметки о проведении ТО  
(рекомендации АСЦ и мастера)

подпись и Ф.И.О. ответственного:

ТО \_\_\_\_\_

Пробег \_\_\_\_\_ км

« \_\_\_\_\_ » \_\_\_\_\_ 20 \_\_\_\_ г.

Отметки о проведении ТО  
(рекомендации АСЦ и мастера)

подпись и Ф.И.О. ответственного:

ТО \_\_\_\_\_

Пробег \_\_\_\_\_ км

« \_\_\_\_\_ » \_\_\_\_\_ 20 \_\_\_\_ г.

Отметки о проведении ТО  
(рекомендации АСЦ и мастера)

подпись и Ф.И.О. ответственного:

ТО \_\_\_\_\_

Пробег \_\_\_\_\_ км

« \_\_\_\_\_ » \_\_\_\_\_ 20 \_\_\_\_ г.

Отметки о проведении ТО  
(рекомендации АСЦ и мастера)

подпись и Ф.И.О. ответственного:

# ИНФОРМАЦИЯ О ПРОВЕДЕННОМ ТО ИЛИ РЕМОНТЕ МОТОТЕХНИКИ

ТО \_\_\_\_\_

Пробег \_\_\_\_\_ км

« \_\_\_\_\_ » \_\_\_\_\_ 20 \_\_\_\_ г.

Отметки о проведении ТО  
(рекомендации АСЦ и мастера)

подпись и Ф.И.О. ответственного:

ТО \_\_\_\_\_

Пробег \_\_\_\_\_ км

« \_\_\_\_\_ » \_\_\_\_\_ 20 \_\_\_\_ г.

Отметки о проведении ТО  
(рекомендации АСЦ и мастера)

подпись и Ф.И.О. ответственного:

ТО \_\_\_\_\_

Пробег \_\_\_\_\_ км

« \_\_\_\_\_ » \_\_\_\_\_ 20 \_\_\_\_ г.

Отметки о проведении ТО  
(рекомендации АСЦ и мастера)

подпись и Ф.И.О. ответственного:

ТО \_\_\_\_\_

Пробег \_\_\_\_\_ км

« \_\_\_\_\_ » \_\_\_\_\_ 20 \_\_\_\_ г.

Отметки о проведении ТО  
(рекомендации АСЦ и мастера)

подпись и Ф.И.О. ответственного:



## Технические характеристики

Модель	KAYO K1 250 MX	KAYO K4 MX	KAYO K6 250 ENDURO	KAYO K6 250 ENDURO EFI
Двигатель	YX166FMM	ZS172FMM	ZS177MM-A	ZS177MM-A
Объем двигателя	223 см <sup>3</sup>	250 см <sup>3</sup>	250 см <sup>3</sup>	250 см <sup>3</sup>
Мощность	16.5 л.с.	21 л.с.	30 л.с.	30 л.с.
Объем масла	≈ 1 л.	≈ 1.2 л.	≈ 1.6 л.	≈ 1.6 л.
Зазор в клапанном механизме	Впуск: 0,06 мм Выпуск: 0,08 мм (на холодном двигателе)	Впуск: 0,06 мм Выпуск: 0,08 мм (на холодном двигателе)	-	-
Трансмиссия	5-ступенчатая 1-N-2-3-4-5	5-ступенчатая 1-N-2-3-4-5	6-ступенчатая 1-N-2-3-4-5-6	6-ступенчатая 1-N-2-3-4-5-6
Стартер	Кик, электро	Кик, электро	Кик, электро	Кик, электро
Охлаждение	Воздушное	Воздушное	Жидкостное	Жидкостное
Система подачи топлива	Карбюратор Nibbi PE30	Карбюратор Nibbi PE30	Карбюратор Nibbi PWK 34	Инжектор
Передняя подвеска	Телескопическая, перевернутого типа 800 мм, нерегулируемая	Телескопическая, перевернутого типа 800мм регулируемая	Телескопическая, перевернутого типа KAYO KRP 950мм, регулируемая	Телескопическая, перевернутого типа KAYO KRP 950мм, регулируемая
Задняя подвеска	Моноамортизатор 360 мм, регулируемый	Моноамортизатор 420 мм, регулируемый	Моноамортизатор KAYO KRP 480мм, регулируемый	Моноамортизатор KAYO KRP 480мм, регулируемый
Передний тормоз	Дисковый гидравлический	Дисковый гидравлический	Дисковый гидравлический	Дисковый гидравлический
Задний тормоз	Дисковый гидравлический	Дисковый гидравлический	Дисковый гидравлический	Дисковый гидравлический
Колеса	21/18	21/18	21/18	21/18
База	1340 мм	1375 мм	1488 мм	1488 мм
Высота по седлу	875 мм	850 мм	950 мм	950 мм
Габариты (ДхШхВ)	2010x840x1160 мм	2070x820x1150 мм	2180x820x1254 мм	2180x820x1254 мм
Вес сухой	105 кг	115 кг	114 кг	114 кг
Емкость бака	6.7 л.	10 л.	7.5 л.	7.5 л.

## Технические характеристики

Модель	KAYO K6-R 250 ENDURO	KAYO T2 250 ENDURO	KAYO T2 250 MX	KAYO T4 250 ENDURO
Двигатель	ZS177MM-A	ZS172FMM	ZS169FMM	ZS172FMM
Объем двигателя	250 см <sup>3</sup>	250 см <sup>3</sup>	230 см <sup>3</sup>	250 см <sup>3</sup>
Мощность	36 л.с.	21 л.с.	16.5 л.с.	21 л.с.
Объем масла	≈ 1.6 л.	≈ 1.2 л.	≈ 1.1 л.	≈ 1.2 л.
Зазор в клапанном механизме	-	Впуск: 0,06 мм Выпуск: 0,08 мм (на холодном двигателе)	Впуск: 0,06 мм Выпуск: 0,08 мм (на холодном двигателе)	Впуск: 0,06 мм Выпуск: 0,08 мм (на холодном двигателе)
Трансмиссия	6-ступенчатая 1-N-2-3-4-5-6	5-ступенчатая 1-N-2-3-4-5	5-ступенчатая 1-N-2-3-4-5	5-ступенчатая 1-N-2-3-4-5
Стартер	Кик, электро	Кик, электро	Кик, электро	Кик, электро
Охлаждение	Жидкостное	Воздушное	Воздушное	Воздушное
Система подачи топлива	Карбюратор FCR MX	Карбюратор Nibbi PE30	Карбюратор Nibbi PE30	Карбюратор Nibbi PE30
Передняя подвеска	Телескопическая, перевернутого типа KAYO KRP PRO 950мм, регулируемая	Телескопическая, перевернутого типа 800мм, регулируемая	Телескопическая, перевернутого типа 800 мм, нерегулируемая	Телескопическая, перевернутого типа, FASTACE, 880 мм, регулируемая
Задняя подвеска	Моноамортизатор KAYO KRP PRO 480мм, регулируемый	Моноамортизатор 420 мм, регулируемый	Моноамортизатор рюкзачного типа, 360 мм, нерегулируемый	Моноамортизатор рюкзачного типа FASTACE, 450 мм
Передний тормоз	Дисковый гидравлический	Дисковый гидравлический	Дисковый гидравлический	Дисковый гидравлический
Задний тормоз	Дисковый гидравлический	Дисковый гидравлический	Дисковый гидравлический	Дисковый гидравлический
Колеса	21/18	21/18	21/18	21/18
База	1488 мм	1375 мм	1375 мм	1375 мм
Высота по седлу	950 мм	850 мм	875 мм	920 мм
Габариты (ДхШхВ)	2180x820x1254 мм	2070x820x1150 мм	2010x840x1160 мм	2095x820x1240 мм
Вес сухой	114 кг	115 кг	105 кг	115 кг
Емкость бака	7.5 л.	10 л.	6.7 л.	10 л.

## Технические характеристики

Модель	KAYO KT250 (2T)
Двигатель	LONCIN MT250 (LX1E66MM)
Объем двигателя	230 см <sup>3</sup>
Мощность	36 л.с.
Объем масла	≈ 0.8 л.
Зазор в клапанном механизме	-
Трансмиссия	6-ступенчатая 1-N-2-3-4-5-6
Стартер	Электростартер
Охлаждение	Жидкостное
Система подачи топлива	Карбюратор Nibbi PWK 38
Передняя подвеска	Телескопическая, перевернутого типа, FASTACE, 950 мм, регулируемая
Задняя подвеска	Моноамортизатор FASTACE 480 мм, регулируемый
Передний тормоз	Дисковый гидравлический
Задний тормоз	Дисковый гидравлический
Колеса	21/18
База	1488 мм
Высота по седлу	950 мм
Габариты (ДхШхВ)	2180x820x1254 мм
Вес сухой	110 кг
Емкость бака	7.5 л.



[www.kayo.ru](http://www.kayo.ru)